

MASTER®

GB - "LPG" Hot air generator
CZ - Horkovzdušné vytápěcí zařízení
HU - Légfűtő berendezés
RO - Generator de aer cald pe gaz "LPG"
BG - Преносим калорифер
PL - Urządzenie ogrzewcze powietrza
RU - Нагревательный прибор
LT - "LPG" Dujinis oro šildytuvas
LV - "LPG" Gāzes sildītājs
EE - "LPG" Kuumaõhupuhur
SK - Teplovzdušné vykurovacie zariadenie
SI - Priprava za vpihavanje toploga zraka
HR - Uređaj za upuh toploga zraka

Operation and maintenance manual - Příručka pro provoz a údržbu
- Üzemeltetési és karbantartási kézikönyv - Manual de utilizare
si intretinere - Упътване за експлоатация - Książka instrukcji
eksploatacji oraz naprawy - Руководство по эксплуатации
- Naudojimosi instrukcija - Lietošanas un apkopes instrukcija -
Kasutus-ja hooldusjuhend - Piročnik - Uputa o pogonu i održavanju

DVGW



4160.049
Edition 08
Rev. 01

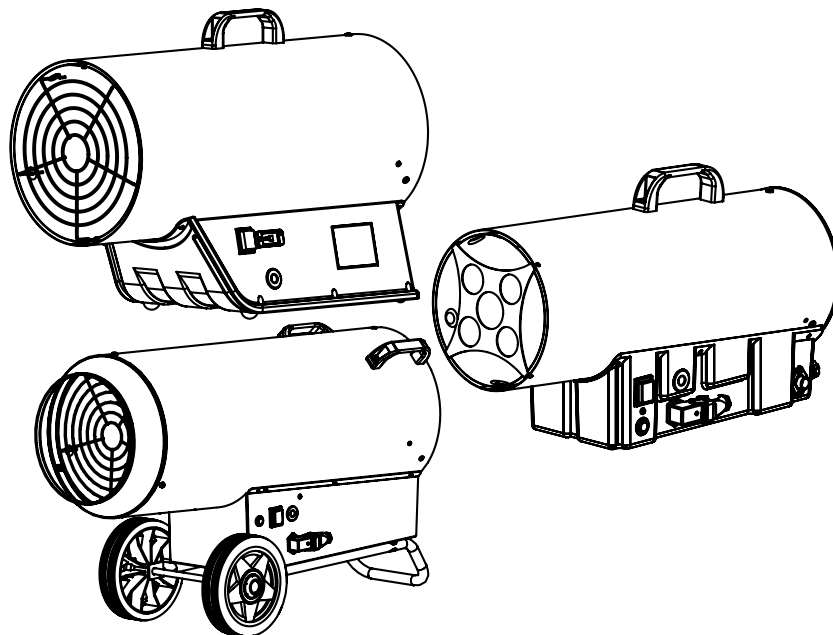

CE 0085

BLP 33 kW E
BLP 53 kW E
BLP 73 kW E
BLP 103 kW E

OESA



NOTE: _____

Lined writing area consisting of 28 horizontal lines.



DESCRIPTION

This hot air heater is liquid propane gas fired. It is characterized by the total use of the calorific power of the fuel, due to the thermal exchange between the air and the combustion products. The machine complies with EN 1596.

WARNINGS

- As this machine needs an adequate change of air, it must be used only in the open air or rooms with an assured and continuous change of air. For installation they are valid the national norms in force, included technical norms and fire and accident-prevention regulations.
- The appliance must be used only as hot air generator, following precisely these instructions
- It is very dangerous and absolutely forbidden use the appliance in "Basements" or underground
- **NOT TO BE USED FOR HEATING HABITABLE AREAS OR DOMESTIC PREMISES**
- In case of gas smell, there could be dangerous leaks. Turn off immediately the appliance, close the cylinder and cut off the plug. Than call the technical assistance.
- When the appliance is stored or not in use, be sure that the flexible hose will not be damaged (plied, bent or twisted).
- Place the gas cylinder in a protected position behind the appliance. Make sure that no objects obstruct the fan air intake.

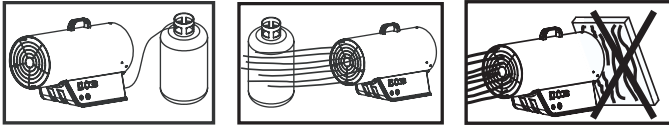

- Connect to electrical mains equipped with a "life-saver" switch.
- Never, for any reason, reduce the size of the air outlet opening.
- Safety distances: 2 metres from walls or objects.
- The mobile generators may be used only on fire-proof floors.
- Do not use the generator in rooms containing explosive powders, gas fumes, liquid fuel or inflammable material (cloth, paper, wood, fuels, etc.).
- Any maintenance or internal cleaning jobs may be performed only by specialised personnel authorised by the manufacturer.
- If the appliance cannot be left in a safe condition, it must be made unserviceable (e.g. seal the gas inlet point and remove the power plug).
- If the application does not ignite or if ignition is faulty, before making a further attempt, check if the fan is blocked and/or if air circulation is sufficient.
- In any event, have the appliance checked once a year by specialised personnel.
- Improper use of this hot air generator will cause injuries or risk of death by burns, fire, explosions, electrical shock or poisoning by carbon monoxide.
- Do not connect tubes to channel hot air!

MAINS CONNECTION

Before connecting to mains, ensure that the voltage and frequency are correct.

The mains connection has to be made according with the national norms in force.

Before carrying out any repair or maintenance operations, always disconnect the power supply cable.

FUEL

Fuel: use propane gas (G31) or butane gas (G30) only. In any event, only use gas in I₃P and I₃B/P categories.

CONNECTION AND CHANGE OF THE GAS CYLINDER

Cylinder shall be changed in open air, far from heating sources or free flames.

In case of substitution of the gas hose, use only types listed in the components list or certified types for this particular use.

Connect the pipe to the generator input union, and then connect to the gas cylinder in the following order: pressure reducer (complete with safety valve) and gas hose.

Keep in mind that junctions have a left thread, secured by turning in an anti-clockwise direction. Make sure that the rubber ring is present between the reducer and the cylinder (should the type of connection require one). Check the tightness of the joints by pouring some liquid soap over: the presence of bubbles is evidence of gas leak. It is possible to connect a number of cylinders together for greater autonomy.

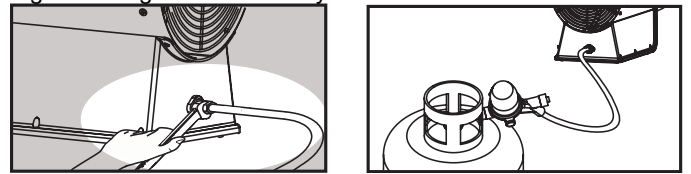

The supply pressure is provided by the pressure regulator supplied as a standard item, and corresponding to the technical specifications table.

Only the following accessories can be used to connect the cylinder:

- Flexible hose for liquid gas DK6.
- Liquid gas pressure regulator complete with safety valve.

BURNER'S OPERATING CHECK

After ignition, burner operation can be inspected by looking at the flame at the hot air outlet. The flame should be completely and uniformly burning and does not lift or pull away from the thermocouple.

IGNITION FOR ELECTRONIC TYPES ...kW

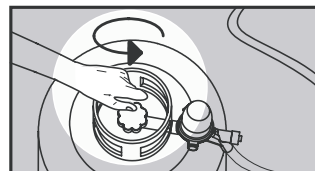

1. Turn on the cylinder.

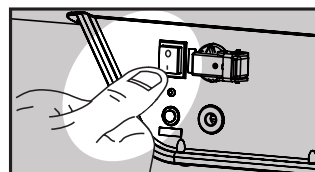

2. Turn the fan's switch upon the position I.

If the room thermostat is off, the sensor start the analysis. After a few seconds the fan starts working and, when the safety time TS is over, the burner will start working. At the end of the safety time TS, if there is flame, the system will be in function. If there isn't the flame the system will be in nonvolatile lockout. Before

turning the heater on again, the cause must be identified and removed. To turn the machine again, press the reset button.
Functional Diagram:

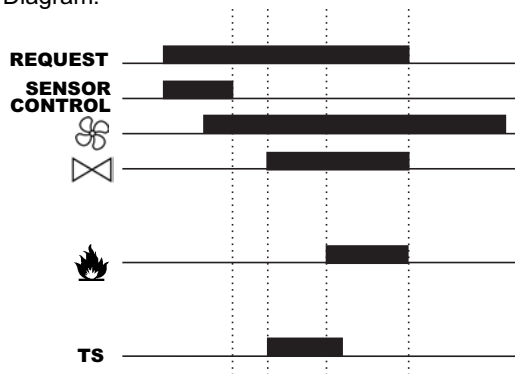

When the sensor checks a temperature ≥ 125 °C, the burner switches off and the heater will be in non-volatile lockout: immediately start a post ventilation. To turn on the machine again, press the reset button.

If the system is on non-volatile lockout, the led is switched on. Press the reset button.

N.B.: Thermal power can be adjusted between a maximum and minimum level (see technical sheet) by means of a knob on the generator panel or a external regulator.

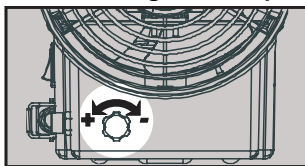

BLP 33E

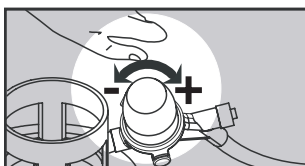

BLP 53E
BLP 73E
BLP 103E

STOPPING



1. Turn the switch to position 0.

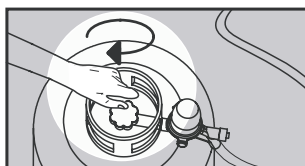

2. Turn off the cylinder.

The flame will go off and the fan will continue to function until the combustion chamber has cooled down completely.

USE IN ENVIRONMENTS WITH PERMANENT PRESENCE OF PEOPLE OR ANIMALS

- The generators can be used in well-ventilated rooms and when the percentage of polluting substances in the air does not exceed levels of danger for health.
- A good ventilation is guaranteed when the room's volume in m^3 is at least 30 times the nominal calorific power (in kW) of all the machines used in that room and when an air circulation through doors, windows or permanent openings can be guaranteed, whose size in m^2 is at least 0,003 times the nominal calorific power (in kW) of all the machines used in that room.
- The apparatus should not be used for continuous heating of stables and farms.

USE IN ENVIRONMENTS WITH NO PERMANENT PRESENCE OF PEOPLE OR ANIMALS

- Signs must be displayed prohibiting people from stopping permanently in that room.
- The generators must only be used to dry rooms, provided that there is a guaranteed quantity of air exchange necessary for combustion.
- The necessary quantity of air is when the volume of the room in m^3 is at least 10 times the nominal calorific power (in kW) of all the machines used in that room.
- A normal air circulation through doors and windows must be assured.

CLEANING AND MAINTENANCE

Periodically and before putting the appliance away after use, clean it.

- Before starting any kind of maintenance and repairing operations, it is absolutely necessary to unplug the apparatus.
- To provide maintenance inside the compartment commands.
- Close the cylinder tap.
- Maintenance concerns solely cleaning the burner outlets, the eventual replacement of the calibrated nozzle and the replacement of the flexible hose.
- Clean the burner periodically if it is used in a dusty place.
- When the appliance is run by radio-control, check wear of the gas pipe and power cable; if you have any doubts about their condition, call in the servicing department.
- After each servicing operation a soundness test shall be carried out over the gas circuit by aid of soap water.

BLP 33E

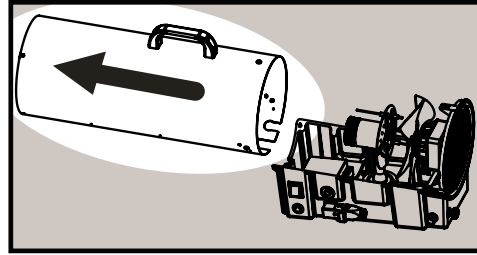
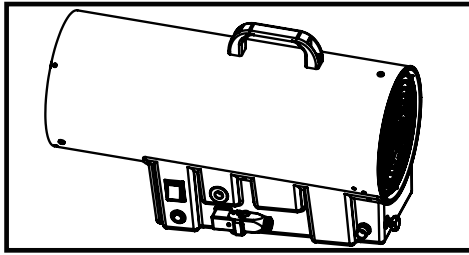

BLP 53E - BLP 73E

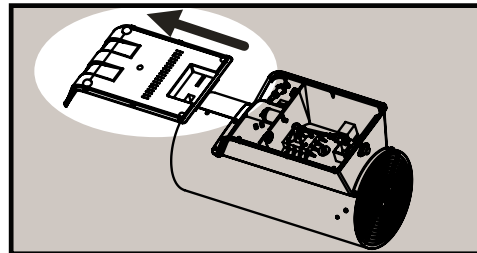
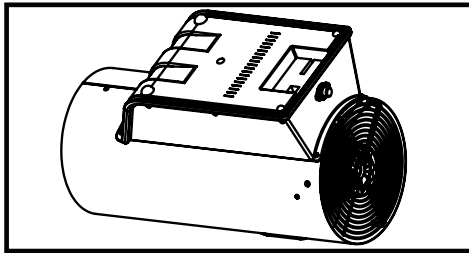

BLP 103E

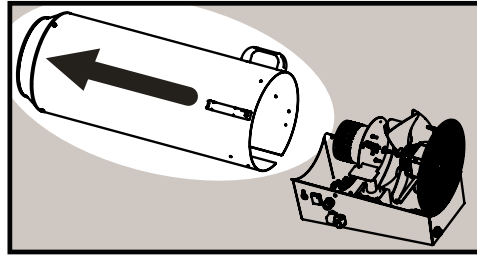
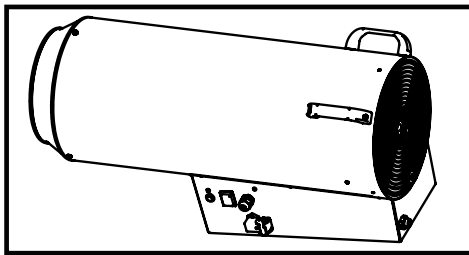

ANOMALY PRESENCE

Anomalies have 2 possible effects:

- 1 The system goes in non-volatile lockout;
- 2 The system become non-active, but restarts working properly if the anomaly disappears;

#	DESCRIPTION	EFFECT	RED LED SIGNAL
1	Flow air sensor damaged	Burner non active	SLOW FLASHING
2	Flame lost	Non-volatile lockout (manual request required)	LED ON
3	Over-heat burner	non active Burner (if the anomaly disappears, the burner restarts working). Post ventilation while $T > T_{amb} + 10^{\circ}\text{C}$	SLOW FLASHING
4	Fan damaged before start up cycle	Non-volatile lockout after 30s or less	LED ON
5	Fan damaged after flow sensor control	Non-volatile lockout for safety thermostat temperature	LED ON
6	Fan damaged before 1 min. 30 sec from running position	Non-volatile lockout for safety thermostat temperature	LED ON
7	Fan damaged after 1 min and 30 sec. from running	Not working Burner and start post ventilation	LED ON

POPIS

Toto horkovzdušné vytápěcí zařízení je provozováno na propan butan. Jeho charakteristikou je plné využití energetické hodnoty paliva vplyvem tepelné výměny mezi vzduchem a spaliny. Zařízení vyhovuje předpisu EN 1596.

UPOZORNĚNÍ

- Vzhledem tomu že zařízení potřebuje k provozu dostatečnou výměnu vzduchu, jeho požívání je dovoleno výhradně na volném prostranství, nebo v takových místnostech, kde je zabezpečená dostatečná a plynulá výměna vzduchu. Pro montáž jsou platné příslušné národní normy, technické normy a požární bezpečnostní předpisy nevyjímaje.
- Zařízení se smí použít jenom jako horkovzdušný agregát, nebo jako ventilátor při přesném dodržení technických pokynů tohoto návodu.
- Použití zařízení „v suterénu“ a podzemních místnostech je nebezpečné a v plné míře zakázané.
- ZAŘÍZENÍ NESMÍ BÝT POUŽITO PRO VYTÁPĚNÍ OBYTNÝCH MÍSTNOSTÍ NEBO BYTŮ**
- V případě, že ponecháte zařízení dočasně v nevhodném prostředí, ubezpečte se o tom, že se zařízení nedá v žádném případě použít.
- V případě zápachu plynu může docházet k nebezpečnému úniku plynu. V takovém případě zařízení okamžitě vypněte, uzavřete ventil na plynové bombě, a přerušte připojení k síti. Poté přizvěte odbornou pomoc.
- Pokud je zařízení ve skladu, nebo je mimo provoz přesvědčete se o tom, zda se pružná hadice není poškozena a (přeložená, přehnutá nebo smotaná).
- Nepoužívat v vytápění veřejných zařízení. Teplotní klasifikace: Pro profesionální použití.

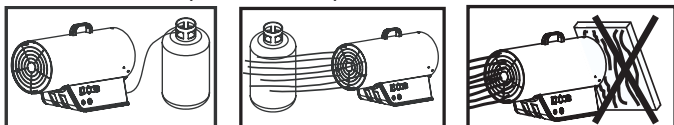

USTAVENÍ PLYNOVÉ BOMBY A PALIVA

Doporučuje se použití výhradně propanového paliva (G31). Plynová bomba se musí postavit výhradně na bezpečné místo za zařízení. Dohlédněte na to, aby nasávání vzduchu ventilátorem nebránil žádný předmět. Zařízení instalujte tak, aby se horkovzdušná tryska nedotýkala hořlavých materiálů, (textil, papír, dřevo, palivo apod). Vstupný tlak plynu reguluje regulátor, který je nastavený na hodnoty podle tabulky TECHNICKÉ ÚDAJE, Bomba se musí umístit do bezpečné pozice za zařízení. Dohlédněte na to, aby nasávání vzduchu ventilátorem nebránil žádný předmět **V každém případě, kdy zařízení nepoužíváte, dohlédněte na to, aby se pružná hadice nepoškodila (přeložená, přehnutá nebo smotaná).**

UPOZORNĚNÍ:

- Agregát nepoužívejte bez krytů.
- Připojte výhradně na síť přes spínací skříň.
- Výstup vzduchu se za žádným účelem nesmí omezovat.

VYMĚNA BOMBY A PŘÍPOJKY

Bomba se musí měnit na volném prostranství, daleko od topných těles a otevřeného ohně.

V případě výměny plynové přívodní hadice, je možno použít výhradně typ vyjmenované v seznamu náhradních dílů, nebo typ výhradně určen na toto použití.

Připojení plynové bomby vykonajte v následujícím pořadí: regulátor tlaku (úplný s pojistným ventilem) a plynová hadice.

Uvědomte si, že přípojky mají levý závit, který se zajišťuje ve směru proti chodu hodinových ručiček. Zkontrolujte, zda je těsnící pryžový kroužek (pokud si to vyžaduje typ a provedení spojení); připojte hadici na přípojku přívodu plynu. Zkontrolujte těsnost připojení tak, že nalijete na ně tekuté mýdlo, vznik bublin poukazuje na únik plynu. Pro větší samostatnost je možno připojit i několik lahví

K připojení dalších lahví se smí použít výhradně následujících doplňků:

- Pružná hadice na tekutý plyn L= 1,5 metry.
- Regulátor tlaku na tekutý plyn.
- Bezpečnostní ventil.

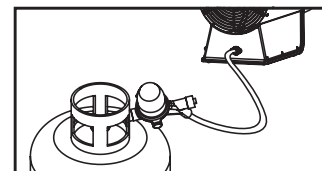
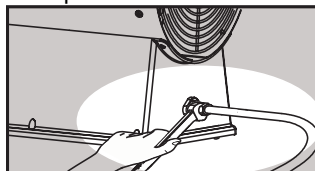

KONTROLA PLYNOVÉHO POTRUBÍ

Po výměně hadice nebo připojení zkontrolujte vedení plynu, jeho těsnost použitím mýdlového roztoku. Bubliny, které zvětšují svůj objem poukazují na unikání plynu. Zajistěte dotažení všech spojů tak, aby bylo zamezeno všem únikům ještě před uvedením zařízení do provozu.

KONTROLA ČINNOSTI HORÁKU

Po zapálení je možná kontrola činnosti horáku tak, že při výstupu horkého vzduchu se podíváte na plamen. Plamen musí hořet úplně, nesmí se zvedat, nebo ohýbat se od termokříže.

ZÁŽEH U MODELŮ S ELEKTRO-NICKÝM ZAPALOVÁNÍM, ...KW E

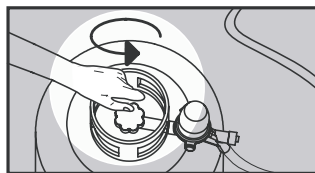

1. Otevřete ventil lahve s plynem.

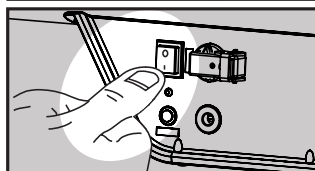

2. Přepínač ventilátoru přepněte do polohy I.

Pokud je prostorový termostat vypnutý, senzor provede analýzu. Po několika sekundách začne ventilátor pracovat, po uplynutí bezpečnostní prodlevy se hořák zapálí.

Pokud je na konci bezpečnostní prodlevy detekována přítomnost plamene, topidlo bude pracovat. Pokud není přítomnost plamene detekována, přepne se zařízení do blokováného režimu. Před dalším zapalováním musíte vyhledat a odstranit příčinu potíží. Pro další zapnutí stiskněte po jedné minutě resetovací tlačítko. Časové schéma provozu:

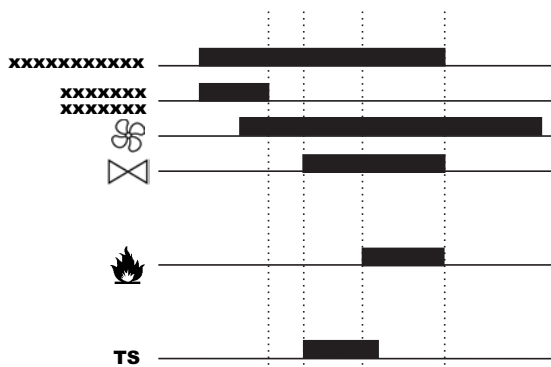

Pokud snímač zjistí teplotu vyšší než 125° C, dojde k vypnutí hořáku a zařízení se přepne do blokovaného režimu: neprodleně se zapne dochlazování. Pro další zapnutí stiskněte po jedné minutě resetovací tlačítko.

Pokud je systém v blokovacím režimu, rozsvítí se LED dioda. Pro další zapnutí stiskněte po jedné minutě resetovací tlačítko.

Poznámka: Tepelný výkon je možné nastavovat od minima do maxima (viz technické parametry) otáčením knoflíku na ovládacím panelu generátoru nebo externím regulátorem.

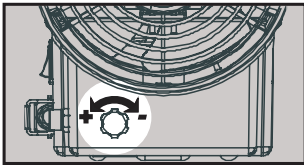

BLP 33E

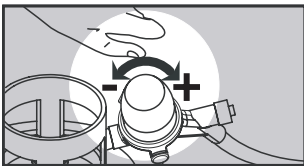

**BLP 53E
BLP 73E
BLP 103E**

ZASTAVENÍ PROVOZU



- Ventilátor ponechte ještě po dobu několika sekund v provozu pro ochlazení zařízení.

- Bílým vypínačem vypnete ventilátor.

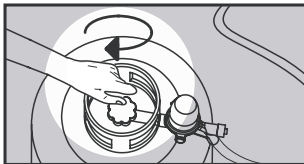

- Uzavřete plynovou bombu.

UPOZORNĚNÍ:

- Mobilní zařízení se smí provozovat výhradně na nehořlavé podlaze.
- Bezpečnostní vzdálenost: od předmětů nebo jiných předmětů je 2 metry.
- Generátor je zakázáno používat v místnostech, v kterých jsou výbuštiny, dým, zápalné kapaliny a hořlaviny.
- Hořák se musí pravidelně čistit, v případě, použití v prašném prostředí.

POUŽITÍ V PROSTŘEDÍ, KDE SE NEZDRŽUJÍ LIDÉ DLOUHODOBĚ

- Je nutné rozložit upozorňovací tabulky, které zakazují delší pobyt lidí v místnosti.
- Agregát se smí používat jenom v suchých místnostech, za předpokladu, že je k dispozici celý požadovaný objem výměny vzduch .
- Potřebný objem vzduchu je k dispozici v tom případě, že je objem vzduchu dané místnosti je 10-ti násobek v m³ k tepelnému výkonu všech zapojených agregátů v kW
- Normální výměnu vzduchu je nutné zajistit větráním přes okna a dveře.
- Eine normale Belüftung durch Türen und Fenster ist zu gewährleisten.

POUŽITÍ V PROSTŘEDÍ, KDE SE ZDRŽUJÍ LIDÉ DELŠÍ DOBU

- Generátor se smí používat jen v dobře větratelných místnostech, popřípadě v takových případech, kdy znečištění nacházející se ve vzduchu v procentech nepřekročí povolené meze .
- Dobré větrání je dané tehdy, když objem místnosti v m³ je alespoň více než 30-ti násobek součtu jmenovitého tepelného výkonu všech agregátů použitých v místnosti v kW, popřípadě, pokud je přívod vzduchu přes okna a dveře nebo otvory ve zdi zajištěno kterých rozměr je nejméně 0,003 násobek tepelného výkonu všech agregátů použitých v místnosti v kW.
- Zařízení není vhodné k permanentnímu vytápění stájí nebo farem.

SKLADOVÁNÍ

Pokud bude zařízení několik dní mimo provoz , před uložením, je doporučeno vykonat jednoduchou údržbu a základní očištění. Zařízení skladujte na suchém místě chráněně od prachu. Před novým použitím zařízení je nutné přesvědčit se zda je přípojovací hadice a přívodní kabel v pořádku. V případě pochybností vyhledejte technickou pomoc.

TEPLOVZDUŠNÍ AGREGÁT JE NUTNO NECHAT PROHLÉDNOUT KAŽDORONĚ ODBORNÍM SERVISNÍM PRACOVNÍKEM.

Zařízení není možné bezpečně ponechat bez dozoru, je nutné jej odstavit (např.: uzavřením přívodu plynu a vytažením přípojky elektrické sítě).

ČIŠTĚNÍ A ÚDRŽBA

Zařízení před občasným odstavením a uložením mimo provoz očistěte.

UPOZORNĚNÍ: Výhradně oprávněná osoba, výrobcem na tuto činnost zaškolená smí provádět jakoukoliv údržbu a očišťovací práce.

- Před jakoukoliv údržbou je nutné zařízení odpojit od elektrické sítě.
- Uzavřete přívod plynu.
- Údržba spočívá pouze v čištění výstupů hořáku, případně výměny kalibrované trysky a pružné přípojovací hadice po delším používání.
- Výstup vzduchu se nachází na horní straně zařízení a po odstranění horního krytu je dobře přístupný.
- Po každém opravném zásahu je nutno vykonat zkoušku těsnosti na plynovém vedení mýdlovou vodou.

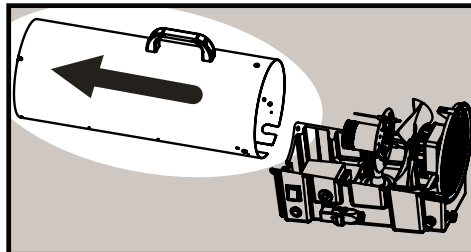
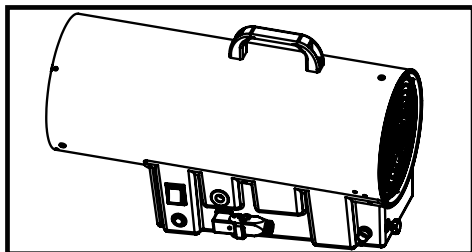
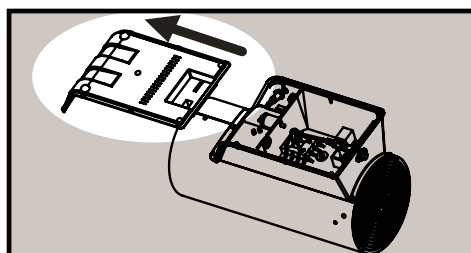
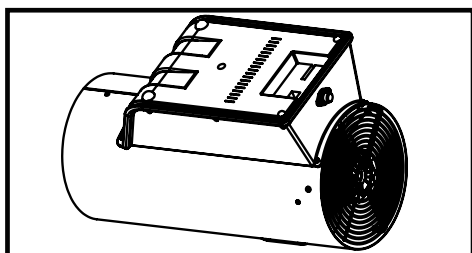
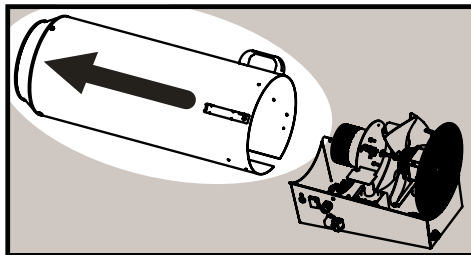
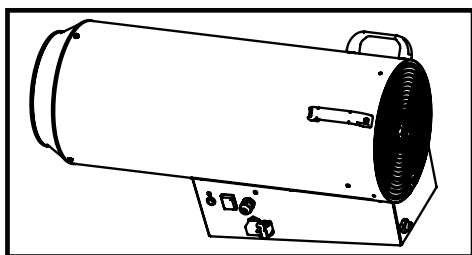
BLP 33E**BLP 53E - BLP 73E****BLP 103E****POTÍŽE V ZIMNÍM REŽIMU**

Potíže se mohou projevat 2 způsoby:

1 Systém se přepne do blokovacího režimu.

2 Topidlo se vypne, po restartu potíže zmizí.

#	POPIS	PROJEV	SIGNÁL ČERVENÉ LED DIODY
1	Poškozený snímač průtoku vzduchu	Hořák je vypnutý	POMALÉ BLIKÁNÍ
2	Zhasnutí plamene	Blokovací režim (vyžadován manuální zásah)	SVÍTÍ
3	Přehřátí hořáku	Hořák je vypnutý (pokud je potíž přechodná, po restartu zmizí). Dochlazování na teplotu okolí + 10°C	POMALÉ BLIKÁNÍ
4	Ventilátor poškozený před spuštěním	Blokovací režim po 30 sekundách nebo dříve	SVÍTÍ
5	Ventilátor poškozený po kontrole snímačem průtoku	Blokovací režim zapnutý termostatem	SVÍTÍ
6	Ventilátor poškozený 1 min a 30 sekund od spuštění	Blokovací režim zapnutý termostatem	SVÍTÍ
7	Ventilátor poškozený 1 min a 30 sekund od spuštění	Hořák je vypnutý a začne dochlazování	SVÍTÍ

LEÍRÁS

Ez a légfűtő berendezés folyékony propán gáz tüzelésű. A hőenergiát teljes mértékben felhasználja a levegő és az égéstermék közötti közvetlen keveredésnek és hőcserének köszönhetően. A berendezés megfelel az EN 1596 szabvány előírásainak.

FIGYELMEZTETÉS

- Mivel a készülék megfelelő levegőcserét igényel, ezért csak kültéren vagy olyan szobákban lehet alkalmazni, ahol a folyamatos levegőcsere biztosított. Győződjön meg arról, hogy a berendezés megfelel a megfelelő érvényben lévő nemzeti szabványoknak, beleértve a műszaki szabványokat, valamint a tűz és baleset-megelőzési szabályzatokat.
- A készüléket csak légmelegítőként vagy fűvőként lehet alkalmazni a jelen utasítások pontos betartása mellett.
- Nagyon veszélyes és kifejezetten tilos a készülék alagsori vagy pincében történő alkalmazása.
- **TILOS HASZNÁLNI LAKOTT TERÜLETEK VAGY OTTHONI HELYSÉGEK FŰTÉSÉRE**
- Amennyiben a készüléket nem biztonságos helyen hagyják, győződjön meg arról, hogy azt senki ne használhassa.
- Gázszag esetén veszélyes szivárgás léphetett fel. Azonnal zárják el a gázpalack csapját, kapcsolják ki a készüléket és húzzák ki a hálózatból. Majd hívjanak műszaki segítséget.
- Ha a készüléket tárolják, vagy nem használják, biztosítsák, hogy a flexibilis cső ne sérülhessen meg (nincs meghajlítva vagy összecsavarodva).
- TILOS a hőlégfűvő használata közforgalmú helyeken. Hőmérséklet osztályozás: professzionális használatra.

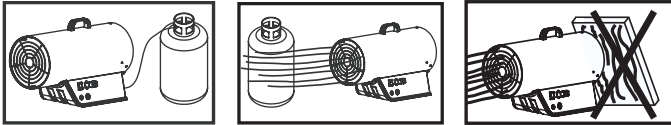

HÁLÓZATI CSATLAKOZÁSOK

A hálózati csatlakoztatás előtt győződjön meg, hogy a feszültség és a frekvencia megfelelő. A hálózati csatlakoztatást az érvényben lévő nemzeti szabványok szerint kell végezni. Bármely javítási vagy karbantartási munka elvégzését megelőzően mindig húzza ki a hálózati kábelt.

ÜZEMANYAG ÉS PALACK ELHELYEZÉSE

Javasoljuk, hogy csak propán gázt használjon. (G31).

A gázpalackot biztonságos helyre kell helyezni, a **készülék mögé**. 1. ábra. Győződjön meg arról, hogy semmilyen tárgy nem gátolja a ventilátor levegőfelvételét, 2. ábra.

Úgy csatlakoztassa a készüléket, hogy a meleg levegő áramlat nem irányuljon gyúlékony tárgyakra. (ruha, papír, fa, üzemanyag, stb.) 3. és 4. ábra.

A gáz bemenő nyomását egy nyomásszabályzó vezérli, melyet a műszaki adatok táblázatában szereplő „Gáznyomás” értéknek megfelelően állítottak be.

Ha áthelyezik a készüléket, figyeljenek arra, hogy a flexibilis cső nehegy megsérüljön (nincs meghajlítva, nem szorul vagy nincs megcsavarodva).

FIGYELMEZTETÉS:

- Ne használja a légmelegítőt fedél nélkül.
- Csak biztosítékkal ellátott hálózathoz csatlakoztassák a készüléket.
- A levegő kimenetet soha ne korlátozzák vagy zárják el más tárggyal.

CSATLAKOZÁSOK ÉS A GÁZPALACK CSERÉJE

A gázpalackot nyílt levegőn kell kicserélni, hőforrástól vagy szabad lángtól távol.

A flexibilis gázcső cseréje esetén csak az alkatrészlistában jelölt vagy erre a célra engedélyezett típusokat használják fel.

A gázpalackot a következő sorrendben csatlakoztassák: nyomáscsökkentő (a biztonsági szeleppel együtt) és a gázcső.

Figyeljen arra, hogy a csatlakozások balmenetűek, és óramutató járásával ellentétes irányba zárnak. Ellenőrizze, hogy a gumigyűrű a nyomáscsökkentő és a gázpalack között van (amennyiben a csatlakozás típusa ezt megkívánja); csatlakoztassa a csövet a gáz bemeneti nyílásba. Nyissa ki a gázpalack szelepét és ellenőrizze a csatlakozás tömítését úgy, hogy egy kis folyékony szappanos vizet önt a csatlakozásra: ha buborékok alakulnak ki, melyek egyre nagyobbak lesznek, azt szivárgás jelenlétét mutatja. Szüntesse meg az összes gázszivárgást, mielőtt a légmelegítőt használná. A nagyobb függetlenség érdekében több gázpalackot is össze lehet kapcsolni.

Csak a következő kiegészítőket lehet a gázpalack csatlakoztatásához alkalmazni:

- Rugalmas cső folyékony propángázhoz L= 1,5 méter.
- Folyékony propángáz nyomáscsökkentő.
- Biztonsági szelep.

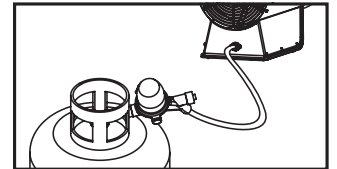
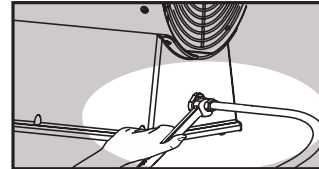

A GÁZKÖR TÖMÍTÉSE

A cső cseréjét vagy csatlakoztatását követően ellenőrizze a gázcsatlakozók tömítettségét szappanos vízzel. Az egyre növekvő buborékok jelenléte gázszivárgást jelez. Szüntessen meg minden szivárgást a légfűtő használata előtt.

ÉGŐFEJ MŰKÖDÉSÉNEK ELLENŐRZÉSE

A begyújtást követően az égőfej működését meg lehet vizsgálni a levegőkimenetnél a lángok ellenőrzésével. A lángnak teljesen és egyenletesen kell égnie, és nem emelkedhet fel vagy húzódnak el a hőlempártól.

BEGYÚJTÁS / ELEKTRONIKUS GYÚJTÁSÚ MODELLEK

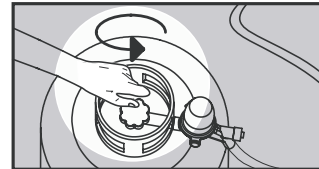

1. Nyissa ki a gázszelepet.

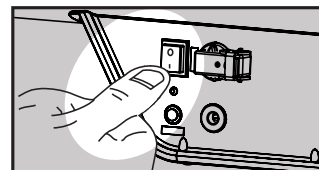

2. Kapcsolja a ventilátor kapcsolót I helyzetbe.

Ha a szobatermosztát nem működik, a ventilátor egy biztonsági ellenőrzés után bekapcsol, majd a biztonsági idő (TS) letelte után a készülék begyújt. A biztonsági idő (TS) letelte után, ha van láng, a rendszer bekapcsol és üzemel. Ha nincs láng, a rendszer nem kapcsol be. Ujragyújtás előtt hárítsa el a hibát. A készülék újraindításához 1 perc múlva nyomja be a "Reset" gombot.

Működési diagramm:

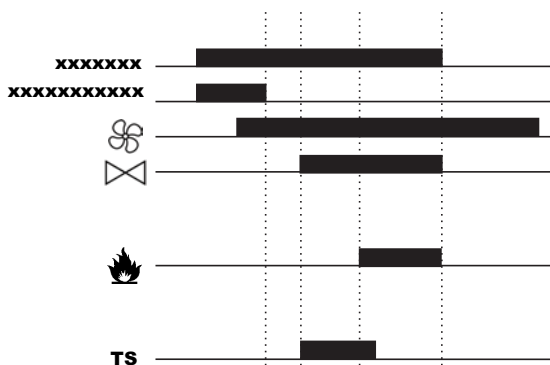

Ha a szenzor által mért hőmérséklet 125°C alá csökken, a készülék kikapcsol és útoszelltétetni kezd. A készülék újraindításához 1 perc múlva nyomja be a "Reset" gombot. Ha a fűtőrendszer lekapcsol a led világít. A készülék újraindításához 1 perc múlva nyomja be a "Reset" gombot.
Megjegyzés: A fűtési teljesítmény a minimum és a maximum között szabályozható a készüléken található szabályzógomb vagy a nyomásszabályzó segítségével.

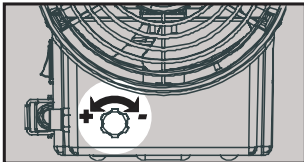

BLP 33E

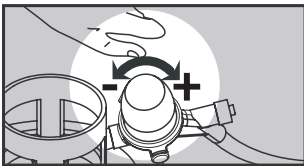
BLP 53E
BLP 73E
BLP 103E

LEÁLLÍTÁS



- Kapcsolja ki a ventilátort a fehér kapcsolóval

• Hagyja, hogy a ventilátor még egy percig hűtsön.

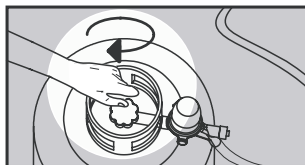

- Zárja el a gázpalackot.

FIGYELMEZTETÉS:

- A mobil fűtőberendezést csak tűzálló padlózaton lehet használni. Biztonsági távolság: 2 méter faltól vagy egyéb tárgytól.
- A fűtőberendezést nem lehet olyan szobában használni, ahol robbanékony por, gázok, folyékony üzemanyag és gyúlékony anyagok találhatóak.
- Az égőfejet rendszeresen meg kell tisztítani ha poros környezetben használják.

A BERENDEZÉS ALKALMAZÁSA OLYAN KÖRNYEZETBEN, AHOL NINCSENEK JELEN FOLYAMATOSAN EMBEREK

- Megfelelő jelzéseket kell kitenni, hogy tilos folyamatosan a szobában tartózkodni.
- A fűtőberendezést csak száraz szobákban lehet használni, feltéve, hogy az égéshez szükséges elegendő mennyiségű levegő áll rendelkezésre.
- A levegő mennyisége akkor elegendő, ha a szoba térfogata (m³-ben) legalább a névleges fűtőérték 10-szerese (kW-ban), az összes, a szobában használt fűtőberendezést figyelembe véve.
- Az ajtókon és ablakokon keresztül biztosítani kell a normál szellőzést.

A BERENDEZÉS ALKALMAZÁSA OLYAN KÖRNYEZETBEN, AHOL FOLYAMATOSAN TARTÓZKODNAK EMBEREK

- A fűtőberendezést jól szellőztetett szobákban lehet használni, és amikor a levegőben lévő szennyezőanyagok százaléka nem haladja meg az egészségre ártalmas szintet.
- Jó szellőzést akkor garantált, ha a szoba térfogata (m³-ben) legalább a névleges fűtőérték 30-szorosa (kW-ban) a szobában használt fűtőberendezést figyelembe véve, ha az ajtókon, ablakokon vagy állandó nyílásokon keresztül a megfelelő szellőzést biztosítani tudják, amelynek mérete (m³-ben) legalább 0,003-szorosa a névleges fűtőértéknek (kW-ban), a szobában használt fűtőberendezést figyelembe véve.
- A készüléket nem lehet istállók és farmok folyamatos fűtésére használni.

TÁROLÁS

Ha a készüléket több napig nem kívánják használni, egy rendes karbantartást és egy általános tisztítást kell végezni. A készüléket száraz, pormentes helyen tárolják. Amikor a készüléket ismét használják, ellenőrizték, hogy a rugalmas gázcső és az elektromos csatlakozások jó állapotban vannak. Ha kétsége van, hívjon műszaki segítséget.

A FŰTŐBERENDEZÉST ÉVENTE KÉPZETT SZAKEMBERREL ELLENŐRIZTESSE.

TISZTÍTÁS ÉS KARBANTARTÁS

Rendszeresen és használatból való kivonás előtt a készüléket tisztítsa le. **FIGYELMEZTETÉS:** csak a gyártó által megbízott, illetékes személyek végezhetnek bármely szerviz vagy tisztítási munkát a berendezésen.

- Bármely karbantartási és javítási munka előtt a gépet ki kell csatlakoztatni a hálózatról.
- Zárja el a gázpalackot.
- A karbantartás kizárólag a gázfej tisztítására vonatkozik, a kalibrált fűvóka és a flexibilis cső esetleges cseréje csak hosszútávú használat esetén szükséges.
- A hőelempár és a fűvóka a készülék belsejében található, könnyen hozzáférhetőek a rács és a külső fedél eltávolítását követően.
- Minden szervizelést követően egy megfelelőségi tesztet kell elvégezni minden gázcsatlakozáson szappanos vízzel. Szüntessen meg minden szivárgást, mielőtt a fűtőberendezést használná.

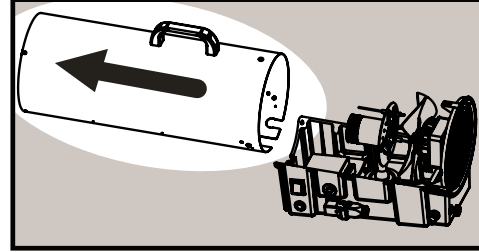
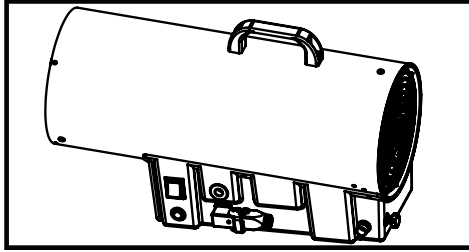
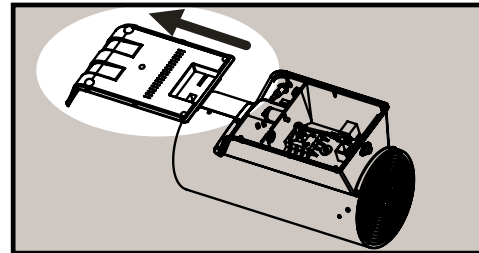
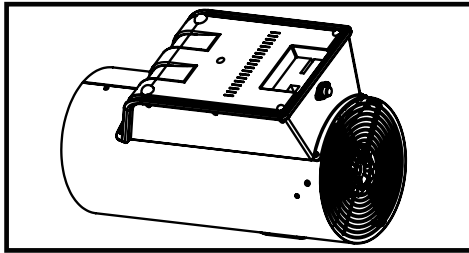
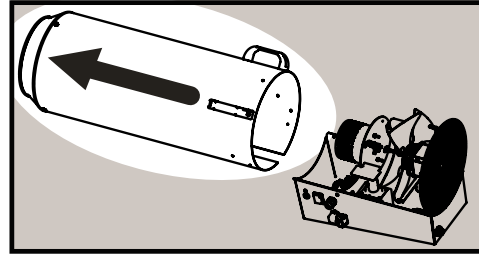
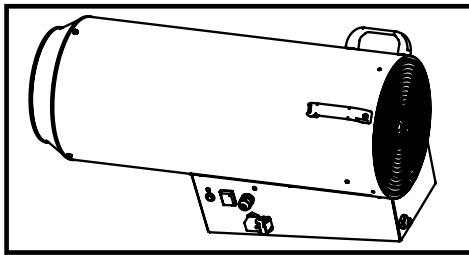
BLP 33E**BLP 53E - BLP 73E****BLP 103E****RENDELLENES MŰKÖDÉS TÜNETEI ÉS LEHETSÉGES OKAI**

Lehetséges tünetek:

1. A fűtés leáll, a készülék csak szellőztet
2. A készülék leáll, de újraindítás után működik

#	LEÍRÁS	JELENSÉG	PIROS LED JELZÉSE
1	Levegőáramlás jelző szenzor nem működik	Az égőfej nem üzemel	Lassan villog
2	Nincs láng	üzemen kívül (kézi újraindítás szükséges)	Világít
3	Túlmelegedést gátló termosztát kiold	Az égőfej nem üzemel, ha a tünet elmúlik, az égő újra begyűjt. Utószellőztetés $T > T_{amb} + 10 \text{ °C}$	Lassan villog
4	Ventillátor nem indul el	Üzemen kívül 30mp múlva	Világít
5	Ventillátor lekapcsol (áramlásjelző szenzor miatt)	Üzemen kívül, biztonsági termosztát leold	Világít
6	Ventillátor lekapcsol kb 1 perc múlva	Üzemen kívül, biztonsági termosztát leold	Világít
7	Ventillátor lekapcsol kb 1 perc múlva	Üzemen kívül, az égőfej nem működik, utószellőztetés	Világít

DESCRIERE

Acest generator de aer cald functioneaza cu gaz propan lichid. Se caracterizeaza prin folosirea totala a puterii calorice a combustibilului datorita schimbului termic intre aer si produsul combustiei. Aparatul este in conformitate cu EN 1596.

ATENIE

- Deoarece acest aparat necesita un schimb continuu de aer, trebuie folosit numai in incaperi aerisite sau in spatii deschise. Pentru instalare trebuie respectate normele nationale in vigoare, inclusive normele tehnice si regulamentele de prevenire a accidentelor si incendiilor.
- Aparatul trebuie folosit numai ca generator de aer cald sau ventilator, urmand exact instructiunile.
- Este foarte periculos si absolute interzis a folosi incalzitorul in subsoluri sau subterane.
- **A NU SE FOLOSI PENTRU INCALZIREA SPATIILOR LOCUIBILE SAU LOCUINTELOR.**
- Daca aparatul este lasat temporar in conditii improprii asigurati-va ca nu poate fi folosit in nici un fel.
- In caz ca miroase a gaz inseamna ca au loc scurgeri periculoase de gaz. Opriti imediat aparatul, inchideti robinetul buteliei si scoateti din priza. Apoi chemati un tehnician specialist.
- Cand aparatul este depozitat sau nefolosit, asigurati-va ca furtunul flexibil nu va fi deteriorate (strans, indoit sau rasucit).
- Este interzisa folosirea incalzitorului in spatii publice. Clasificarea temperaturii: pentru uz profesional

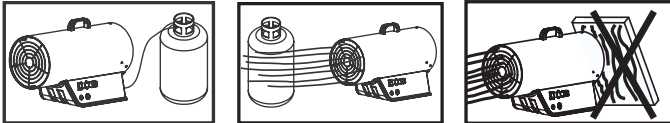

CONECTAREA LA PRIZA

Inainte de a conecta la priza, verificati daca voltajul si frecventa sunt corecte. Legaturile prizei trebuie sa fie facute in acord cu normele nationale in vigoare.

Inainte de efectuarea unor operatii de intretinere sau reparatie, intotdeauna deconectati cablul de alimentare.

COMBUSTIBILUL SI POZITIONAREA BUTELIEI

Este recomandat sa folositi numai gaz propan (G31).

Butelia trebuie amplasata intr-un loc sigur in spatele aparatului. Asigurati-va ca nici un obiect nu poate obstructiona admisia de aer a ventilatorului (Fig.2)

Asezati aparatul in asa fel incat jetul de aer fierbinte sa nu intalneasca obiecte inflamabile (imbracaminte, hartie, lemn, combustibili etc.).

Presiunea de intrare a gazului este data de un reglatur de presiune ce este setat fix in concordanta cu valorile din tabelul cu date tehnice.

Oricum ati aseza aparatul, atentie la furtun sa nu fie avariati (strans, legat, rasucit).

ATENIE:

- Nu folositi fara carcasa;
- Conectati numai la sistemele de alimentare cu energie electrica cu sistem de siguranta;
- Iesirea aerului nu trebuie niciodata redusa pentru nici un scop.

CONECTAREA SI SCHIMBAREA BUTELIEI

Butelia trebuie schimbata in loc deschis, departe de surse de incalzire sau flacara deschisa.

In caz de inlocuire a furtunului, folositi tipurile din lista componentelor sau tipuri aprobate pentru folosirea la acest gen de aparat.

Conectati la butelie in urmatoarea ordine: reductorul de presiune (completat cu valva de siguranta) si furtunul pentru gaz. Nu uitati ca imbinarile au filet pe stanga, asigurat prin rotirea in sens invers acelor de ceasornic. Asigurati-va ca o garnitura de cauciuc se afla intre reductor si butelia (tipul de conexiune necesita asa ceva); conectati furtunul la supapa pt. gaz. Verificati daca sunt bine stranse turnand putin sapun lichid; prezenta bulelor evidentiaza scurgerea de gaz.

Numai urmatoarele accesorii pot fi folosite pentru conectarea buteliei:

- Furtun flexibil pentru gaz lichid L= 1,5 metri;
- Reductor de presiune pentru gaz lichid;
- Valva de siguranta.

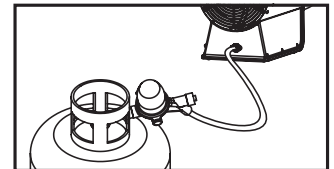
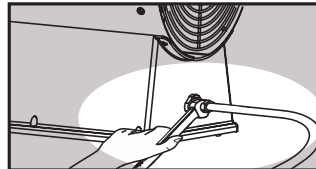

ETANSAREA CIRCUITULUI DE GAZ

Dupa ce ati schimbat sau conectat teava, verificati buna etansare a circuitului de gaz folosind apa cu sapun. Prezenta bulelor ce se maresc este dovada unei scurgeri de gaz.

Remediati ! Etansati toate scurgerile inainte de a folosi heaterul.

VERIFICAREA FUNCTIONARII ARZATORULUI

Dupa pornire, functionarea arzatorului poate fi observata prin urmarirea flacarii la iesire. Flacara trebuie sa arda complet si uniform si nu trebuie sa se indeparteze de termocupla.

APRINDEREA PENTRU TIPURILE ELECTRONICE ...kW E

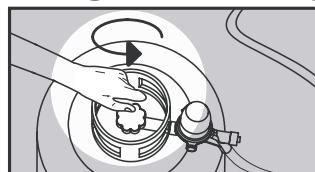

1. Deschideți butelia de gaze

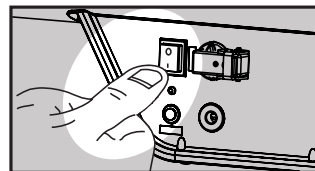

2. Reglați comutatorul ventilatorului pe poziția I.

Dacă termostatul din cameră nu este pornit, senzorul va începe măsurarea. După câteva secunde ventilatorul intră în funcțiune, iar când perioada de siguranță TS s-a terminat, arzătorul va intra în funcțiune. La sfârșitul perioadei de siguranță TS, dacă există flacără, sistemul va începe să funcționeze. Dacă nu există flacără sistemul se va bloca. Înainte de a aprinde iarăși radiatorul, trebuie identificată și înlăturată cauza. Pantru a aprinde iarăși aparatul, apăsați butonul de repunere în funcțiune după un minut.

Graficul de funcționare:

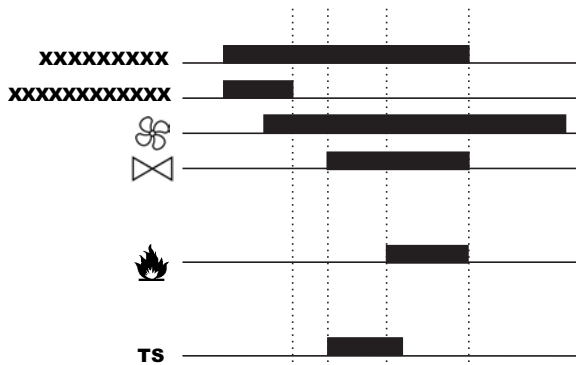

Când senzorul verifică temperatura ≥ 125 °C, arzătorul se oprește iar radiatorul se va bloca: inițiați imediat o ventilație ulterioară. Pentru a aprinde iarăși aparatul, apăsați butonul de repunere în funcțiune după un minut.

Dacă sistemul este blocat, lumina de avertizare este aprinsă. Apăsați butonul de repunere în funcțiune după un minut.

N.B.: Energia termală poate fi ajustată între un nivel maxim și unul minim (a se vedea specificațiile tehnice) printr-un buton aflat pe panoul de comandă al generatorului sau printr-un regulator extern

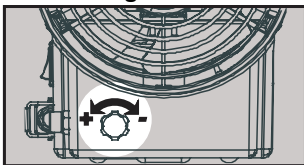

BLP 33E

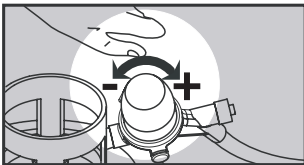

BLP 53E
BLP 73E
BLP 103E

OPRIREA



- Închideți ventilatorul de la comutatorul alb.

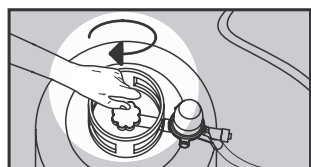

- Închideți robinetul buteliei.

ATENȚIE:

- Generatorul mobil trebuie folosit numai pe podele neinflamabile;
- Distanța minimă de siguranță: 2 metri față de pereți sau alte obiecte;
- Generatorul nu trebuie folosit în camere unde sunt păstrate pulberi explozibile, aburi de gaz, lichide combustibile și materiale inflamabile;
- Arzătorul trebuie curățat regulat dacă este folosit în medii cu praf mult.

FOLOSIREA ÎN MEDII FĂRĂ PREZENTA PERMANENTĂ A OAMENILOR

- Trebuie afișate semne de avertizare – cu interzicerea staționării persoanelor în acea încăperere.
- Generatoarele trebuie folosite numai pentru a usca încăperi unde este garantat schimbul de aer necesar arderii.
- Cantitatea de aer suficientă pentru ardere rezultă atunci când volumul încăperii (în m³) este egală cu cel puțin de 10 ori puterea calorică nominală (în kW) a tuturor aparatelor folosite în încăperere.
- Trebuie asigurată o circulație normală a aerului între uși și ferestre.

FOLOSIREA ÎN SPAȚII CU PREZENTA PERMANENTĂ A OAMENILOR

- Generatoarele pot fi folosite în camere bine ventilate și unde procentul de substanțe poluante din aer nu depășește nivelul critic pentru sănătate.
- O ventilație bună este asigurată când volumul camerei (în m³) este de cel puțin 30 de ori puterea nominală calorică (în kW) a tuturor aparatelor folosite în acea cameră și când circulația aerului între uși și ferestre sau aerisiri permanente pot fi garantate, când suprafața (în m²) este de cel puțin 0.003 ori puterea calorică (în kW) a tuturor aparatelor folosite în acea încăperere.
- Aparatul nu trebuie folosit pentru încălzirea continuă a grajdurilor și fermelor.

DEPOZITARE

Dacă aparatul nu va fi folosit pentru mai multe zile, înainte de a-l pune deoparte este recomandată o curățare generală și întreținere.

Depozitați într-un loc uscat, protejat de praf.

Din momentul ce aparatul va fi din nou utilizat, asigurați-vă că furtunul flexibil și conexiunile electrice sunt în stare bună. Dacă aveți dubii chemați un tehnician specialist.

INCALZITORUL TREBUIE VERIFICAT ÎN FIECARE AN DE CĂTRE UN TEHNICIAN CALIFICAT.

CONDITII DE SECURITATE

Dacă aparatul nu poate fi lăsat în condiții de siguranță trebuie neapărat oprit (opriți alimentarea cu gaz și deconectați stecherul).

CURATARE ȘI ÎNTREȚINERE

Periodic și înainte de a îl pune deoparte după folosire, curățați-l. ATENȚIE: numai persoanele competente pot efectua toate operațiunile de curățare și întreținere autorizate de producător.

- Înainte de a efectua vreo operațiune de întreținere și reparație, este absolut necesar să scoateți din priză.
- Închideți robinetul buteliei.
- Întreținerea se referă numai la curățarea ieșirilor arzătorului, eventuală înlocuire a gurei de furtun calibrate și înlocuirea furtunului flexibil, în caz de folosire îndelungată.
- Iesirea aerului și sprizterul sunt în partea superioară a aparatului, ușor accesibile prin îndepărtarea aparatului superior.
- După fiecare operațiune de service un test trebuie făcut circuitului de gaz cu ajutorul apei cu săpun.

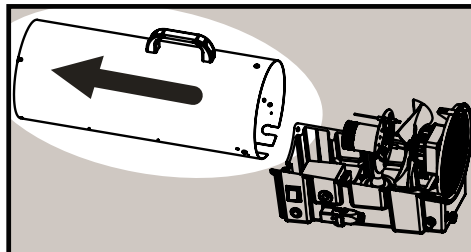
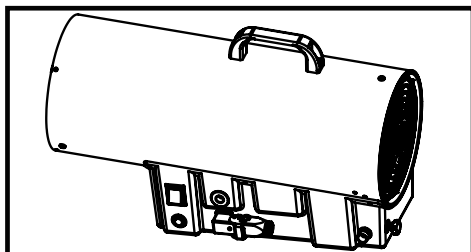
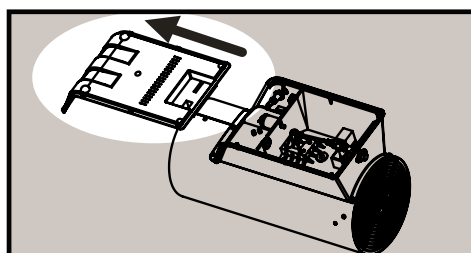
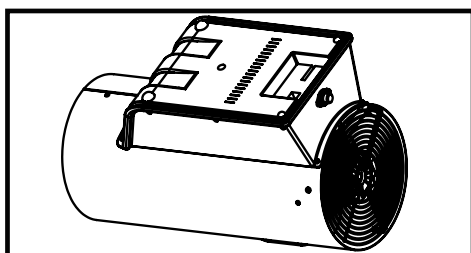
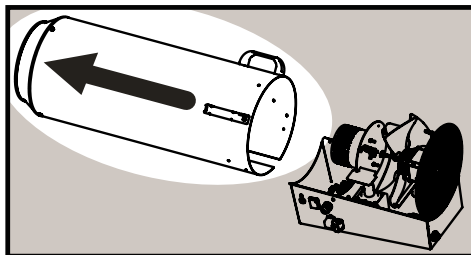
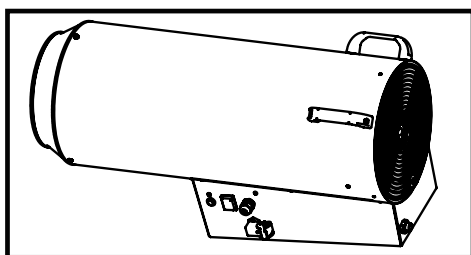
BLP 33E**BLP 53E - BLP 73E****BLP 103E**

PREZENȚA ANOMALIILOR ÎN MODUL DE IARNĂ PENTRU MODELELE ELECTRONICE

În general, anomaliile au 2 efecte posibile:

1. Sistemul se blochează
2. Sistemul devine inactiv, dar începe iarăși să funcționeze normal dacă anomalia dispare;

#	DESCRIERE	EFFECT	SEMNALUL BECULEȚULUI ROŪ U
1	Senzor de flux al aerului stricat	Arzătorul nu este activ	LICĂRIRE RARĂ
2	Pierderea flăcării	Blocare (se solicită intervenție manuală)	BECULEȚUL ESTE APRINS
3	Arzător supraîncălzit	Arzător inactiv (dacă anomalia dispare, arzătorul reintră în funcțiune). Ventilare ulterioară în timp ce $T > T_{amb} + 10\text{ }^{\circ}\text{C}$	LICĂRIRE RARĂ
4	Ventilator stricat înainte de începerea ciclului de funcționare	Blocare automată după 30 de secunde sau mai puțin	BECULEȚUL ESTE APRINS
5	Ventilator stricat după controlul efectuat de senzorul de flux	Blocare automată pentru a menține temperatura de siguranță a termostatului	BECULEȚUL ESTE APRINS
6	Ventilator stricat după 1 min. și 30 sec. de funcționare	Blocare automată pentru a menține temperatura de siguranță a termostatului	BECULEȚUL ESTE APRINS
7	Ventilator stricat după 1 min. și 30 sec. de funcționare	Arzător nefuncțional și începerea ventilației ulterioare	BECULEȚUL ESTE APRINS

ОПИСАНИЕ / ОБЩИ ПРЕПОРЪКИ

Този преносим калорифер е компактен, транспортируем отоплителен уред, работещ с втечен газ без топлообменник. Уредът е построен съгласно изискванията за техническа безопасност EN 1596, а също и на изискванията за равнище на шума (LPA).

ПРЕДУПРЕЖДЕНИЕ

- Калориферът е газов отоплителен уред с директно изгаряне на газова смес от гориво и засмукан въздух. Затова за работата му трябва да се осигури достатъчна вентилация. Уредът може да работи само на открито или в помещения с постоянна вентилация. При поставянето му трябва да се спазват специфичните изисквания във всяка страна относно мястото на поставяне, както и техническите нормативи, изисквания за пожарна безопасност и за предотвратяване на нещастни случаи.
- Уредът да се използва само за произвеждане на горещ въздух или въздуходувка и то при стриктно спазване на настоящото упътване за експлоатация.
- Използването на уреда в плътно затворени или подземни помещения е опасно и изрично забранено.
- **УРЕДЪТ ДА НЕ СЕ ИЗПОЛЗВА ЗА ОТОПЛЕНИЕ НА ЖИЛИЩА ИЛИ ОБИТАЕМИ ПОМЕЩЕНИЯ.**
- Ако уредът трябва временно да се остави в помещение или в условия, в които не може да се осигури оптимална безопасност, трябва да се подсигури да не се използва.
- Миризмата на газ е признак за наличие на теч по калорифера. В такъв случай го изключете, като затворите бутилката и издърпате щекера от розетката на електрическата мрежа. Обърнете се към специализиран сервис.
- Както при експлоатацията, така и при съхранението на уреда обърнете внимание шлангът да не се повреди (да не бъде пречупен, огънат или прекалено опънат).
- Отоплителят да не се използва в обществени сгради. Класификация на температурата: за професионални нужди.

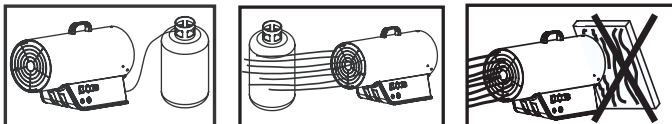

ВКЛЮЧВАНЕ КЪМ ЕЛЕКТРИЧЕСКАТА МРЕЖА

Преди включването към електрическата мрежа се уверете, че напрежението в нея отговаря на необходимото за уреда.

Включването към електрическата мрежа трябва да се осъществи според специфичните за всяка страна разпоредби.

Преди началото на всякакви работи по поддръжката, почистването и ремонта на калорифера щекерът непременно трябва да се извади от розетката на ел. мрежа, а вентилът на газовата бутилка да се затвори.

ГОРИВО

Като гориво се използва само газ пропан (G30), (G31). Във всеки случай трябва да се използва газ категория I3P-I3B/P.

Калориферът трябва да се постави така, че потокът горещ въздух да не е насочен към горими материали (плат, хартия, дърво, горива и др.)

Подаването налягане се отчита на регулатора на налягането. Той трябва да е настроен на постоянна стойност, която е показана на таблицата "Технически параметри".

Газовата бутилка да се постави в безопасно положение зад калорифера. Да се внимава наблизко да няма предмети, които да възпрепятстват или спират достъпа на въздух до вентилатора.

По време на цялата експлоатация или съхранението на уреда непрекъснато да се внимава да не се повреди шлангът (да не се пречупи, прегъне, да не бъде прекалено опънат).

ВНИМАНИЕ:

- Калориферът никога да не се пуска в действие без външния защитен кожух.
- Свързването към електрическата мрежа да се осъществи чрез розетка "шуко" и щекер "шуко".
- Отворът за излизане на въздуха никога и по никакви причини не трябва да се намалява.

СВЪРЗВАНЕ И ПОДМЯНА НА ГАЗОВАТА БУТИЛКА

Газовата бутилка трябва да се сменя на открито и далеч от източници на топлина или открит пламък.

Ако се наложи шлангът да се подмени, могат да се използват само компонентите, посочени в листата на резервните части към уреда или във всеки случай само шлангове, разрешени за използване за този специфичен вид уреди.

Свързването на газовата бутилка да се извършва в следната последователност: редуцир-вентил (вече окомплектован с предпазен вентил), газов шланг. Да се има предвид, че съединителите са с лява резба, така че трябва да се завинтват в посока, противоположна на часовниковата стрелка. Уверете се, че между редуцир-вентила и газовата бутилка има уплътнител (ако такъв е предвиден в съединителя); след това шлангът се завинтва към входния съединител на калорифера. Всички съединители да се проверят за херметичност с помощта на образуващо пяна средство (напр. сапунен разтвор). Образуването на мехури показва наличие на теч. Възможно е свързването на няколко газови бутилки една към друга за постигане на по-голяма автономност.

Подаването налягане се показва на регулатора на налягането; той трябва да бъде настроен на постоянна стойност, която е указана в таблицата "Технически характеристики".

За свързването на газовата бутилка да се използват само следните принадлежности:

- шланг за втечен газ L=1,5 м,
- редуцир-вентил за втечен газ,
- предпазен вентил за втечен газ.

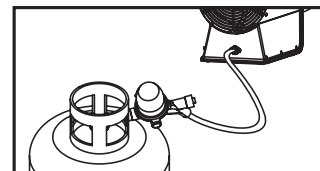
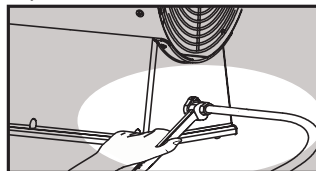

ХЕРМЕТИЧНОСТ НА ГАЗОПОДАВАНЕТО

След свързването или смяната на шланга херметичността на газоподаването да се провери с помощта на сапунен разтвор.

ПРОВЕРКА НА РАБОТАТА НА ГОРЕЛКАТА

Работата на горелката може да се провери, като след запалването се наблюдава пламъкът откъм изхода за горещ въздух. Уверете се, че пламъкът гори равномерно и не се отделя или отскача от горелката.

ЗАПАЛВАНЕ ЗА ЕЛЕКТРОННИТЕ

МОДЕЛИ ...kW E

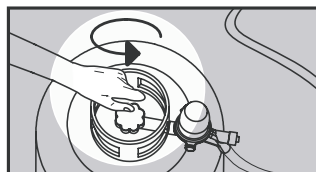

1. Отворете газовата бутилка.

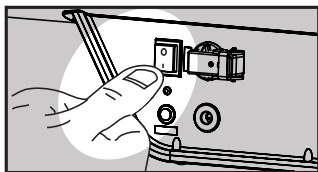

2. Завъртете ключа на вентилатора на позиция I.

Ако стайния термостат е изключен, сензорът започва анализ. След няколко секунди вентилаторът започва да работи и когато изтече времето за безопасност TS, горелката ще започне да работи. В края на времето за безопасност, ако има пламък, системата ще функционира. Ако няма пламък системата ще бъде в енерго - независима блокировка. Преди да включите отново калорифера, причината трябва да бъде открита и отстранена. За да включите отново машината, натиснете бутон „Reset“ (Връщане в начално положение) след една минута. Функционална схема:

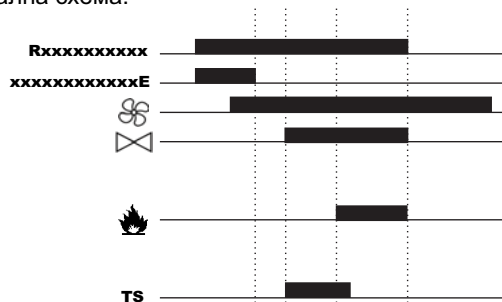

Когато сензорът проверява температура $\geq 125^{\circ}\text{C}$, горелката се изключва и калорифера ще бъде в енерго - независима блокировка : Веднага започнете пост- вентилация. За да пуснете отново машината, натиснете бутона „Reset“ след 1 минута. Ако системата е в енерго - независима блокировка , светодиода свети. Натиснете бутон „Reset“ след 1 минута. **Забележка: Топлинната енергия може да се регулира от максимално до минимално ниво (виж техническа спецификация) чрез бутон на таблото на генератора или външен регулатор.**

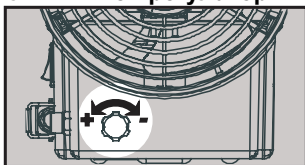

BLP 33E

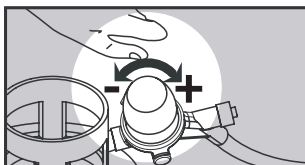

**BLP 53E
BLP 73E
BLP 103E**

ИЗПОЛЗВАНЕ В ПОМЕЩЕНИЯ БЕЗ ЗКЛЮЧВАНЕ

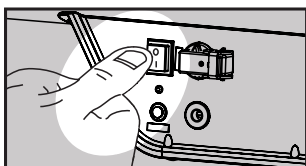

Вентилът на бутилката се затваря здраво.

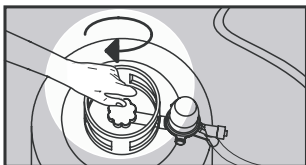

Вентилаторът се оставя за кратко време да работи за охлаждане на уреда.

ПОСТОЯННО ПРИСЪСТВИЕ НА ХОРА

- На входовете да се поставят табели, с които се забранява постоянното пребиваване на хора в тези помещения.
- Разрешено е използването на калорифери само за изсушаване на помещенията, стига в тях да има достатъчно въздух за горенето.
- Необходимото количество въздух в едно помещение в куб.см = номиналната отоплителна мощност на всички използвани в него калорифери в kW x 10 (мини. допустима стойност).
- Да се осигури нормална вентилация от врати и прозорци.

ИЗПОЛЗВАНЕ В ПОМЕЩЕНИЯ, В КОИТО ИМА ПРИСЪСТВИЕ НА ХОРА

- Калориферите могат да се използват в добре вентилирани помещения, когато делът на замърсяващите въздуха вещества не достига стойности, опасни за здравето.
- Добра вентилация е осигурена тогава, когато обемът на помещението в куб.см надвишава минимум 30 пъти номиналната отоплителна мощност на всички използвани в това помещение газови калорифери в kW е когато е осигурена вентилация от отворени прозорци, врати или други постоянни отвори, чиято площ в кв.м представлява най-малко 0,003 от номиналната отоплителна мощност на всички използвани в помещението газови калорифери в kW.
- Уредите да не се използват за постоянно отопление на обори и други помещения за животни.

СЪХРАНЕНИЕ ПРИ ПО-ПРОДЪЛЖИТЕЛНО СПИРАНЕ

Ако уредът няма да се използва за определено време, преди оставянето му в склад трябва да се направи поддръжка и почистване. Съхранявайте уреда в сухо помещение, така че да е предпазен от прах. Преди новото пускане в експлоатация проверете дали състоянието на газовия шланг и кабела за включване в електрическата мрежа отговарят на изискванията. В случай че изпитвате някакви съмнения относно състоянието на газовия шланг или кабела, обърнете се към специализирания сервис. **УРЕДЪТ ТРЯБВА ДА СЕ ПРОВЕРЯВА НАЙ-МАЛКО ВЕДНЪЖ В ГОДИНАТА.**

БЕЗОПАСНОСТ

Ако трябва временно да оставите уреда в помещение или в условия, които не осигуряват оптимална безопасност, трябва да се погрижите калориферът да не може да се пусне в действие (напр. чрез затваряне на подаването на газ или демониране на електрическия кабел).

ПОДДРЪЖКА И ПОЧИСТВАНЕ

Уредът трябва да се почиства редовно, а също и преди всяко спиране за по-продължително време.

ДА СЕ ИМА ПРЕДВИД: Всички работи по поддръжката и почистването на вътрешните детайли на уреда могат да се извършват само от специалисти и след специално разрешение от производителя.

Преди започване на каквито и да било работи по поддръжката, почистването и ремонта на уреда непременно да се издърпа щекерът от розетката, а вентилът на бутилката да се затвори.

Поддръжката включва почистването на отворите за излизане на горещия въздух и евентуалната подмяна на калиброваната дюза или на газовия шланг.

Затворете крана на газовата бутилка.

Отворите за излизане на горещия въздух се намират в горната част на уреда, могат лесно да се достигнат след демониране на горния предпазен капак или горната облицовка.

Отвинтете двата открити болта, снемете вътрешния предпазен капак, за да получите достъп до вътрешните детайли на уреда. След всяка работа по поддръжката трябва да се проверява херметичността на газоподаването с помощта на сапунен разтвор. Работните операции, които трябва да се извършат, са прости и за тях няма нужда от специално упътване.

Натиска се бутонът, за да се върне предпазният вентил в началното му положение. Проверява се разстоянието между електродите. Намеса само при необходимост.

BLP 33E

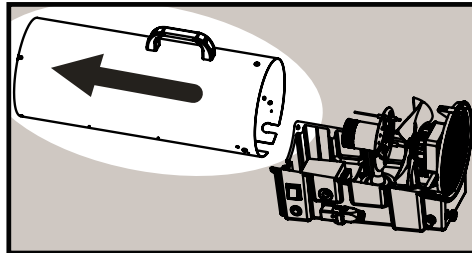
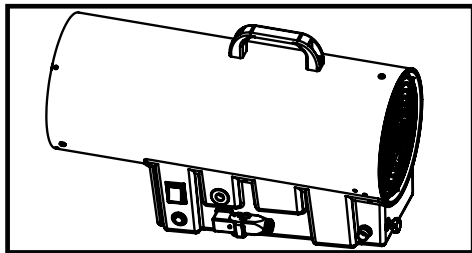

BLP 53E - BLP 73E

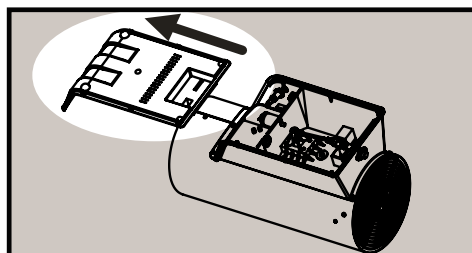
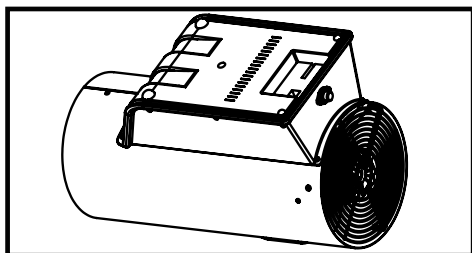

BLP 103E

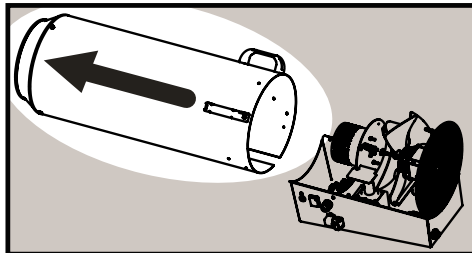
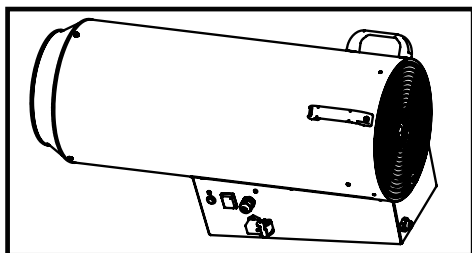

НАЛИЧИЕ НА НЕРЕДНОСТИ В ЗИМЕН РЕЖИМ ЗА ЕЛЕКТРОННИТЕ МОДЕЛИ

По-конкретно, нередностите имат 2 възможни резултата:

1. Системата преминава в енерго- независима блокировка;
2. Системата става неактивна, но се рестартира, работейки както трябва ако нередността изчезне;

#	ОПИСАНИЕ	РЕЗУЛТАТ	СИГНАЛ НА ЧЕРВЕНИЯ СВЕТОДИОД
1	Дебитният въздушен сензор е повреден	Неактивна горелка	БАВНО МИГАНЕ
2	Загуба на пламък	Енерго- независима блокировка (необходима е ръчна заявка)	СВЕТОДИОДЪТ СВЕТИ
3	Прегрята горелка	Неактивна горелка (ако нередността изчезне, горелката се рестартира). Пост Вентилация докато $T > T_{ок} + 10\text{ }^{\circ}\text{C}$	БАВНО МИГАНЕ
4	Вентилаторът е повреден преди цикъла на пускане.	Енерго - независима блокировка след 30 сек. или по-малко	СВЕТОДИОДЪТ СВЕТИ
5	Вентилаторът е повреден след контрол на дебитния сензор.	Енерго - независима блокировка за безопасна температура на термостата	СВЕТОДИОДЪТ СВЕТИ
6	Вентилаторът е повреден преди 1 мин. и 30 секунди от работно положение	Енерго - независима блокировка за безопасна температура на термостата	СВЕТОДИОДЪТ СВЕТИ
7	Вентилаторът е повреден след 1 минута и 30 секунди от работно положение	Горелката не работи и се стартира пост вентилация	СВЕТОДИОДЪТ СВЕТИ

OPIS

Nagrzewnica powietrza jest zasilana ciekłym propanem. Charakteryzuje się całkowitym wykorzystaniem energii cieplnej paliwa dzięki wymianie termicznej na drodze bezpośredniego mieszania powietrza i produktów spalania. Urządzenie spełnia normę EN 1596.

OSTRZEŻENIA

- Ponieważ urządzenie wymaga odpowiedniej wymiany powietrza, powinno być używane wyłącznie na świeżym powietrzu lub w dobrze wentylowanych pomieszczeniach o zapewnionej ciągłej wymianie powietrza. Przy eksploatacji należy zachować obowiązujące normy techniczne oraz przepisy przeciwpożarowe i przepisy bezpieczeństwa.
- Urządzenie może być używane wyłącznie jako nagrzewnica lub wentylator zgodnie z instrukcją obsługi.
- Bardzo niebezpieczne i zabronione jest używanie urządzenia w piwnicach, suterrenach i poniżej poziomu gruntu.
- Urządzenia nie wolno używać w pomieszczeniach użyteczności publicznej.
- Nie wykorzystywać urządzenia do ogrzewania przestrzeni i lokali mieszkalnych.
- W przypadku chwilowego pozostawienia urządzenia w niebezpiecznych warunkach należy upewnić się, że w żaden sposób nie zostanie ono uruchomione.
- Zapach gazu może świadczyć o niebezpiecznym przecieku. Należy wówczas natychmiast zakręcić zawór na butli gazowej, wyłączyć urządzenie i odłączyć zasilanie elektryczne. Następnie skontaktować się z serwisem.
- W każdym przypadku nawet, gdy urządzenie nie pracuje należy upewnić się, że giętki przewód gazu nie jest uszkodzony (zgięty, ściśnięty ani skręcony). Długość przewodu wynosi 1,5 m i nie należy go skracać ani wydłużać.
- Zakaz używania ogrzewacza w pomieszczeniach użyteczności publicznej. Klasyfikacja temperaturowa: do zastosowań profesjonalnych.

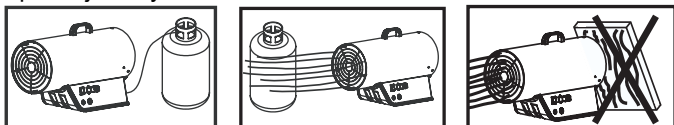

PODŁĄCZENIE DO SIECI

Przed podłączeniem do sieci elektrycznej należy upewnić się, że napięcie oraz częstotliwość są właściwe. Podłączenie do sieci musi być zgodne z obowiązującymi przepisami.

Przed przystąpieniem do jakichkolwiek czynności serwisowych lub konserwacyjnych należy zawsze odłączyć urządzenie od sieci zasilającej.

RODZAJ GAZU I USTAWIENIE BUTLI GAZOWEJ

Zaleca się użycie wyłącznie propanu (G31).

Butla gazowa musi być umiejscowiona bezpiecznie za urządzeniem, Rys. 1. Należy się przy tym upewnić, że żaden przedmiot nie blokuje wlotu powietrza do wentylatora, Rys. 2. Urządzenie należy ustawić w taki sposób, aby strumień gorącego powietrza nie był skierowany na przedmioty łatwopalne (tkaniny, papier, drewno, inne substancje łatwopalne), Rys. 3 i Rys. 4.

Ciśnienie gazu na wlocie regulowane jest przez reduktor o ciśnieniu zgodnym z tabelą DANYCH TECHNICZNYCH.

Za każdym razem, gdy urządzenie nie pracuje, należy upewnić się, że giętki przewód gazu nie jest uszkodzony (zgięty, ściśnięty ani skręcony).

UWAGA:

- Nie uruchamiać urządzenia bez obudowy.
- Podłączać wyłącznie do sieci elektrycznej wyposażonej w układ różnicowo-prądowy.
- W żadnym wypadku nie wolno ograniczać ani blokować wylotu powietrza.

PODŁĄCZENIE I WYMIANA BUTLI GAZOWEJ

Butlę gazową należy wymieniać na świeżym powietrzu, z dala od źródeł ciepła lub ognia.

Wymiany przewodu gazowego dokonać należy wyłącznie na wymienione w spisie części zamiennych lub posiadające certyfikat dopuszczający ich użycie w urządzeniach danego typu.

Podłączenie butli gazowej należy wykonać w następującej kolejności: najpierw reduktor (wraz z zaworem bezpieczeństwa), następnie przewód gazu. Należy pamiętać, że wszystkie połączenia są lewoskrętne, przykręcanie w kierunku przeciwnym do ruchu wskazówek zegara stanowi dodatkowy element zabezpieczający. Upewnić się, że gumowa uszczelka znajduje się pomiędzy reduktorem a butlą gazową (jeśli połączenie wymaga takiej uszczelki), podłączyć przewód gazu do gniazda wlotu gazu. Otworzyć zawór butli gazowej i sprawdzić szczelność połączeń wodą z mydłem: wystąpienie pęcherzyków powietrza świadczy o wycieku gazu. Usunąć wszystkie wycieki przed uruchomieniem urządzenia. Możliwe jest podłączenie kilku butli gazowych. W celu podłączenia butli gazowej użyć można wyłącznie następujących akcesoriów:

- Giętki przewód do gazu płynnego typu propan L= 1,5 metry.
- Reduktor ciśnienia gazu płynnego typu propan.
- Zawór bezpieczeństwa.

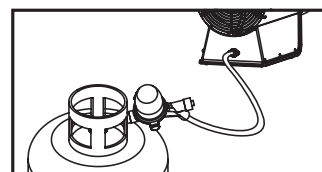
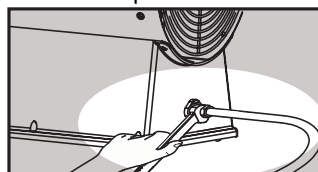

SZCZELNOŚĆ PRZEWODU GAZOWEGO

Każdorazowo po wymianie lub podłączeniu przewodu gazowego należy sprawdzić jego szczelność przy użyciu wody z mydłem. W przypadku wycieku gazu pojawiają się pęcherzyki powietrza. Należy usunąć wszelkie wycieki przed uruchomieniem nagrzewnicy.

SPRAWDZENIE PRACY PALNIKA

Pracę palnika sprawdzamy obserwując płomień poprzez wylot powietrza z przodu urządzenia. Należy upewnić się, że płomień rozpalł się całkowicie, nie przemieszcza się i ogrzewa termoparę.

ZAPŁON MODELI ELEKTRONICZNY ...kW E

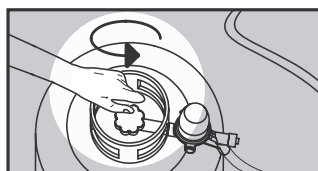

1. Otworzyć butlę z gazem.

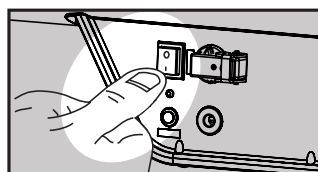

2. Zet de schakelaar van de ventilator op positie I.

Jeżeli termostat pokojowy jest wyłączony, czujnik rozpocznie analizę. Po kilku sekundach wentylator rozpoczyna pracę, zaś po upływie czasu bezpieczeństwa TS, palnik rozpocznie pracę. Jeśli pod koniec czasu bezpieczeństwa TS, pojawi się płomień, system będzie funkcjonować. Jeśli płomień się nie pojawi, system zostanie na trwałe zablokowany. Przed ponownym załączeniem grzejnika, należy określić przyczynę i ją usunąć. Aby ponownie załączyć maszynę, należy nacisnąć przycisk „Reset” po upływie 1 minuty.
Schemat funkcjonalny:

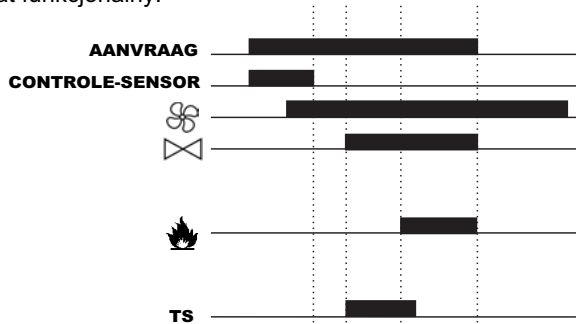

W czasie gdy czujnik będzie sprawdzać czy temperatura jest $\geq 125\text{ }^{\circ}\text{C}$, palnik wyłączy się, a grzejnik zostanie na trwałe zablokowany, należy niezwłocznie rozpocząć wentylację stanowiska. Aby ponownie załączyć maszynę, należy nacisnąć przycisk „Reset” po upływie 1 minuty. Jeżeli system jest na trwałe zablokowany, zapala się dioda świecąca. Należy nacisnąć przycisk „Reset” po upływie 1 minuty.

N.B.: Moc cieplną można regulować w zakresie od poziomu maksymalnego i minimalnego (zob. kartę techniczną) przy pomocy pokrętki na panelu generatora lub regulatora/sterownika zewnętrznego.

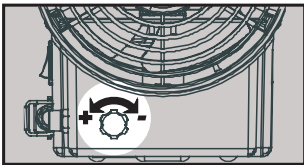

BLP 33E

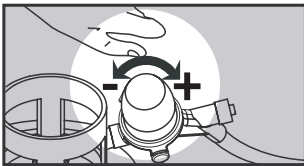
BLP 53E
BLP 73E
BLP 103E

WYŁĄCZENIE



- Wyłączyć wentylator białym wyłącznikiem.

- Pozostawić włączony wentylator przez minutę w celu schłodzenia

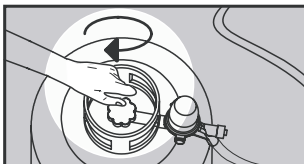

- Zamknąć zawór gazu na butli gazowej.

UWAGA:

- Przenośna nagrzewnica może być użytkowana wyłącznie na podłożu ognioodpornym.
- Bezpieczna odległość: 2 metry od ścian i innych przedmiotów.
- Nie wolno użytkować nagrzewnicy w pomieszczeniach, w

których znajdują się substancje wybuchowe, opary gazu, łatwopalne ciecze i materiały łatwopalne.

- W przypadku użytkowania w warunkach zapylenia należy regularnie czyścić palnik.

EKSPLOATACJA PRZY BRAKU CIĄGŁEJ OBECNOŚCI CZŁOWIEKA

- Należy umieścić znaki zabraniające ludziom ciągłego przebywania w pomieszczeniu.
- Nagrzewnice mogą pracować wyłącznie w suchych pomieszczeniach pod warunkiem dostatecznej wymiany powietrza niezbędnego do spalania.
- Dostateczna ilość powietrza jest zapewniona, gdy objętość pomieszczenia (w m³) jest co najmniej 10 razy większa niż nominalna moc grzewcza (w kW) wszystkich urządzeń pracujących w pomieszczeniu.
- Należy zapewnić zwykłą cyrkulację powietrza poprzez drzwi i okna.

EKSPLOATACJA PRZY CIĄGŁEJ OBECNOŚCI CZŁOWIEKA

- Nagrzewnice mogą pracować w dobrze wentylowanych pomieszczeniach i tylko wtedy, gdy procent substancji trujących w powietrzu nie przekracza poziomu niebezpiecznego dla zdrowia.
- Dobrą wentylację gwarantuje pomieszczenie o objętości (w m³) co najmniej 30 razy większej niż nominalna moc grzewcza (w kW) wszystkich urządzeń pracujących w pomieszczeniu, gdy zapewniona jest zwykła cyrkulacja powietrza poprzez drzwi, okna i stałe otwory, których wielkość (w m²) stanowi co najmniej 0,3 % nominalnej mocy grzewczej (w kW) wszystkich urządzeń pracujących w pomieszczeniu.
- Urządzenie nie powinno być wykorzystywane do ciągłego ogrzewania stajni i ferm.

PRZECHOWYWANIE I PRZYGOTOWYWANIE DO EKSPLOATACJI

Jeśli przez jakiś czas nagrzewnica nie pracowała, przed jej zmagazynowaniem, należy wykonać zwykłe czynności konserwacyjne oraz przeczyścić urządzenie. Urządzenie przechowywać w miejscu suchym i niezapylnym. Przed powtórny uruchomieniem sprawdzić przewód gazowy i połączenia elektryczne. W przypadku wątpliwości poprosić o konsultację techniczną.
W KAŻDYM PRZYPADKU RAZ W ROKU DOKOŃWAĆ PRZEGLĄDU URZĄDZENIA.

ZASADY BEZPIECZEŃSTWA

Jeśli nie można zapewnić pełnego bezpieczeństwa w czasie przechowywania urządzenia, należy uniemożliwić jego samoczynne uruchomienie (np. odłączając dopływ gazu i odłączając zasilanie).

CZYSZCZENIE I KONSERWACJA

Urządzenie należy czyścić okresowo i przed zmagazynowaniem po eksploatacji.

UWAGA: naprawy oraz czyszczenie mogą być dokonywane wyłącznie przez wykwalifikowanych specjalistów w punktach wskazanych przez producenta.

- Przed przystąpieniem do jakichkolwiek czynności konserwacyjnych bądź naprawczych należy koniecznie odłączyć urządzenie od sieci elektrycznej.
- Zakręcić zawór butli gazowej.
- Konserwacja polega głównie na czyszczeniu wylotów palnika i ewentualnej wymianie kalibrowanej dyszy bądź przewodu gazowego w przypadku zużycia.
- Termopara oraz dysza znajdują się wewnątrz urządzenia, są jednak łatwo dostępne po zdjęciu kratki ochronnej oraz pokrywy.
- Po wykonaniu każdej czynności naprawczej lub konserwacyjnej należy sprawdzić szczelność przewodów gazowych przy pomocy wody z mydłem. Usunąć wszelkie nieszczelności przed uruchomieniem urządzenia.

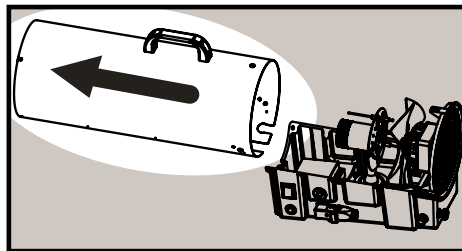
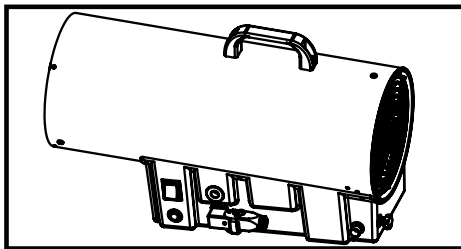
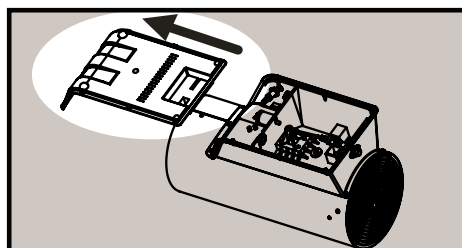
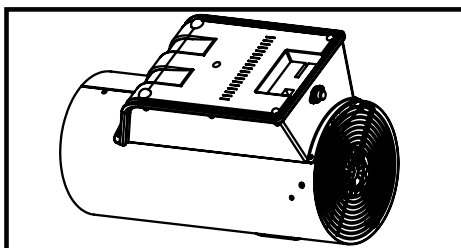
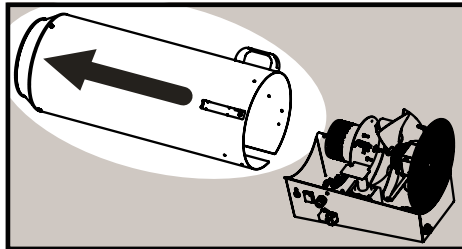
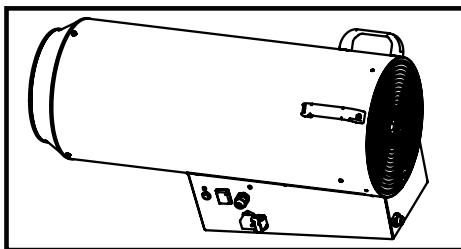
BLP 33E**BLP 53E - BLP 73E****BLP 103E**

WYSTĘPOWANIE ANOMALII W MODELACH ELEKTRONICZNYCH W TRYBIE ZIMOWYM

Anomalie wywołują 2 możliwe skutki:

1 System zostaje na trwałe zablokowany;

2 System zostaje unieruchomiony, ale działa ponownie po usunięciu anomalii;

#	OPIS	SKUTEK	SIGNAAL VAN DE LED
1	Uszkodzony czujnik przepływu powietrza	Palnik nie działa	POWOLNE MIGANIE
2	Zniknięcie płomienia	Trwała blokada (Wymagane ręczne zlecenie)	LED ZAPALONA
3	Przegrzanie palnika	Palnik nie działa (po zniknięciu anomalii, palnik ponownie rozpoczyna pracę). Wentylacja stanowiska przy $T > T_{otocz.} + 10\text{ }^{\circ}\text{C}$	POWOLNE MIGANIE
4	Uszkodzenie wentylatora przed cyklem rozruchowym	Trwała blokada po 30s lub mniej	LED ZAPALONA
5	Uszkodzenie wentylatora po kontroli czujnika przepływu	Trwała blokada dla temperatury termostatu bezpieczeństwa	LED ZAPALONA
6	Uszkodzenie wentylatora przed 1 min. 30 sec. od pozycji pracy	Trwała blokada dla temperatury termostatu bezpieczeństwa	LED ZAPALONA
7	Uszkodzenie wentylatora przed 1 min. 30 sec. od pozycji pracy	Palnik nie działa, rozpoczęcie wentylacji stanowiska	LED ZAPALONA

ОПИСАНИЕ

Тепловой воздушный нагревательный прибор работает на жидком газе-пропане. Он характеризуется полным использованием теплотворной способности топлива благодаря прямому смешиванию и термическому обмену воздуха и продуктов сгорания. Установка соответствует норме EN 1596.

ВНИМАНИЕ

- Установку следует использовать только в открытых или постоянно проветриваемых помещениях, так как устройству нужен достаточный доступ воздуха. Убедитесь в том, что установка подключена в соответствии с действующими государственными техническими нормами, нормами пожарной безопасности и правилами техники безопасности.
- Устройство следует использовать только в качестве нагревателя воздуха или вентилятора, точно придерживаясь этой инструкции.
- Применение устройства в подвальных помещениях или под землей очень опасно и категорически запрещено.
- Не предназначен для применения в жилых сооружениях и помещениях.
- Если устройство временно оставлено в небезопасном положении, убедитесь в том, что им не смогут воспользоваться каким-либо способом.
- Если пахнет газом, возможно это опасная утечка. Немедленно закройте вентиль газового баллона, выключите устройство и отсоедините штепсель. После этого обратитесь к техническому специалисту.
- Убедитесь, что гибкий шланг не будет поврежден (засорен, согнут или перекручен) во время хранения или простоя устройства.
- Не разрешается пользоваться нагревателем в местах публичной деятельности. Классификация по температуре: к профессиональному применению.

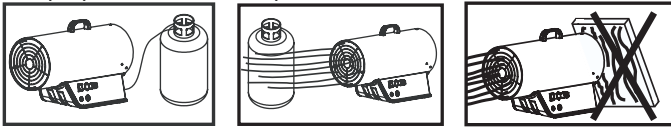

ПОДКЛЮЧЕНИЕ К ЭЛЕКТРИЧЕСКОЙ СЕТИ

Перед подключением к сети убедитесь, что её напряжение и частота подходят. Подключение к сети производится в соответствии с действующими государственными нормами. Перед перемещением, проведением ремонта или технического обслуживания всегда отключайте провод питания от сети.

ТОПЛИВО И РАЗМЕЩЕНИЕ БАЛЛОНА

Рекомендуется использовать только газ пропан (G31). Газовый баллон должен находиться в безопасной позиции **сзади нагревательного прибора**, Рис.1. Убедитесь, что нет предметов, заслоняющих входящий поток воздуха к вентилятору, Рис. 2.

Установите устройство так, чтобы **поток горячего воздуха не был направлен на легковоспламеняющиеся объекты** (одежда, бумага, дерево, горючие материалы и тд.) Рис.3 и Рис.4.

Давление газа на входе контролируется регулятором давления, который установлен на значении величины «Газового Давления» согласно таблице с **ТЕХНИЧЕСКИМИ ДАННЫМИ**. Во время какого-либо перемещения устройства следите за тем, чтобы гибкий шланг не повредился, не был согнут или перекручен.

Внимание:

- не запускайте нагреватель без крышки
- подключайте только к электросети оснащённой предохранительными устройствами.
- отверстие на выходе воздуха запрещается уменьшать или ограничивать для каких-либо целей.

ПОДКЛЮЧЕНИЕ И ЗАМЕНА ГАЗОВОГО БАЛЛОНА

Газовый баллон следует менять на открытом воздухе вдали от источников тепла или же открытого пламени. В случае замены гибкого газового шланга используйте для этой цели, перечисленные в перечне компонентов типы или сертифицированные виды шлангов.

Подключайте газовый баллон в следующей последовательности: вначале редуктор давления (оснащенный предохранительным клапаном), потом газовый шланг. Имейте в виду, что соединения имеют левую резьбу, закручиваются против часовой стрелки. Убедитесь, что между редуктором давления и баллоном есть резиновая прокладка (кольцо) (если она при данном соединении требуется); подключите шланг ко входному отверстию газа. Откройте клапан газового баллона и проверьте герметичность соединений, налив немного мыльной жидкости поверх каждого соединения: появление растущих пузырей - это следствие утечки газа. Устраните все утечки перед использованием нагревателя. Можно подсоединить несколько баллонов вместе для большей автономности.

Для подключения баллону можно использовать только нижеперечисленные аксессуары:

- гибкий шланг для жидкого газа пропана L= 1,5 метра;
- газовый редуктор давления для жидкого пропана;
- клапан безопасности.

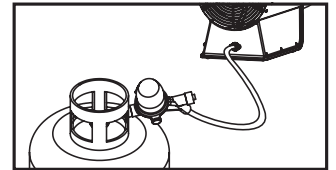
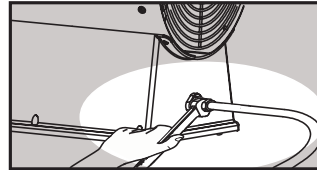

Уплотнение газовой проводки

После замены или при подключении проводки, проверьте герметичность соединений, используя мыльную воду. Присутствие растущих пузырей - это следствие утечки газа. Удалите все утечки перед использованием нагревателя.

Проверка работы горелки

После зажигания работу горелки можно проверить посмотрев на пламя со стороны выходного отверстия для горячего воздуха. Пламя должно гореть полностью и равномерно, не перемещаться и обогреть термоэлемент.

ПОДЖИГ ДЛЯ МОДЕЛЕЙ С ЭЛЕКТРОННЫМ ПОДЖИГОМ ... KW E

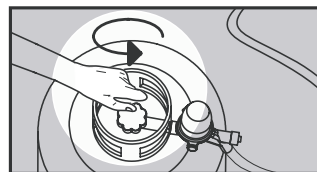

1. Откройте газовый цилиндр.

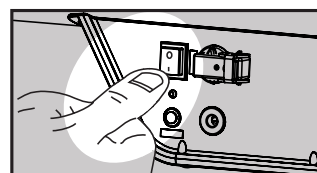

2. Установите переключатель вентилятора в позицию I.

Если комнатный термостат выключен, датчик начнет проверку. Через несколько секунд начнет работать вентилятор и по истечении контрольного времени горелка начнет работать.

В конце контрольного времени, если появится пламя, система будет функционировать. Если пламени нет, система будет заблокирована. Перед тем, как снова включить нагреватель, причина неисправности должна быть установлена и устранена.

Чтобы снова запустить нагреватель нажмите кнопку перезапуска через 1 мин.

Функциональная диаграмма:

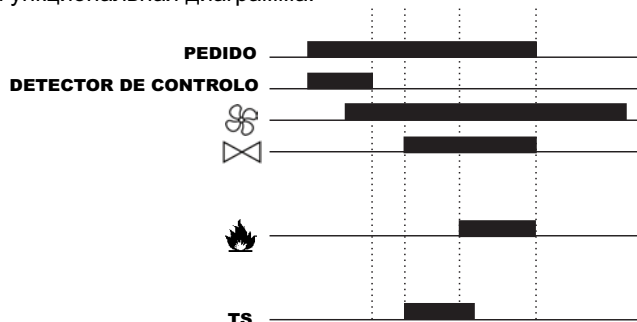

Если датчик фиксирует температуру $\geq 125^{\circ}\text{C}$, горелка выключается и работа нагревателя блокируется: немедленно начинается вентиляция. Чтобы снова включить прибор, нажмите кнопку перезапуска через 1 минуту. Если работа заблокирована, то горит контрольный индикатор. Нажмите кнопку перезапуска через минуту.

ВНИМАНИЕ: Тепловую мощность можно регулировать между максимальным и минимальным значением (см. страницу с тех. описанием) при помощи переключателя на панели генератора или внешнего регулятора.

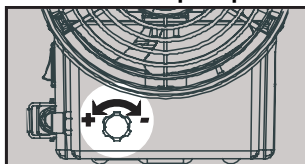

BLP 33E

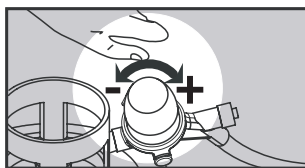

BLP 53E
BLP 73E
BLP 103E

ОСТАНОВКА РАБОТЫ



- Выключите вентилятор кнопкой белого цвета.

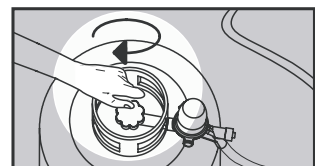

- Закрутите баллон.

Внимание:

- Переносной нагреватель можно использовать только на огнеотпорной поверхности.
- Безопасное расстояние: 2 метра от стен или других объектов.

- Нагреватель нельзя использовать в помещениях со взрывчатыми веществами, газовыми испарениями, горючими жидкостями и легко-воспламеняемыми материалами.

- При работе в грязной среде, горелку следует периодически прочищать.

ИСПОЛЬЗОВАНИЕ В СРЕДЕ, ГДЕ ЛЮДИ ПОСТОЯННО НЕ ПРОБЫВАЮТ

- Должны быть установлены знаки, предупреждающие постоянное пребывание людей в этом помещении.
- Нагреватель должен быть использован только в сухих помещениях с достаточным для процесса сгорания количеством воздуха.
- Необходимое количество воздуха соответствует объёму комнаты (в m^3), который хотя бы в 10 раз превышает общую тепловую мощность (в kW) всех обогревателей используемых в данной комнате.
- Должен быть обеспечен нормальный круговорот воздуха через двери и окна.

ИСПОЛЬЗОВАНИЕ В СРЕДЕ С ПОСТОЯННЫМ ПРОБЫВАНИЕМ ЛЮДЕЙ

- Обогреватель можно использовать в хорошо вентилируемых помещениях, когда содержание вредных веществ не превышает опасного для здоровья уровня.
- Хорошая вентиляция гарантирована тогда, когда объём комнаты (в m^3) хотя бы в 30 раз превышает общую тепловую мощность (в kW) всех обогревателей используемых в данной комнате и, когда обмен воздуха через двери, окна или постоянные отверстия гарантирован, а его величина хотя бы в 0,003 раза превышает тепловую мощность (в kW) всех обогревателей используемых в данной комнате.
- Устройство не следует использовать для постоянного обогрева конюшен или ферм.

ХРАНЕНИЕ

Если устройство не будет использоваться в течение нескольких дней, то перед тем как спрятать, его для профилактики рекомендуется проверить и отчистить. Храните устройство в сухом месте, предохранённом от пыли. При повторном применении устройства убедитесь, что гибкий шланг и электрические соединения в хорошем состоянии. Если у вас возникли сомнения, обратитесь к техническому специалисту. Нагреватель должен каждый год проходить проверку квалифицированного технического специалиста.

МЕРЫ ПРЕДОСТОРОЖНОСТИ

Если устройство нельзя оставить в безопасных условиях, его следует привести в нерабочее состояние (т.е. отключить и заглушить вход газа и отключить электрическую вилку).

ОТЧИСТКА И КОНСЕРВАЦИЯ

Периодически прочищайте устройство после использования.

Внимание:

- Перед началом каких-либо профилактических или ремонтных работ необходимо отключить устройство от питания.
- Перекройте кран газового баллона.
- Профилактика включает только очистку выхода горелки, возможную замену калиброванной форсунки и гибкого шланга, в случае интенсивного использования.
- Термопара и форсунка находятся внутри устройства, но легкодоступны после снятия решётки и наружной крышки.
- После каждой ремонтной работы следует провести проверку всех газовых соединений при помощи мыльной жидкости. Устраните все утечки перед использованием нагревателя.

BLP 33E

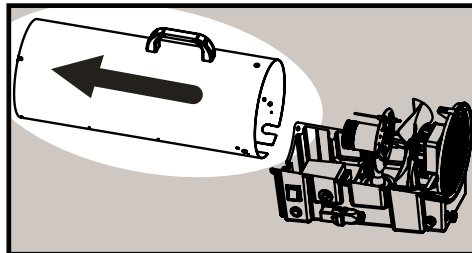
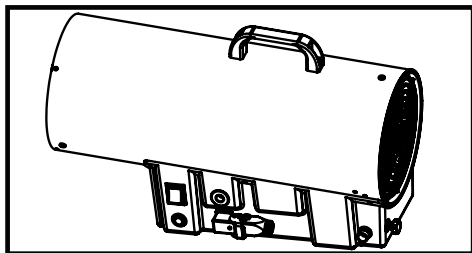

BLP 53E - BLP 73E

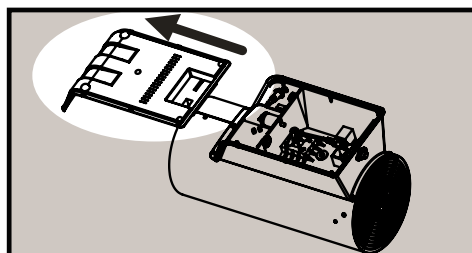
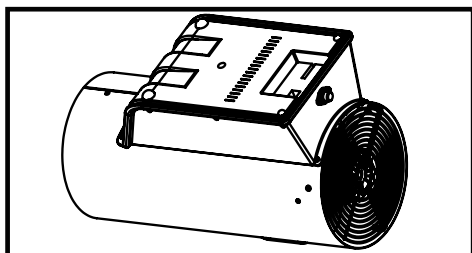

BLP 103E

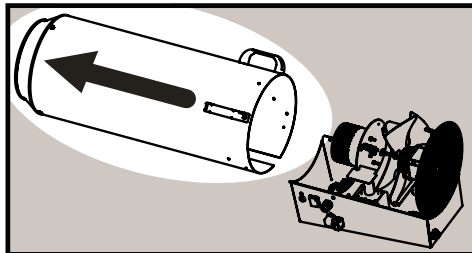
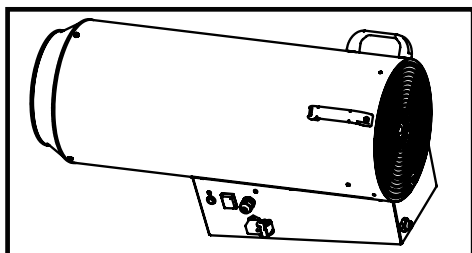

ВОЗМОЖНЫЕ НЕИСПРАВНОСТИ В ЗИМНЕМ РЕЖИМЕ РАБОТЫ У ЭЛЕКТРОННЫХ МОДЕЛЕЙ.

1. Работа блокируется;
2. Система выключается, но после устранения неисправности снова начинает работать должным образом после перезапуска;

#	ОПИСАНИЕ ПРИЧИНЫ	ПРОБЛЕМА	РЕАКЦИЯ КРАСНОЙ ЛАМПОЧКИ ИНДИКАТОРА
1	Поврежден датчик потока воздуха	Горелка не работает	МИГАЕТ
2	Отсутствует пламя	Работа блокируется (необходимо посмотреть инструкцию)	ГОРИТ
3	Перегрев горелки	Горелка не работает (если неисправность устраняется, горелка начинает работать). Вентилирование при $T > +10^{\circ}\text{C}$	МИГАЕТ
4	Вентилятор поврежден до запуска цикла	Через 30 или менее секунд система блокируется	ГОРИТ
5	Вентилятор повредился после проверки датчиком притока воздуха	Система блокируется термостатом перегрева	ГОРИТ
6	Вентилятор повредился в течение 1 мин. 30 сек. с момента запуска системы	Система блокируется термостатом перегрева	ГОРИТ
7	Вентилятор повредился в течение 1 мин. 30 сек. с момента запуска системы	Не работает горелка и начинается пост-вентилирование	ГОРИТ

APRAŠYMAS / BENDRA INFORMACIJA

Šis dujinis šildytuvas yra kompaktiškas, lengvai transportuojamas, kurui naudojama suskystintos dujos. Be šilumos paskirstymo. Įrengimas pagamintas remiantis saugumo normomis EN 1596 bei atitinka triukšmo galingumo normas (LPA).

ĮSPEJIMAS

- Šis įrengimas yra tiesioginio degimo dujinis šildytuvas, tiesiogiai išpučiantis degimo produktus ir įsiurbiamą sušildytą orą. Todėl įrengimo darbui reikia pakankamos ventilacijos. Įrengimą galima eksploatuoti tik lauke arba patalpose su nuolatine ventilacija. Eksploatuojant dujinį šildytuvą reikia laikytis ir vietos techninių normų, apsaugos nuo gaisro taisyklių bei apsaugos nuo nelaimingų atsitikimų normų.
- Įrengimas skirtas tik šildymui arba vėdinimui. Prašome laikytis šios instrukcijos nuorodų.
- Įrengimą eksploatuoti lentpjūvėse bei rūsiuose pavojinga ir todėl draudžiama.
- **DRAUDŽIAMA NAUDOTI DUJINĮ ŠILDYTUVĄ BUTAMS AR GYVENAMOSIOMS PATALPOMS ŠILDYTI.**
- Jei įrengimą palikote patalpose, pasirūpinkite jo saugumu.
- Jei, įrengimui veikiant, pajutote dujų kvapą, vadinasi yra nesandarių vietų. Dujinį šildytuvą tuoj pat išjunkite, atsukite dujų žarnelę nuo dujų balono, ištraukite kištuką iš elektros rozetės ir kreipkitės į specialistus.
- Darbo metu ar įrengimui neveikiant, tikrinkite dujų žarnelę (ar neperlenkta, nesutrūkinėjusi, neįplyšusi).
- Draudžiama naudoti šildytuvą žmonių buvimo vietose. Klasifikacija pagal temperatūrą: profesionaliam naudojimui

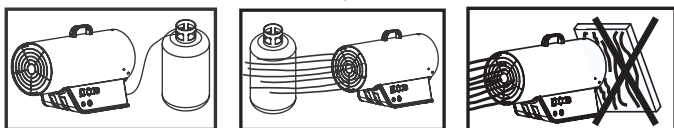

ĮJUNGIMAS Į ELEKTROS TINKLĄ

Prieš jungdami į elektros tinklą, įsitikinkite, kad tinklo įtampa atitinka arengimo duomenų skydelyje nurodytą įtampą. Į elektros tinklą junkite pagal visas vietos nustatytas taisykles. Prieš atlikdami bet kokius įrengimo priežiūros, remonto ar valymo darbus, ištraukite kištuką iš elektros rozetės ir atsukite dujų žarnelę nuo dujų balono.

NAUDOJAMAS KURAS

Kurui naudokite tik Propano dujas (G31).

Bet kokių atveju naudokite I₃P kategorijos dujas.

Įrengimą taip pastatykite, kad išpučiamo šilto oro srautas nebūtų nukreiptas į degias medžiagas (medžiagas, popierių, medį, degalus ir pan.)

Dujų slėgis nurodytas ant dujų reguliatoriaus; jis turi būti toks, koks nurodytas TECHNINIUOSE DUOMENYSE.

Dujų baloną pastatykite už dujinio šildytuvo. Patikrinkite, ar joks daiktas neužstoja oro srauto, einančio į ventilatorių.

Darbo metu ar įrengimui neveikiant, tikrinkite dujų žarnelę (ar neperlenkta, nesutrūkinėjusi, neįplyšusi).

DEMESIO:

- Draudžiama dujinį šildytuvą eksploatuoti su nuimtu dangčiu.
- Junkite į elektros tinklą tik kištuku.
- Draudžiama uždengti ar mažinti išpučiamo oro srautą.

DUJŲ BALONO PRIJUNGIMAS IR PAKEITIMAS

Dujų baloną keiskite lauke, atokiau nuo šilumos šaltinių ar atviros liepsnos. Jei reikia keisti tik dujų žarnelę, užsakykite ją pas gamintojo atstovą. Naudokite tik originalias atsargines dalis. Dujų balonas prijungiamas tokia eiles tvarka: dujų slėgio reduktorius (tiekiamas kartu su apsauginiu vožtuvu), dujų žarnelė. Atkreipkite dėmesį, kad prijungimai turi kairinį sriegį ir priveržiami sukant prieš laikrodžio rodyklę. Patikrinkite, ar tarp slėgio reduktoriaus ir dujų balono yra tarpinė (jei prijungime tokia numatyta vieta); po to prijunkite prie dujinio šildytuvo dujų žarnelę. Patikrinkite, ar visi sujungimai yra sandarūs. Juos patepkite kokia nors putojančia medžiaga, pvz., vandeniu su muilu. Kylantys burbuliukai rodo, kad yra dujų nuotekis. Yra galimybė prijunkti iš karto keletą dujų balonų.

Dujų slėgis nurodytas ant slėgio reduktoriaus; jis turi būti toks, koks nurodytas TECHNINIUOSE DUOMENYSE.

Prijungiant prie dujų balono, leidžiama naudoti tokias papildomas priedus:

- suskystintų dujų žarnelę L= 1,5 m,
- suskystintų dujų slėgio reguliatorių,
- apsauginį vožtuvą.

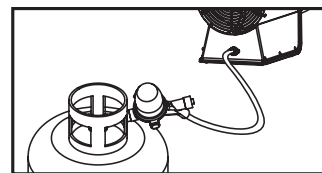
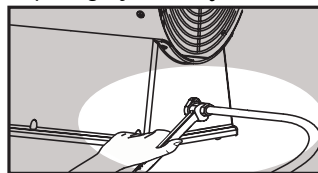

SANDARUMAS

Pakeitę arba prijungę dujų žarnes, patikrinkite, ar jos sandarios. Tikrinkite muiluotu vandeniu.

DEGIKLIO FUNKCIJŲ KONTROLE

Ugnis matoma pro grotelės.

ELEKTRONINIŲ MODELIŲ ĮJUNGIMAS ...kW E

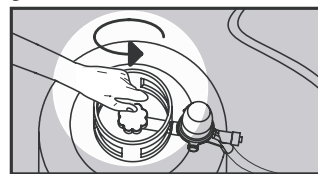

1. Atidarykite dujų padavimo sklendę.

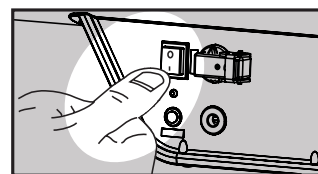

2. Įjunkite ventilatoriaus jungiklį į padų tį I.

Jei termostatas išjungtas, įsijungia elektronika. Po kelių sekundžių ventilatorius pradeda dirbti ir pasibaigus „saugaus režimo - TS“ laikui, įsijungia degiklis.

„Saugaus režimo - TS“ pabaigoje, jei įvyksta užsidegimas, sistema pradeda pilnai funkcionuoti. Jei užsidegimas neįvyksta, sistema užsiblokuoja. Prieš įjungiant šildytuvą vėl, nustatykite gedimo priežastį ir pašalinkite gedimą.

Norūdami vėl įjungti šildytuvą, paspauskite reset mygtuką po maždaug 1 min.

Funkcinų diagrama:

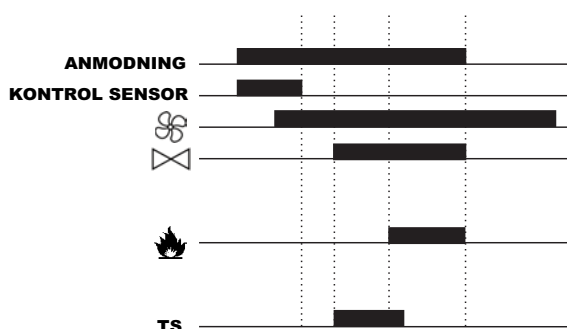

Jei temperatūros daviklis užfiksuoja temperatūrą ≥ 125 °C, degiklis išsijungia ir šildytuvo valdymo sistema užsiblokuoja: Tuoj pat įjunkite ventiliatoriaus padū tį. Norūdami vūl įjungti šildytuvą, paspauskite reset mygtuką po maždaug 1 min.

Jei sistema užblokuota, dega led indikatorius. Paspauskite reset mygtuką po maždaug 1 min.

PASTABA: Šildytuvo galingumas gali būti reguliuojamas min ir max ribose rankenūle skydelyje arba išoriniu reguliatoriumi.

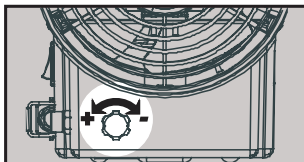

BLP 33E

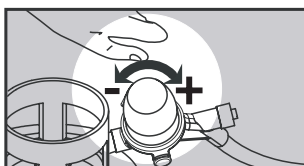

BLP 53E
BLP 73E
BLP 103E

IŠJUNGIMAS



- Paspaudę įjungimo/išjungimo mygtuką, ventiliatorių išjunkite.

- Leiskite ventiliatoriui dar keletą minučių sukstis, įrengimas atves.

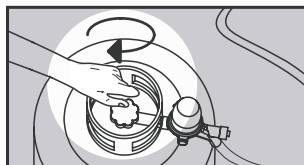

- Užsukite dujų balono čiaupą.

DEMESIO:

- Dujinį šildytuvą leidžiama statyti tik ant ugniai atsparių grindų.
- Saugus atstumas nuo sienų ir daiktų – min. 2 m.
- Draudžiama dujinį šildytuvą eksploatuoti aplinkoje, kur yra sprogūs dažai, dujos ar degios medžiagos (pvz., degalines, dažymo cechai ir pan.)
- Jei įrengimas dirba dulketoje aplinkoje, būtina jį reguliariai valyti.

NAUDOJIMAS PATALPOSE, KUR NERA NUOLATINES KONTROLES

- Virš įėjimo turi būti pakabinta įsėjamoji lentelė, kuri draustų žmonių ms būti patalpoje ilgą laiką.
- Dujinis šildytuvai skirtas patalpų džiovinimui, šildymui; jam reikia užtikrinti pakankamą oro srautą, ventiliaciją.
- Pakankamas oro srautas vienai patalpai, m^3 = visų patalpoje esančių šildytuvų nominalus galingumas kW X 10 (minimalus dydis).
- Noredami užtikrinti pakankamą ventiliaciją, atidarykite duris ir langus.

NAUDOJIMAS ŽMONIŲ PRIŽIŪRIMOSE PATALPOSE

- Leidžiama eksploatuoti dujinį šildytuvą gerai vedinamose patalpose, kuriose taip pat nėra jokių sveikatai kenksmingų dujų.
- Gera ventiliacija bus tuomet, jei patalpos tūris, m^3 mažiausiai 30-kartų atitiks nominalų visų patalpoje naudojamų šildytuvų galingumą, kW. Noredami užtikrinti pakankamą ventiliaciją, atidarykite duris ir langus, arba padarykite angas. Angos skersmuo mažiausiai 0,003 karto turi atitikti nominalų visų patalpoje naudojamų šildytuvų galingumą, kW.
- Negalima nuolat dujiniu šildytuvu šildyti tvartų ar veisyklų.

NENAUDOJIMAS ILGĄ LAIKĄ

Jeį įrengimas bus nenaudojamas ilgą laiką, jį reikia išvalyti. Įrengimą pastatykite sausoje, apsaugotoje nuo dulkių patalpoje. Prieš įjungdami iš naujo, patikrinkite visas žarneles bei tinklo kabelį.

MAŽIAUSIAI VIENĄ KARTĄ PER METUS ĮRENGIMĄ NUODUGNIAI PATIKRINKITE.

DARBO SAUGA

Jeį įrengimas bus paliekamas nesaugomose patalpose, reikia atsukti dujų žarnelę bei ištraukti kištuką iš elektros rozetes.

PRIEŽIŪRA IR VALYMAS

Kiekvieną kartą, išjungę įrengimą, jį išvalykite.

JŪSŲ DEMESIUI: vidinius įrengimo komponentus valyti ir remontuoti gali tik specialistai, kurie turi specialius įrankius ir yra įgalinti gamintojo.

- Prieš pradėdami bet kokius įrengimo priežiūros, valymo ar remonto darbus, ištraukite kištuką iš rozetes bei nusukite nuo dujų balono dujų reduktorių.
- Pakanka valyti oro įsiurbimo angas bei keisti ar valyti purkštukus arba dujų žarneles.
- Užsukite dujų balono čiaupą.
- Oro įsiurbimo angos yra įrengimo gale. Jos bus lengvai pasiekiamos nuemus apsauginę groteles ir viršutinį korpusą.
- Atsukę du varžtus, nuimsite apsauginę skardele. Ją nuemus, bus galima pasiekti įrengimo vidinius komponentus.
- Atlikę priežiūrą ar remontą, patikrinkite dujų srauto sandarumą. Tai darykite muiluotu vandeniu.
- Šie aprašyti darbai yra paprasti ir specialių žinių nereikalauja.

BLP 33E

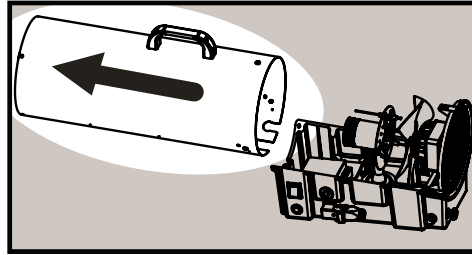
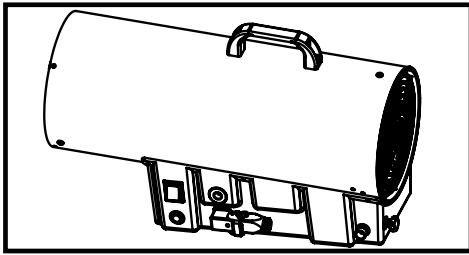

BLP 53E - BLP 73E

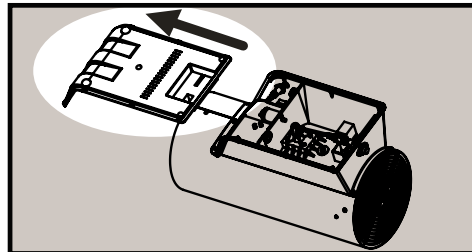
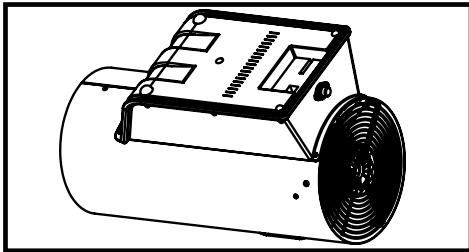

BLP 103E

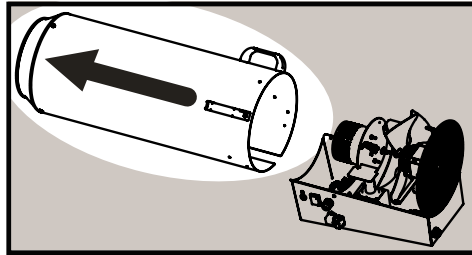
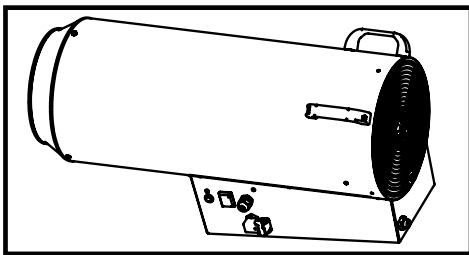

GALIMI ELEKTRONINIŲ MODELIŲ GEDIMAI ŽIEMOS SEZONO METU

1. Sistema blokuojama;
2. Sistema išsijungia, tačiau po gedimo pašalinimo ir sistemos atstatymo vistiek dirba netinkamai;

#	BESKRIVELSE	KONSEKVENSER	LEDLYS SIGNAL
1	Pažeistas oro srauto daviklis	Neveikia degiklis	BLYKSI
2	Dingo liepsna	Sistema blokuojama (žr. Naudojimosi instrukcija)	PASTOVIAI DEGA
3	Perkaitęs degiklis	Neveikia degiklis (po gedimo pašalinimo degiklis pradeda veikti) Ventilatorius dirba prie + 10 °C	BLYKSI
4	Prieš ájungimo cikla pazeistas ventilatorius	Po 30 s arba greičiau sistema blokuojama	PASTOVIAI DEGA
5	Po oro srauto daviklio patikrinimo, neveikia ventilatorius	Sistema blokuojama perkaitimo termostatu	PASTOVIAI DEGA
6	Ventilatorius sugedo po 1 min ir 30 sek sistemos paleidimo	Sistema blokuojama perkaitimo termostatu	PASTOVIAI DEGA
7	Ventilatorius sugedo po 1 min ir 30 sek sistemos paleidimo	Neveikia degiklis ir ventilatorius	PASTOVIAI DEGA

APRAKSTS

Dotais gaisa sildītājs darbojas uz šķidrā propāna sadedzināšanas principa. Pateicoties siltuma apmaiņai pie gaisa un degšanas produktu sajaukšanās, sildītāja raksturojošā īpašība ir degvielas siltumjaudas pilnīga izmantošana. Iekārta atbilst standarta EN 1596 prasībām.

BRĪDINĀJUMI

- Tā kā šī iekārta prasa labu gaisa apmaiņu, to drīkst izmantot tikai brīvā dabā vai telpās, kur ir nodrošināta nepārtraukta gaisa nomaina. Pie sildītāja novietošanas ir jāievēro attiecīgajā valstī noteiktie normatīvi, ieskaitot tehniskos standartus, kā arī ugunsdrošības un darba aizsardzības noteikumus.
- Iekārta drīkst izmantot tikai kā karstā gaisa izpūtēju vai ventilatoru, precīzi sekojot šai lietošanas instrukcijai.
- Iekārtas izmantošana pagrabos vai pazemes telpās ir ļoti bīstama un pilnīgi aizliegta.
- **IEKĀRTU NEDRĪKST IZMANTOT DZĪVOJAMO TELPU VAI DZĪVOŠANAI PIELĀGOTU TELPU APKUREI**
- Ja iekārta tiek uz laiku atstāta vidē ar nedrošiem darba apstākļiem, ir jānodrošina, lai iekārta nebūtu iespējams iedarbināt.
- Gāzes smakas gadījumā var būt darīšana ar jau bīstamu gāzes noplūdi. Tādā gadījumā iekārta ir nekavējotī jāizslēdz, jāaiztaisa balona ventilis un iekārta jāatvieno no strāvas tīkla. Griezieties pēc palīdzības pie tehniskās apkopes speciālista.
- Ja iekārta tiek novietota noliktavā vai kādu laiku netiek izmantota, ir jāseko, lai netiktu bojātas elastīgās šļūtenes (lai tās nebūtu saspīestas, salocītas vai savērtas).
- Aizliegts lietot sildītāju publiskās vietās. Temperatūras klasifikācija: profesionālai lietošanai.

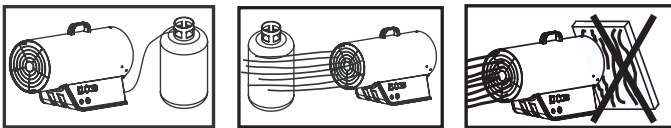

PIESLĒGUMS STRĀVAS TĪKĻAM

Pirms pievienošanas strāvas tīklam pārliedzieties, vai tīkla strāvas spriegums un frekvence atbilst iekārtas prasībām. Pieslēgumiem strāvas tīklam ir jābūt izpildītiem atbilstoši valsts normatīvu spēkā esošajām prasībām.

Pirms jebkura remonta vai apkopes darbu uzsākšanas barošanas kabelis vienmēr ir jāatvieno no strāvas tīkla.

DEGVIELA UN BALONA NOVIETOŠANA

Ir ieteicams no gāzēm lietot tikai propānu (G 31).

Gāzes balonam ir jābūt novietotam drošā vietā aiz iekārtas, 1. zīmējums. Sūcējventilatoram ir jābūt nodrošinātam ar netraucētu gaisa pieplūdi, 2. zīmējums.

Iekārta ir jānovieto tā, lai karstā gaisa strūkļa netiktu virzīta pret uzliesmojošiem (auduma, papīra, koksnes vai cita degoša materiāla) priekšmetiem, 3. un 4. zīmējumi.

Gāzes ieplūdes spiediens ir noteikts ar spiediena regulatoru, kurš ir iestatīts un nofiksēts atbilstoši tabulā TEHNISKIE DATI dotajām vērtībām.

Gāzes balonam ir jābūt novietotam drošā vietā aiz iekārtas. Sūcējventilatoram ir jābūt nodrošinātam ar netraucētu gaisa pieplūdi.

Katru reizi, kad iekārta tiek nolikta nost, ir jāseko, lai netiktu bojāti lokānie caurulvadi (lai nebūtu saspīesti kopā, savērtušies vai salocīti).

BRĪDINĀJUMS:

- Nelietot siltuma generatoru bez pārklājvāka.
- Pieslēgumu strāvas tīklam veikt tikai tad, ja ir automātiskā izslēdzēja kārbā.
- Izplūstošā gaisa atvere nedrīkst nekad, nekāda iemesla dēļ tikt sašaurināta.

GĀZES BALONA PIEVIENOŠANA UN NOMAINA

Balons ir jānomaina brīvā dabā, nost no siltuma avotiem vai atklātās liesmas.

Pie gāzes šļūtenu nomainas drīkst izmantot tikai dotajam konkrētajam pielietojumam paredzētās un rezerves daļu sarakstā minētās sertificētās detaļas.

Pievienošana pie gāzes balona tiek veikta sekojošā kārtībā: vispirms balona spiediena reduktors (kompleksi kopā ar drošības ventili) un pēc tam gāzes šļūtene. Jāatceras, ka savienojumiem ir kreisā vītne un tāpēc tie tiek aizgriezti pretēji pulksteņa rādītāju virzienam. Jāpārlicinās, ka gumijas blīvredzens atrodas savā vietā starp reduktoru un balonu (ja tas attiecīgā tipa savienojuma gadījumā ir vajadzīgs). Ir jāpārbauda savienojumu vietu blīvums, uzlejot uz tām nedaudz ziepju emulsijas: gaisa burbulu parādīšanās ir izplūstošas gāzes pazīme. Iekārtas lielākas autonomijas nodrošināšanai var pievienot vairākus gāzes balonus.

Pie gāzes balona drīkst pievienot tikai sekojošus piederumus:

- Elastīgas šķidrās gāzes šļūtenes L=1,5 metri
- Šķidrās gāzes spiediena reduktoru
- Drošības ventili.

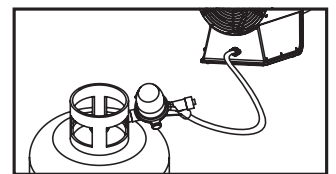
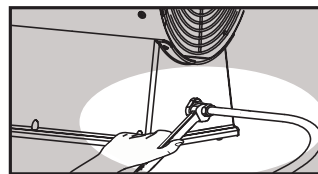

GĀZES CAURULVADU SISTĒMAS BLĪVĒŠANA

Pēc caurules nomaiņas vai pievienošanas ar ziepju emulsijas palīdzību ir jāpārbauda gāzes caurulvadu sistēmas drošība attiecībā uz noplūdēm. Pieaugošu gaisa burbulu parādīšanās ir izplūstošas gāzes pazīme. Pirms sildītāja lietošanas ir jānovērš visas gāzes noplūdes.

DEGLA DARBĪBAS PĀRBAUDE

Pēc degļa aizdedzināšanas tā darbību var pārbaudīt, vērojot liesmu caur karstā gaisa izplūdes atveri. Sadegšanai liesmā ir jābūt pilnīgai un vienmērīgai, liesma nedrīkst pacelties vai atrasties no tempopāra.

AIZDEDZE ELEKTRONISKAJIEM MODEĻIEM ...kW E

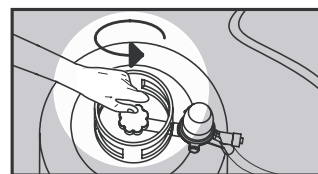

1. Attaisiet gāzes padevi.

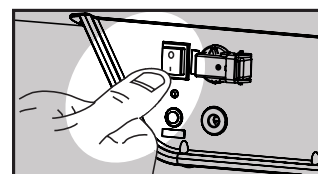

2. Pagrieziet ventilatora slēdzi pozīcijā I.

Ja istabas termostats ir izslēgts, devējs sāks veikt analīzi. Pēc dažām sekundēm ventilators tiks ieslēgts, un, kad drošības laiks TS būs pagājis, tiks ieslēgts deglis.

Beidzoties drošības laikam TS, ja būs liesma, sistēma būs ieslēgta. Ja liesmas nebūs, sistēma būs izslēgtā stāvoklī. Pirms atkal iedarbināt iekārtu, nepieciešams atrast un novērst cēloni. Lai iedarbinātu iekārtu, pēc 1 minūtes nospiediet RESET pogu. Darbības diagramma:

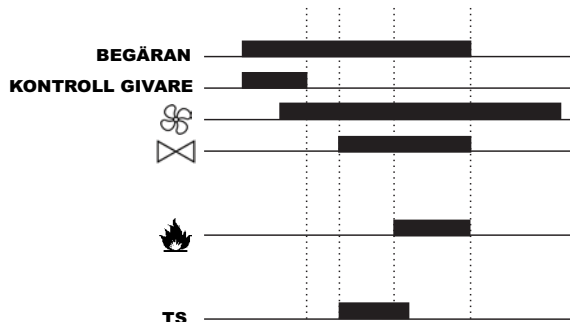

kad sistēma sasniedz temperatūru $\geq 125\text{ }^{\circ}\text{C}$, deglis tiek ieslēgts parastajā dzesēšanas stāvoklī:

Nekavējoties sākot ventilāciju. Lai iedarbinātu iekārtu, pēc 1 minūtes nospiediet RESET pogu.

Ja sistēma ir šajā stāvoklī, tad drošinātājs ir izslēgts. Pēc 1 minūtes nospiediet RESET pogu.

N.B.: Termisko jaudu var regulēt starp maksimālo un minimālo līmeni (sk. tehniskos datus) ar pogu uz ū enerģētora paneļa a, vai ar ārēju regulatoru.

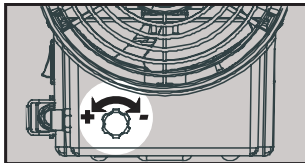

BLP 33E



**BLP 53E
BLP 73E
BLP 103E**

IEKĀRTAS APSTĀDINĀŠANA



1. Ar balto slēdzi jāizslēdz ventilators.

2. Dzesēšanas nolūkam jāļauj ventilatoram strādāt vēl dažas sekundes.

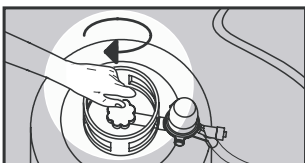

3. Jāaizgriež ciet gāzes balona ventilis.

BRĪDINĀJUMS:

- Pārnēsājamu gaisa sildītāju drīkst izmantot tikai uz ugunsdrošām grīdām.
- Drošības attālums: 2 metri no sienām vai citiem priekšmetiem.
- Karstā gaisa izpūtēju nedrīkst lietot telpās, kurās atrodas sprādziennedroši pulveri, gāzes tvaiki, uzliesmojoši šķidrums un ugunsnedroši materiāli.
- Ja iekārtu lieto putekļainā vidē, tad deglis ir regulāri jātīra.

SILDĪTĀJA LIETOŠANA TELPĀS, KURĀS NAV PAREDZĒTA CIVĒKU NEPĀRTRAUKTA UZTURĒŠANĀS

- Telpā ir jāizvieto izkārtne, kas aizliedz cilvēku nepārtrauktu uzturēšanos šajās telpās.
- Sildītājus drīkst izmantot tikai telpu žāvēšanai ar priekšnoteikumu, ka telpā ir nodrošināta degšanai nepieciešamā gaisa apmaiņa.
- Nepieciešamais gaisa daudzums ir nodrošināts, ja telpas tilpums (m^3) ir vismaz 10 reizes lielāks kā visu šajā telpā strādājošo mašīnu nominālā siltumjauka (kW).
- Jābūt nodrošinātai normālai gaisa aprītei caur durvīm un logiem.

SILDĪTĀJA LIETOŠANA TELPĀS, KURĀS IR PAREDZĒTA CIVĒKU NEPĀRTRAUKTA UZTURĒŠANĀS

- Sildītājus drīkst lietot labi vēdinātās telpās un gadījumā, ja piesārņojuma procents gaisā nepārsniedz veselības aizsardzības normās noteikto līmeni.
- Laba vēdināšana ir nodrošināta, ja telpas tilpums (m^3) ir vismaz 30 reizes lielāks kā visu šajā telpā strādājošo mašīnu nominālā siltumjauka (kW) un ja ir nodrošināta normāla gaisa aprīte caur durvīm, logiem un stacionārām atverēm, kuru apmērs (m^2) sastāda vismaz 0,003 no visu šajā telpā strādājošo mašīnu nominālās siltumjaukas (kW).
- Iekārtu nedrīkst lietot stallu un kūtu pastāvīgai apsildei.

UZGLABĀŠANA

Ja iekārta vairāku dienu laikā netiek izmantota, tad ir ieteicams to nolikt nost, pirms tam veicot iekārtas parastos apkopes un vispārējās tīrīšanas darbus. Iekārta ir jāuzglabā sausā telpā, kas ir aizsargāta no putekļiem. Pirms atsākt iekārtas lietošanu ir jāpārlicinās, vai elastīgās gāzes šļūtenes un elektriskie savienojumi ir labā kārtībā. Ja rodas šaubas, ir jāgriežas pēc palīdzības pie tehniskās apkopes speciālistiem. **KARSTĀ GAISA SILDĪTĀJUS KATRU GADU IR JĀPĀRBAUDA KVALIFICĒTAM TEHNICIĒM.**

DROŠI DARBA APSTĀKLI

Ja iekārtu nav iespējams atstāt vietā ar drošiem darba apstākļiem, tad tās lietošana ir jāpadara neiespējama (piemēram, aizzīmējot gāzes ievades vietu un izņemot kontaktdakšu no ligzdas).

TĪRĪŠANA UN APKOPE

Iekārta ir jātīra periodiski un pirms lietotas iekārtas novietošanas glabāšanā.

BRĪDINĀJUMS: visus apkopes un tīrīšanas darbus drīkst veikt tikai ražotāja pilnvarotī attiecīgās jomas lietpratēji.

- Pirms iekārtas jebkuru apkopes vai remonta darbu uzsākšanas, iekārta noteikti ir jāatslēdz no strāvas avota.
- Jāaiztaisa balona ventilis.
- Sildītāja apkope sastāv tikai no degļa izejas atveru tīrīšanas, kalibrēto sprauslu nomainas un, intensīvas lietošanas gadījumā, arī elastīgo šļūtenu nomainīšanas.
- Gaisa izplūdes atvere un sprausla atrodas iekārtas augšdaļā un pieklūšana tām ir vienkārša, ja tiek nonemts augšējais pārsegs.
- Pēc katra apkopes darba ar ziepju emulsijas palīdzību ir jāpārbauda, vai gāzes caurulvados nav radusies noplūde.

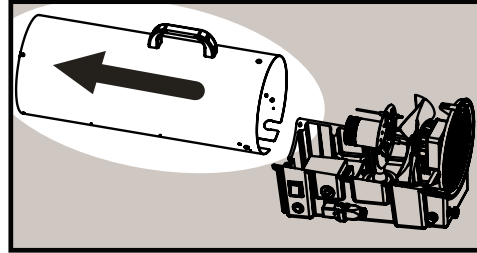
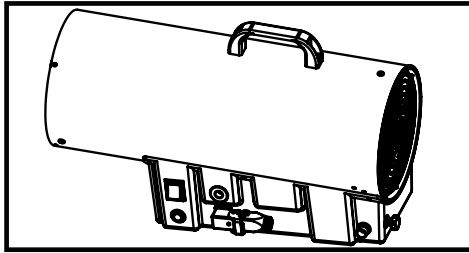
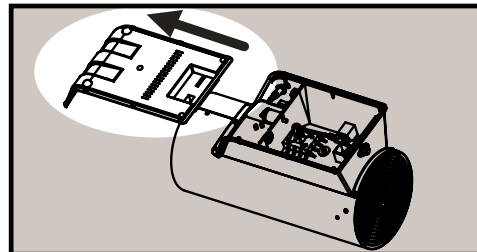
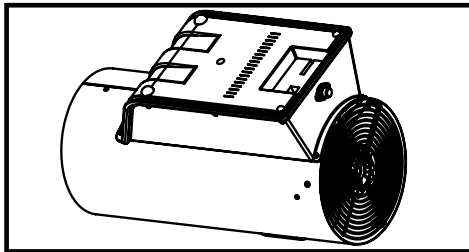
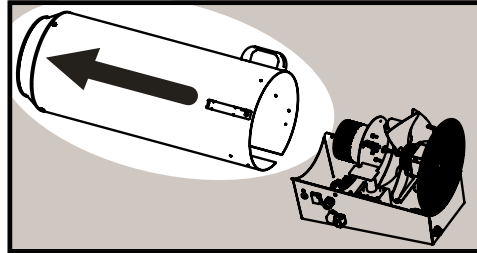
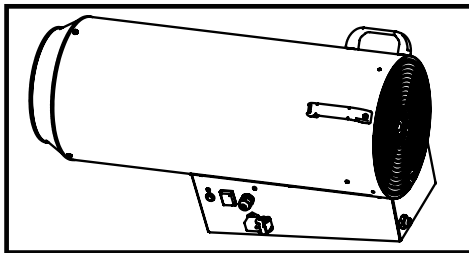
BLP 33E**BLP 53E - BLP 73E****BLP 103E**

FUNKCIONĀLIE TRAUCĒJUMI ZIEMAS REŽIMĀ ELEKTRONISKAJIEM MODEĪIEM

Traucējumiem varūt 2 veidi:

1 sistēma tiek ieslēgta izslēgtā stāvoklī;

2 sistēma turpina strādāt pēc pārstartēšanas;

#	APRAKSTS	EFEKTS	SIGLĀLLAMPA
1	Gaisa plūsmas devčjs bojāts	Deglis ir neaktīvs	LÇNI MIRGO
2	Liesma nodziest	Izslēgts (nepieciešams manuāls RESET)	IESLÇGGTA
3	Deglis pārkarsis	Deglis neaktīvs, nokrītot temperatūrai par 10°C, deglis ieslēdzas	LÇNI MIRGO
4	Ventilators bojāts pirms ieslēgšanās	Izslēgts stāvoklis pēc 30s vai mazāk	IESLÇGGTA
5	Ventilators bojāts pēc ieslēgšanās	Izslēgšanās termostata drošības dçd'	IESLÇGGTA
6	Ventilators bojāts 1 min 30 sek pirms ieslēgšanās	Izslēgšanās termostata drošības dçd'	IESLÇGGTA
7	Ventilators bojāts 1 min 30 sek pirms ieslēgšanās	Deglis nedarbojas un ieslēdzas ventilācijas funkcija	IESLÇGGTA

SISSEJUHATUS

See on veeldatud propaani küttel kuumaõhupuhur. Tänu soojusvahetusele õhu ja põlemisproduktide segunemisel, on puhuri iseloomulikuks omaduseks kütuse soojusvõimsuse täielik ärakasutamine. Seade vastab standardile EN 1596.

HOIATUSED

- Et käesolev seade vajab head õhuvahetust, **tohib seda kasutada vaid vabas õhus või ruumides, kus on tagatud pidev õhuvahetus**. Puhuri paigaldamisel tuleb kinni pidada vastavas riigis kehtivatest normidest, kaasa arvatud tehnilistest standarditest ja tuleohutus- ning töökaitse-eeskirjadest.
- Seadet tohib kasutada üksnes kuumaõhupuhurina või ventilaatorina, käesolevat kasutusjuhendit täpselt järgides.
- Seadme kasutamine keldrites või maa-alustes ruumides on väga ohtlik ja absoluutselt keelatud.
- **SEADET EI TOHI KASUTADA ELAMUTE VÕI ELAMISEKS KASUTAVATE RUUMIDE KÜTMISEKS**
- Kui seade jäetakse ajutiselt ohtlikesse tingimustesse, tuleb tagada, et seda ei oleks võimalik mitte mingil viisil kasutada.
- Gaasilõhna korral võib olla tegemist ohtliku lekkega. Seade tuleb viivitamatult välja lülitada, ballooni ventiil sulgeda ja pistik pistikupesast välja tõmmata. Pöörduda abi saamiseks tehnilise hoolduse spetsialistide poole.
- Seadme ladustamise või selle ajutiselt kasutamata jätmisel tuleb tagada, et painduvad torud ei saaks kahjustada (et need poleks kinni pigistatud, kokku murtud või keerdunud).
- Keelatud kasutada ühiskondlikes ruumides. Temperatuuri määraja: professionaalseks kasutuseks.

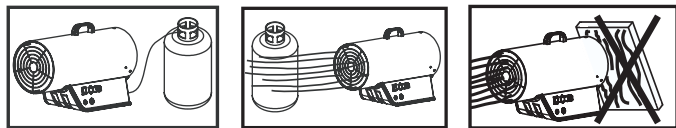

VOOLUVÕRKU ÜHENDAMINE

Enne elektrivooluvõrku ühendamist veenduda, et toitevoolu pinge ja sagedus on seadmele vastavad. Vooluvõrku ühendamine peab olema tehtud kooskõlas riiklike eeskirjade kehtivate nõuetega. Enne igasuguste remondi- või hooldustööde alustamist tuleb toitekaabel elektrivooluvõrgust alati lahti ühendada.

KÜTUSE JA BALLOONI PAIGUTUS

Gaasidest on soovitatav kasutada üksnes propaani (G 31). Gaasiballoon peab olema paigutatud ohutule kohale **seadme taga**, vt joonis 1. Sissetõmbeventilaatorile peab olema tagatud õhu takistamatu juurdevool, vt joonis 2. Paigaldada seadmed nii, **et kuum õhujuga ei oleks suunatud süttivatele** (riidest, paberist, puidust või muudest põlevainetest) **esemetele**, vt joonised 3 ja 4. Gaasi sisselaskerõhk on ära määratud rõhuregulaatoriga, mis on püsivalt seatud vastavalt tabelis TEHNILISED ANDMED esitatud väärtustele. Gaasiballoon peab olema paigutatud ohutule kohale **seadme taga**. Sissetõmbeventilaatorile peab olema tagatud õhu takistamatu juurdevool. **Igal seadme ärapanekul tuleb jälgida, et painduv torustik ei saaks vigastada (ei oleks keerdus, kokku surutud ega väänatud).**

HOIATUS:

- Kuumaõhupuhurit ei tohi ilma kattekaaneta kasutada.
- Vooluvõrku ühendamine tuleb teha läbi automaatkatselüliti.
- Väljavoolava õhu ava ei tohi kunagi mitte mingil põhjusel ahendada.

GAASIBALLOONI PAIGALDAMINE JA VAHETAMINE

Ballooni tuleb vahetada vabas õhus, eemal soojusallikatest või lahtisest tulest.

Gaasitorustiku väljavahetamise korral tohib kasutada üksnes igaks konkreetseks kasutusalaaks ette nähtud ja varuosade loetelus nimetatud sertifitseeritud detaile.

Ühendused gaasiballooniga teostatakse järgmises korras: kõigepealt ballooni rõhureduktor (komplektselt koos kaitseklappiga) ning seejärel gaasitoru. Tuleb meeles pidada, et liitmike keermestus on vasakpoolne ja seepärast keeratakse need kinni kellaosuti liikumisele vastupidises suunas. Veenduda, et kummist tihendusrõngas asetub oma kohale reduktori ja ballooni vahel (kui see peaks antud tüüpi liitmiku puhul vajalik olema). Kontrollida ühenduskohtade tihedust, valades nende veidi seebivett: õhumullide ilmumine on lekkiva gaasi tunnuseks. Seadme suurema iseseisva töötamisaja saavutamiseks võib ühendada mitu gaasiballooni.

Gaasiballooni külge tohib ühendada vaid järgmisi tarvikuid:

- Vedelgaasile ettenähtud painduv toru L= 1,5 meetrit
- Vedelgaasi rõhureduktor
- Kaitseklapp.

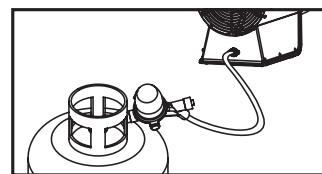
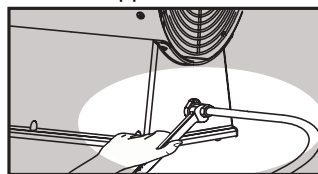

GAASITORUSTIKU TIHENDAMINE

Pärast toru väljavahetamist või ühendamist tuleb seebivee abil kontrollida gaasitorustiku lekkekindlust. Õhumullide ilmumine on lekkiva gaasi tunnuseks. Enne kuumaõhupuhuri kasutamist kõrvaldada kõik gaasilekked.

PÕLETI TÖÖTAMISE KONTROLLIMINE

Pärast põleti süütamist saab selle töötamist kontrollida, jälgides leeki läbi kuum õhu väljavooluava. Põlemine leegis peab olema täielik ja ühtlane ning leek ei tohi termopaarilt üles tõusta ega eemale tõmbuda.

SÜÜDE AUTOMAATSÜÜTEGA MUDELITEL ... kW E

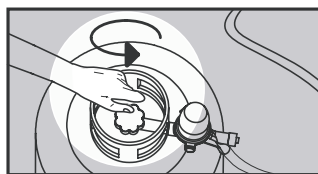

1. Avage gaasiballoon.

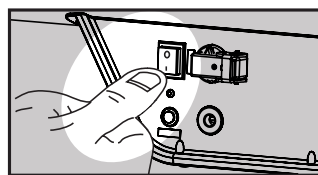

2. Pööra ventilaatori lüliti asendisse I

Kui kontrollaja möödumisel süttib kontroll-leek, hakkab puhur tööle. Juhul kui kontroll-leek ei süti, puhur blokeeritakse. Enne puhuri uuesti käivitamist tuleb puhurit kontrollida ja viga kõrvaldada.

Seadme uuesti sisselülitamiseks vajuta reset nuppu 1 minuti pärast.

Diagram:

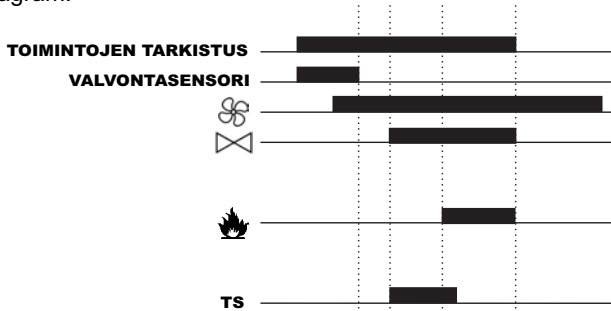

Kui sensor avastab temperatuuri mis on üle 125 °C, peatatakse gaasi etteandmine ja põleti lakkab töötamast, puhur blokeeritakse. Ventilator jääb mõneks ajaks tööle. Puhuri taaskäivitamiseks vajuta umbes minuti möödumisel reset nuppu ja käivat seade uuesti.

Kui sensor on põleti automaatselt välja lülitanud, süttib LED märgutuli. Seadme uuesti käivitamiseks Vajuta reset nuppu umbes minuti möödumisel.

N.B. Soojusenergia võimsust saab minimaal- ja maksimaalastme vahel reguleerida puhuri juhtpaneelil oleva nupplüliti abil.

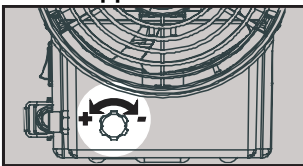

BLP 33E

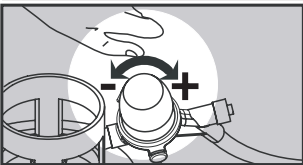

**BLP 53E
BLP 73E
BLP 103E**

SEADME SEISKAMINE



1. Lülitada ventilator valge lüliti abil välja.

2. Lasta ventilatoril mõned sekundid jahutamiseks töötada.

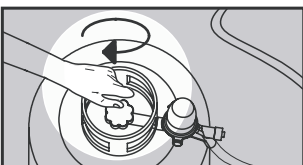

3. Keerata kinni gaasiballooni ventiil.

HOIATUS:

- Teisaldatavat puhurit tohib kasutada üksnes tulekindlatel põrandatel.
- Ohutuskaukus: 2 meetrit seintest või teistest esemetest.
- Puhurit ei tohi kasutada ruumides, milles leidub plahvatusohtlikke pulbreid, gaasiaure, süttivaid vedelikke ja tuleohtlikke materjale.
- Tolmuses keskkonnas kasutamise korral tuleb põletit korrapäraselt puhastada.

PUHURI KASUTAMINE RUUMIDES, MIS EI OLE ETTE NÄHTUD INIMESTE PIDEVAKS VIIBIMISEKS

- Tuleb välja panna sildid, mis keelavad inimeste pideva viibimise nendes ruumides.
- Puhureid tohib kasutada üksnes ruumide kuivatamiseks eeldusel, et ruumis on tagatud põlemiseks vajalik õhuvahetus.
- Vajalik õhuhulk on tagatud, kui ruumi maht (m³) on vähemalt 10 korda suurem kõigi selles ruumis töötavate masinate nominaalsest soojusvõimsusest (kW).
- Uste ja akende kaudu peab olema tagatud normaalne õhuringlus.

PUHURI KASUTAMINE RUUMIDES, MIS ON ETTE NÄHTUD INIMESTE PIDEVAKS VIIBIMISEKS

- Puhureid tohib kasutada hästiõhustatud ruumides ja juhul, kui saasteainete protsent õhus ei ületa tervisekaitsenormidega määratud taset.
- Hea õhustus on tagatud, kui ruumi maht (m³) on vähemalt 30 korda suurem kõigi selles ruumis töötavate masinate nominaalsest soojusvõimsusest (kW) ja kui on tagatud normaalne õhuringlus uste, akende või püsivate avade kaudu, mille suurus (m²) moodustab vähemalt 0,003 kõigi selles ruumis töötavate masinate nominaalsest soojusvõimsusest (kW).
- Seadet ei tohi kasutada tallide ja lautade pidevaks kütmiseks.

LADUSTAMINE

Kui seadet ei kasutata mitme päeva jooksul, siis on soovitatav see kõrvale panna, teostades eelnevalt seadme tavalised hooldus- ja üldised puhastustööd. Paigutada seade kuiva, tolmu eest kaitstud ruumi. Seadme taaskasutamise vajadusel veenduda, et painduvad gaasitorud ja elektrilised ühendused on heas seisukorras. Kahtluste tekkimisel pöörduda abi saamiseks tehnilise hoolduse spetsialistide poole.

KUUMAÕHUPUHURIT PEAB KORDA AASTAS KONTROLLIMA KVALIFITSEERITUD TEHNIK.

OHUTUD TÖÖTINGIMUSED

Kui seadet ei ole võimalik jätta ohutusse tingimustesse, tuleb selle kasutamine täielikult välistada (näiteks pitseerides kinni gaasisendi ja ühendades lahti elektripistikku).

PUHASTAMINE JA HOOLDUS

Seadet tuleb perioodiliselt ning enne kasutusjärgset ärapanekut puhastada.

HOIATUS: hooldus- ja puhastustööd tohivad teostada üksnes tootja volitust omavad vastava ala asjatundjad.

- Enne seadme juures mistahes hooldus- või remonditööde alustamist, tuleb seadme elektritoide kindlasti välja lülitada.
- Sulgeda ballooni ventiil.
- Puhuri hooldus seisneb üksnes põletiaavade puhastamises, kalibreeritud düüside võimalikus väljavahetamises ja painduva toru väljavahetamises intensiivse kasutamise korral.
- Õhu väljavahetamise ja düüs paiknevad seadme ülaosas ning on kergesti juurdepääsetavad, kui eemaldada ülemine kate.
- Pärast iga hooldustööd tuleb seebivee abil kontrollida gaasitorustiku lekkekindlust.

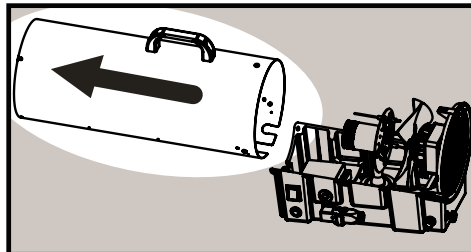
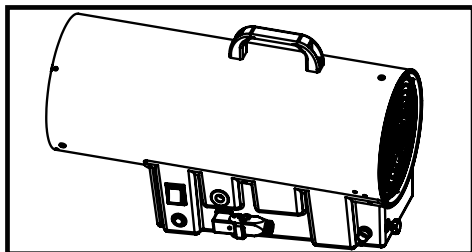
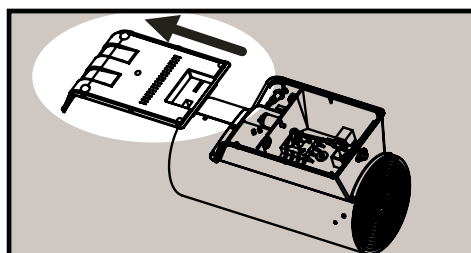
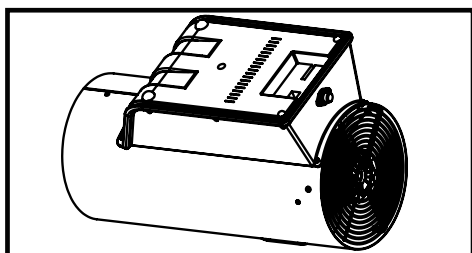
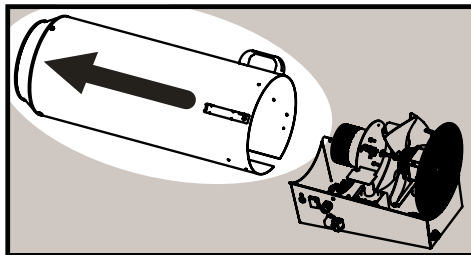
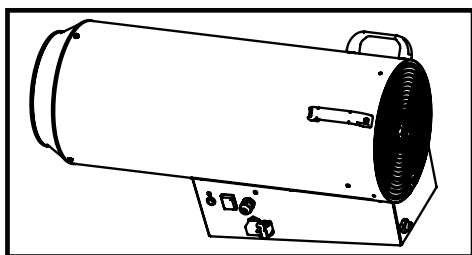
BLP 33E**BLP 53E - BLP 73E****BLP 103E****FUNKSIONAALSED HÄIRED**

Rikkeid võib esineda 2 tüüpi:

1. Puhur on blokeeritud;
2. Puhur töötab katkendlikult;

#	KIRJELDUS	TAGAJÄRG	PUNASE LED LAMBI SIGNAAL
1	Õhuvooluanduri rike	Põleti ei tööta	VILGUB
2	Puudub leek	Puhur on blokeeritud	PÕLEB
3	Põleti ülekuumenemine	Põleti ei tööta kuid ventilator töötab. (kui temperatuur langeb, hakkab põleti automaatselt tööle)	VILGUB
4	Ventilaatori rike enne startitsükli	Puhur blokeerub umbes 30 sek peale käivitamist	PÕLEB
5	Ventilaatori rike peale õhuvooluanduri kontrolli	Puhur on blokeeritud ülekuumenemisanduri poolt	PÕLEB
6	Ventilaator seiskub enne 1 min 30 sek möödumist käivitamisest	Puhur on blokeeritud ülekuumenemisanduri poolt	PÕLEB
7	Ventilaator seiskub enne 1 min 30 sek möödumist käivitamisest	Põleti ei tööta, kuid ventilator töötab	PÕLEB

POPIS

Palivom pre teplovzdušné zariadenie je propán-bután. Tepelnú energiu využíva v plnej miere vzhľadom k bezprostrednej výmene medzi spalínami a vzduchom za procesom spaľovania. Zariadenie vyhovuje predpisom normy EN 1596.

UPOZORNENIE

- Vzhľadom k tomu, že zariadenie vyžaduje zodpovedajúcu výmenu vzduchu, preto je jeho prevádzka možná iba vo vonkajšom prostredí, alebo v takých miestnostiach, kde je zabezpečený trvalý prísun vzduchu. Zariadenie odpovedá patričným a platným medzinárodným predpisom, vrátane technických noriem ako i predpisom protipožiarnym a predpisom bezpečnosti práce. Zariadenie môže byť používané výhradne ako ohrievač alebo fukar pri presnom dodržaní ďalej uvedených pokynov.
- Je vyslovene nebezpečné a výslovne zakázané používať zariadenie v suterénoch a pivniciach
- Je zakázané používať prístroj na vykurovanie obytných miestností, alebo bytových jednotiek
- V prípade, že je cítiť plyn môže sa jednať o únik plynu. Okamžite uzatvorte uzáver plynu na fľaši, vypnite prístroj a odpojte vyťahnutím zo zásuvky od elektrickej siete. Následne zavolajte odbornú technickú pomoc.
- V prípade, že zariadenie skladujete, alebo nepoužívate, dbajte na to, aby prípojná hadica nemohla byť poškodená (nebola prehnutá, alebo prekrútená)
- Umiestnite plynovú fľašu do chránenej polohy s umiestnením za zariadením. Ubezpečte sa o tom, že žiadny predmet neobmedzuje vstupný otvor ventilátora.

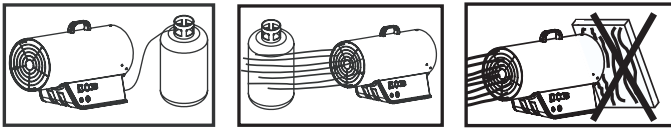

- Prístroj pripojíte iba do takej el. siete, ktorá je vybavená bezpečnostným ističom.
- Nikdy a zo žiadnych dôvodov nezmenšujte prierez vstupného otvoru ventilátora
- Bezpečnostná vzdialenosť: 2 metre ďaleko od steny, alebo od iných predmetov
- Mobilné teplovzdušné zariadenie sa smie prevádzkovať len na nehorľavých podlahách
- Zariadenie nepoužívajte v takých miestnostiach, kde je mnoho prachu, plyné výpary, je skladované tekuté palivo, alebo horľavé materiály (textil, drevo, palivo atď.)
- Práce spojené s údržbou, vnútorným čistením – ak sú akéhokoľvek stupňa – smie vykonávať iba taká osoba, ktorá je k tejto činnosti oprávnená výrobcom.
- V prípade, že opustenie prístroja nie je z hľadiska prevádzky bezpečné, je nutné previesť opatrenia k uvedeniu mimo prevádzky napr. uzavrieť prívod plynu a odpojiť od el. siete)
- V prípade, že sa prístroj nezažne, alebo je plameň nedostatočný, v tom prípade, než pristúpíte k opakovaným pokusom, skontrolujte, či nie je ventilátor upchatý, alebo či je zaistená dostatočná cirkulácia čerstvého vzduchu.
- Každopádne je nutná prehliadka prístroja raz ročne odborníkom, ktorý je pre túto prácu vyškolený a poverený výrobcom. V prípade, že prístroj opustíte v stave nie bezpečnom, zaisťte, aby sa zariadenie nedalo v žiadnom prípade uviesť do prevádzky.
- Je zakázané používať ohrievač v obydliach. Klasifikácia teploty: pre profi použitie.

PRIPOJENIE K ELEKTRICKEJ SIETI

Pred pripojením k elektrickej sieti sa ubezpečte, že má vyhovujúce napätie a frekvenciu. Pripojenie na sieť musí vyhovovať platnej národnej norme. Pred vykonávaním akýchkoľvek opravárskych alebo

údržbárskych prác na zariadení je bezpodmienečne nutné zariadenie vypnúť a zástrčku vyťahnúť zo zásuvky.

PALIVO

Nepoužívajte iné palivo ako Propán (G30) alebo bután (G31). V každom prípade používajte výhradne plyn z kategórie I₃B/P a I₃P.

PRÍPOJKY A VÝMENA PLYNOVÝCH FLIAŠ

Plynovú fľašu je nutné meniť výhradne na voľnom priestranstve, ďaleko od zdroja tepla alebo plameňa. V prípade výmeny ohybnej prípojnej hadice smiete použiť len typ podľa katalógu náhradných dielov alebo k tomuto účelu povolený typ.

Pripojte vedenie k vstupnej jednotke teplovzdušného agregátu, potom plynovú fľašu v nasledujúcom poradí zapojenia: Regulátor tlaku s bezpečnostným ventilom, potrubí. Dávajte pozor na to, že spoje majú ľavý závit a zatvárajú sa v smere proti chodu hodinových ručičiek. Skontrolujte, aby bol gumový krúžok v spojoch medzi regulátorom tlaku a fľašou, v prípade, že si to vyžaduje typ spojenia. Skontrolujte tesnosť spojenia tým, že nalejete na spoj trochu mydlovej vody. V prípade, že sa tvoria bubliny, to znamená netesnosť v spojení a únik plynu.

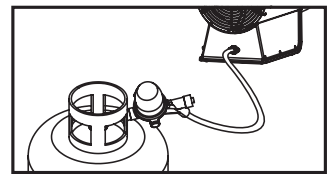
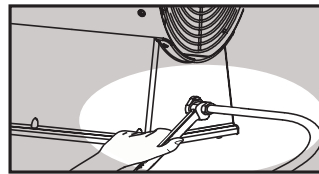

Väčšiu nezávislosť je možné dosiahnuť spojením niekoľkých plynových fľaš. Prevádzkový tlak plynu zabezpečuje regulátor, ktorý je dodávaný ako bežný diel a a odpovedá tabuľke technických špecifikácií.

Pre pripojenie plynovej fľaše smú byť použité iba nasledujúce doplnky:

- Pružná ohybná hadica pre pripojenie tekutého plynu DK6 L= 1,5 metre.
- Reduktor tlaku pre tekutý plyn s bezpečnostným ventilom.

KONTROLA ČINNOSTI HORÁKA

Po zapálení je možné skontrolovať činnosť horáka pri výstupe teplého vzduchu skontrolovaním plameňov. Plameň musí horieť úplne a rovnomerne a nesmie sa zdvíhať alebo sa nesmie odťahovať od dvojice tepelných prvkov.

ZAPALOVANIE PRE ELEKTRONICKE MODELY ... kW E

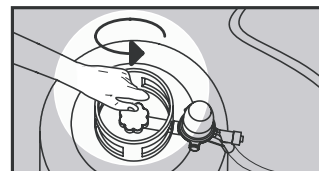

1. Otvorte plynový valec.

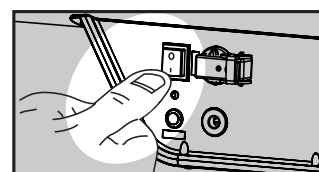

2. Otočte spinacom ventilátora do pozície I.

Ak je izbovy termostat vypnuty, senzor zacne analyzu. Po niekoľkých sekundach zacne ventilator pracovat, a ked bezpecnostny cas TS skonci, horak zacne pracovat.

Po skončení bezpečnostného času TS, ak je plamen, system bude fignovat. Ak nie je plamen, system bude v stabilnom odomknuti. Pred dalsim zapnutim ohrievaca musi byt pricina zistená a odstranena.

Na opakovne zapnutie pristroja stlacte tlacidlo reset po 1 minute.

Prakticky diagram:

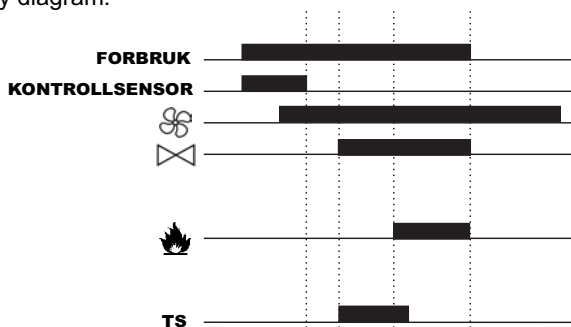

Ked senzor urci teplotu mensiu alebo rovnú 125°C, horak sa vypne a ohrievac bude v stabilnom odomknuti: hned zacne priebezna ventilacia. Na znovu zapnutie pristroja stlacte tlacidlo reset po 1 minute.

Ak je system v stabilnom odomknuti, kontrolka svieti. Stlacte tlacidlo reset po 1 minute.

Poznámka: Tepelna schopnosť moze byt upravena medzi maximalnym a minimalnym stupnom (pozri technicke udaje), to znamena otocnym regulatorom na zdrojovej doske alebo externym regulatorom.

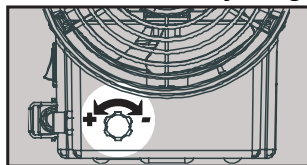

BLP 33E

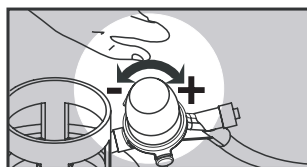

**BLP 53E
BLP 73E
BLP 103E**

ODSTAVENIE

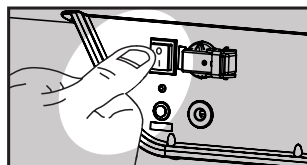

- Prepnite vypínač do polohy O

- Ventilátor ponechajte v chode aspoň jednu minútu pre schladenie

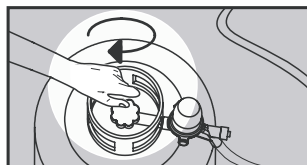

- Uzatvorte prívod plynu

POUŽITIE AGREGÁTU V PROSTREDÍ, KDE NIE SÚ TRVALE PRÍTOMNÍ ĽUDIA, ALEBO ZVIERATÁ

- Miestnosť je nutné označiť tabuľkami, kde je vyznačený zákaz trvalého zdržiavania sa v miestnostiach s týmto vykurovaním
- Teplovzdušný agregát sa smie používať len v suchom prostredí v prípade, že je k dispozícii dostatočné množstvo vzduchu
- Množstvo vzduchu je dostatočné v tom prípade, ak je k dispozícii objem vzduchu v metroch kubických v desaťnásobnom množstve voči výkonu v kW
- Cez okná a dvere je nutné zaistiť normálne vetranie

PREVÁDZKA ZARIADENIA V PROSTREDÍ, KDE JE TRVALÁ PRÍTOMNOSŤ ĽUDÍ, ALEBO ZVIERAT

- Teplovzdušný agregát sa smie používať v dobre vetraných miestnostiach v prípade, že množstvo ovzdušie znečisťujúcich látok neprekročí povolené hranice pre prostredie zdravotne nezávadné.
- Dobré vetranie je zaistené vtedy, ak objem miestnosti je najmenej 30 násobok menovitého výkonu všetkých agregátov v miestnosti s ohľadom na typ použitého vykurovacieho zariadenia v miestnosti. Cez okná, dvere, alebo otvory v stene je možné zaistiť stály prívod čistého vzduchu, keď veľkosť týchto otvorov dosahuje najmenej veľkosti 0,003 násobku výkonu všetkých agregátov v kW v miestnosti v metroch štvorcových.
- Zariadenie nie je vhodné pre trvalé vykurovanie stajní, alebo fariem.

ČISTENIE A ÚDRŽBA

- Pravidelne a pred odstavením zariadenie očistíme
- Pred akoukoľvek údržbou alebo opravou je nutné zariadenie odpojiť, vytiahnutím zásuvky zo zástrčky, z el. siete
- Uzatvorte prívod plynu
- Údržba sa obmedzí výhradne na očistenie horáka, výmenu kalibrovanej deliacej hlavy a výmenu ohybnej prívodnej hadice
- Horákovu hadicu pravidelne očistíte v prípade, že sa používa v prašnom prostredí
- V prípade, že je prevádzky teplovzdušného agregátu riadená diaľkovo, pomocou rádia, pravidelne kontrolujte opotrebenie prívodnej hadice a prívodného kábla. Ak je o ich stave akákoľvek pochybnosť, vyhľadajte bezpodmienečne pomoc servisného technika
- Po každom servisnom zásahu je nutné vykonať skúšku spôsobilosti na tesnosť na každom spoji plynových potrubí a zariadení, preskúšaním mydlovým roztokom.

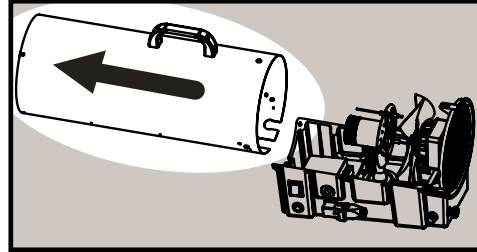
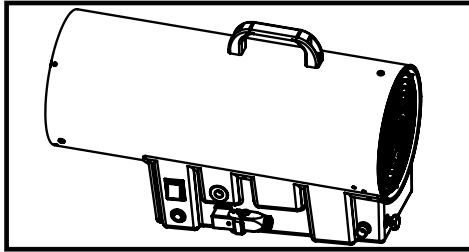
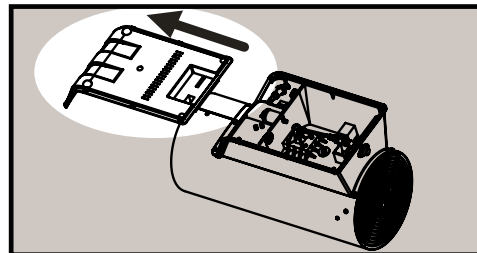
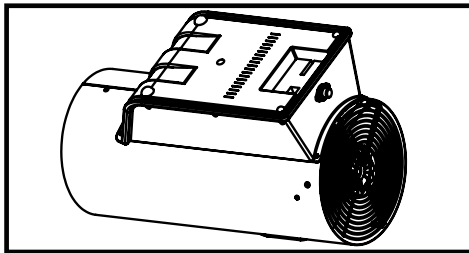
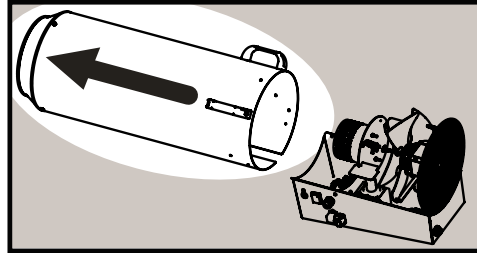
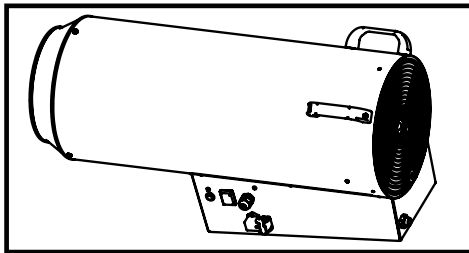
BLP 33E**BLP 53E - BLP 73E****BLP 103E****FEIL I VINTERMODUS**

Disse feilene kan ha 2 mulige virkninger:

1. Systemet blokkeres.
2. Systemet er ute av drift, men starter igjen hvis problemet løses.

#	BESKRIVELSE	VIRKNING	LED'ENS SIGNALERING
1	Luftsensoren er skadet.	Brenneren starter ikke.	LED BLINKER.
2	Flammen slukker.	Generatoren blokkeres (maskinen må nullstilles manuelt).	LED TENT.
3	Overtemperatur i brenneren.	Brenneren starter ikke (hvis problemet løses, starter brenneren igjen). Etterventilasjon helt til $T > \text{Romtemp.} + 10 \text{ }^\circ\text{C}$.	LED BLINKER.
4	Viften ble skadet før analysesyklusen startet.	Generatoren blokkeres etter 30 sekunder eller mindre.	LED TENT.
5	Viften ble skadet etter analysen av gjennomstrømningssensoren.	Generatoren blokkeres fordi sensoren har målt sikkerhetstemperaturen.	LED TENT.
6	Viften ble skadet før 1 minutt og 30 sekunder etter oppstart.	Generatoren blokkeres fordi sensoren har målt sikkerhetstemperaturen.	LED TENT.
7	Viften ble skadet etter 1 minutt og 30 sekunder etter oppstart.	Brenneren stanser, og etterventilasjonen starter.	LED TENT.

TEHNIČNI OPIS

Ta priprava za vpihavanje toplega zraka ima kurjavo na utekočinjen propan-plin. Toplotno energijo popolnoma porabi zaradi neposredne izmenjave med zrakom in produktom izgorovanja. Priprava ustreza predpisom EN 1596 standarda.

OPOMIN

- Priprava potrebuje ustrezno prezračevanje, zato se lahko uporablja samo na prostem ali v sobah, kjer je zagotovljeno neprekinjeno prezračevanje. Priprava odgovarja veljavnim nacionalnim standardom, vključno tehničkim standardom, ter požarnim in varnostnim ukrepom.
- Priprava se lahko uporablja samo za ogrevanje ali vpihavanje zraka, ob točnem ravnanju po tem navodilu.
- Življenjsko nevarno in povsem prepovedano je uporaba priprave v podprtiličju ali kletnih prostorih.
- **PREPOVEDANO JE KORISTITI ZA OGREVANJE V STANO-VANJSKIH ALI BIVALNIH PROSTORIH!**
- Ob vonju po plin mogoče je nevarno odtekanje plina. Takrat na glavni plinski požarni pipi takoj zaprite dovod plina, izključite pripravo, in izvlecite vtikač. Potem pokličite dežurno službo distributerja plina.
- Če se priprava hrani v skladišču ali se ne uporablja, poskrbite, da se fleksibilna cev ne poškoduje (da se ne upogiba, prelomi ali zvije).
- Postavite plinski cilindar na varno mesto, izza priprave. Preverite da nobeden objekt ne zapira odprtine za zrak ventilatorja.

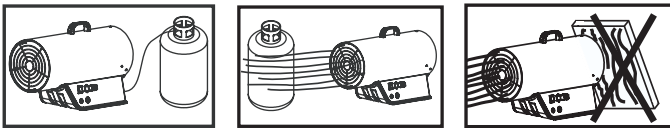

- Priključite se električnemu sistemu, ki je opremljen z zavarnostnim stikalom.
- Nikdar, iz nikakršnih razlogov ne zmanjšajte razsežnosti odprtine za zrak.
- Varnostna razdalja: 2 metra od sten in/ali predmetov.
- Mobilne kurilne priprave se lahko uporabljajo samo po ognjevdržnih tleh.
- Ne koristite kurilne priprave v sobah ali dvoranah, kjer je preveč prahu, plinske izhlapine, tečnega goriva ali vnetljive snovi (odeja, papir, drevo, gorivo, itn.).
- Kakršnokoli vzdrževanje ali notranje čiščenje lahko opravlja samo s strani proizvajalca pooblaščen osebje.
- Če priprave ne moremo zapustiti na varnem, tedaj **moramo** ga onesposobiti za delovanje (na primer zaprite ventil, in odstranite zaklepni vijak).
- Če priprava ne prižge, ali prižiganje ni ustrezno, tedaj prvič kontrolirajte, če je ventilator začepljen, in cirkulacija zraka je zadostna.
- Vsako leto enkrat pokličite strokovnjaka za opravljanje redne servisne preglede.
- Če pripravo začasno pustite v stanju, ki ni varno, poskrbite, da nikakor ne bo mogoče koristiti.
- Grelnik je prepovedano uporabljati na javnih mestih. Klasifikacija temperature: za profesionalno uporabo.

ELEKTRIČNI PRIKLJUČEK

Pred priključitvi na električno omrežje preverite da sta omrežna napetost in frekvenca ustrezni.

Priključitev na električno omrežje je treba izvesti po nacionalnemu standardu.

Pred opravljanjem kakršnegakoli vzdrževalnega ali popravilnega dela vselej izvlecite električni vodnik.

GORIVO

Gorivo: Koristite izključljivo propan-plin (G30) ali butan-plin (G31). Za vsak slučaj, koristite samo plin v kategorijah I₃B/P in I₃P.

PRIKLJUČKI IN ZAMENJAVA PLINSKEGA CILINDRA

Plinski cilindar zamenjajte na zraku, proč od toplotnih virov in odprtega ognja.

V primeru zamenjave fleksibilne cevi koristite samo v seznamu posameznih delov označen ali v ta namen dovoljen tip cevi.

Priključite vodnik k pipi kurilne priprave, in potem plinski cilindar priključite v naslednjem zaporedju: zmanjševalec pritiska (z varnostnim ventilom) in plinska cev.

Upoštevajte, da priključki imajo leve navoje, in se zapirajo nasprotno od smeri urnega kazalca. Kontrolirajte, če je gumeni prstan med zmanjševalcem pritiska in plinskim cilindrom (kolikor tip priključka to zahteva). Kontrolirajte tesnilo priključka na ta način, da z malo tekoče milnice prelijete priključek: oblikovanje mehurčkov pomeni izcejanje. Zaradi večje neodvisnosti mogoče je povezati več plinskih cilindrov.

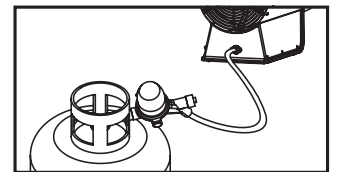
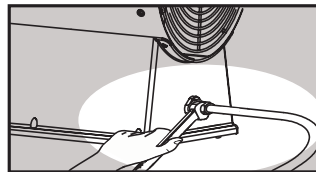

Oskrben pritisk zagotavlja regulator pritiska, kar se dostavlja kako standarden stavek, in ustreza tabeli TEHNIŠKE SPECIFIKACIJE.

K priključku plinskega cilindra se lahko dodajo samo naslednje komplementarne priprave:

- Fleksibilna cev k tekočem plinu DK6 L= 1,5 metra.
- Zmanjševalec pritiska tekočega plina (z varnostnim ventilom).

KONTROLA DELOVANJA GRELCA

Po prižiganju možno je preveriti delovanje grelca s kontrolo plamenov pri odprtini za izpuh vročega zraka. Ogenj mora goreti z enakomernimi in popolnimi plameni, ne sme se vzdigovati ali se ločiti od dvojnega termoelementa.

OKOLIŠKI TERMOSTAT

Okoliški termostat je ekstra možnost, in se lahko dobi samo z elektronskimi kurilnimi napravami.

XX

XXXXXXXXXX

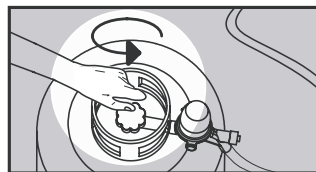

XXXXXXXXXX

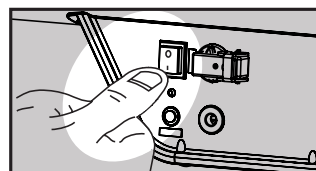

XXXXXX

XXXXXXXXXXXXXXXXXX
 XXXXXXXXXXXXXXXX
 XXXXXXXXXXXXXXXX
 XXXXXXXXXXXXXXXX
 XXXXXXXXXXXXXXXX
 XXXXXXXXXXXXXXXXXXXX

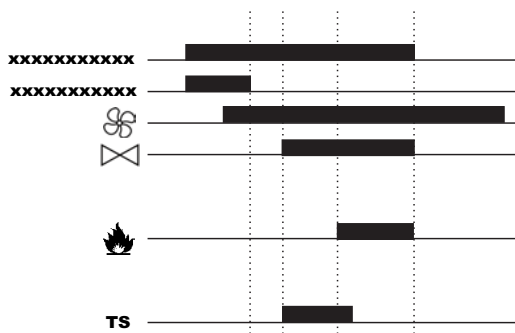

RABA PRIPRAVE V OKOLJU, KJER NI STALNO LJUDI ALI ŽIVAL

- Postaviti je treba znake, da je v tej sobi/dvorani prepovedano stalno prebivati.
- Grelec se lahko koristi le v suhih sobah, pod pogojem, da je na razpolago zadosti količina zraka za gorenje.
- Količina zraka je zadosti, če je prostornina sobe (v m³) najmanj 10-krat večja (v kW) od nominalne ogrevalne vrednosti, upoštevajoč grelec, ki se uporablja v sobi.
- Mora se zjamčiti normalna ventilacija čez vrata in okno.

RABA PRIPRAVE V OKOLJU KJER STALNO PREBIVAJO LJUDJE ALI ŽIVALI

- Grelec se lahko uporablja v sobah z dobro ventilacijo, kadar odstotek nečiste snovi v zraku ne preseže zdravju škodljivega nivoja.
- Dobra ventilacija je zjamčena, če prostornina sobe (v m³) je najmanj 30-krat večja (v kW) od nominalne ogrevalne vrednosti, upoštevajoč grelec, ki se v sobi uporablja, in kolikor je možno zjamčiti normalno ventilacijo čez vrata, okna ali drugih stalnih odprtih, čigava veličina (v m²) je najmanj 0,003-krat večja od nominalne ogrevalne vrednosti (v kW), upoštevajoč grelec, ki se v sobi uporablja.
- Priprava se ne sme koristiti za trajno gretje hlevov in farm.

ČIŠČENJE IN VZDRŽEVANJE

Pripravo čistite redno, ter pred vzetjem iz prometa.

- Pred kakršnimkoli vzdrževalnim ali popravilnim delom priprava se mora izklopiti.
- Zaprite plinski cilinder.
- Vzdrževanje se izključno nanaša na čiščenje gorilnika, ter izmenjavo kalibriranega pihala in fleksibilne cevi.
- Gorilnik čistite redno, če se uporablja na prašnem mestu.
- Če se z pripravo upravlja z radijsko navigacijo, kontrolirajte obrabljenost plinske cevi in kabla. Če dvomite o njenem stanju, pokličite Servisno službo.
- Po vsakemu servisnem pregledu preverite vsak plinski priključek posamezno z tekočo milnico.

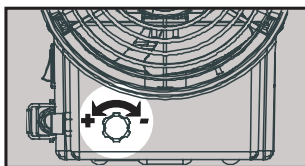

BLP 33E

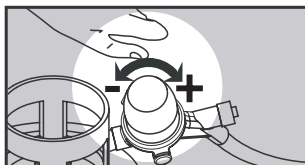

BLP 53E
BLP 73E
BLP 103E

USTAVITEV

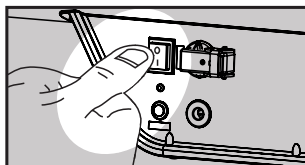

- Obrnite stikalo v 0 položaj.

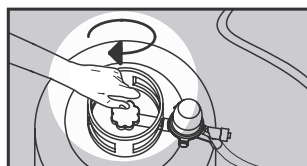

- Pustite, da ventilator hladi še eno minuto.
- Zaprite plinski cilinder.

BLP 33E

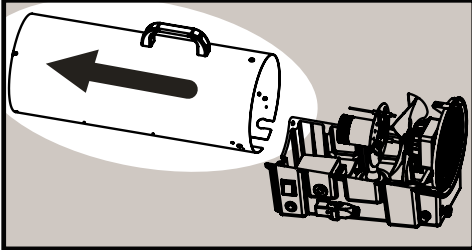
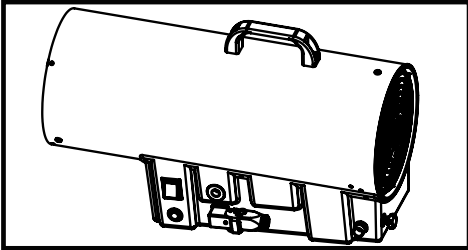

BLP 53E - BLP 73E

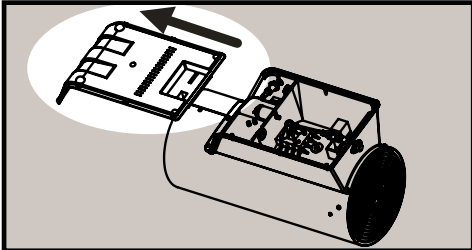
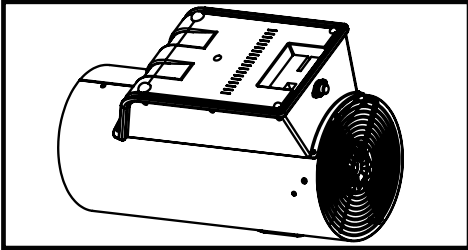

BLP 103E

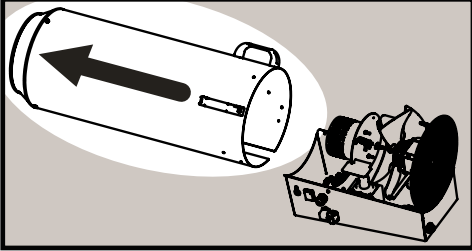
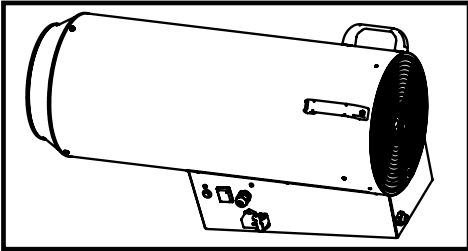

XXXXXXXXXXXXXXXXXXXX

- XXXXXXXXXXXXXXXXXXXX
 1. XX
 2. XXXXXXXXXXXXXXXX

#	x	Vx	LXXXXXXXXXXXXXXXXXXXXNG
1	LXXXXXXXXXXXXXXXXXXXX	BrXXXXXXXXXXXXXXXXXXXXXXXXXXXXX.	LEDXXXXXXXXXXXX
2	XXXXXXXXXXXXXXXXXXXX	GeXXXXXXXXXXXXXXXXXXXX	LEXXXXXX
3	OXXXXXXXXXXXXXXXXXXXX	BrXXXXXXXXXXXXXXXXXXXXXXXXXXXXX	LEDXXXXXXXXXXXX
4	ViftXXXXXXXXXXXXXXXXXXXX	GXXXXXXXXXXXX	LED XXXXXXXX
5	ViftenXXXXXXXXXXXX	XXXXXXXXXXXX	LEXXXXXX
6	ViftXXXXXXXXXXXXXXXXXXXX	GenXXXXXXXXXXXXXXXXXXXX	LED XXXXXXXX
7	ViftenXXXXXXXXXXXX	BXXXXXXXXXXXXXXXXXnen starter.	LEXXXXXX

TEHNIČKI OPIS

Ovaj uređaj za upuh toploga zraka se grije sa tekućim propan plinom. Toplotnu energiju u potpunosti iskorištava zbog neposredne izmjene između zraka i produkta sagorijevanja. Uređaj odgovara propisima EN 1596 standarda.

OPOMENA

- Uređaj potrebuje odgovarajuće provjetranje prostorije, zato se može koristiti samo napolju ili u prostorijama gdje je osigurana stalna ventilacija. Uređaj odgovara važećim nacionalnim standardima, uključujući i tehnički standard, kao i požarnim i sigurnosnim propisima.
- Uređaj se može koristiti samo za grijanje ili upuh zraka, postupajući prema ovoj uputi.
- Opasna je po život i strogo zabranjena uporaba uređaja u suterenu ili podrumu.
- **ZABRANJENO JE KORISTITI ZA GRIJANJE U STAMBENIM PROSTORIJAMA ILI BORAVIŠTIMA!**
- Ako osjećate miris plina, onda postoji opasnost da plin propušta. Tada na glavnoj slavini za plin odmah zatvorite dovod plina, isključite uređaj i izvucite utikač. Zatim pozovite dežurnu službu distributera plina.
- Ako se uređaj drži u skladištu ili se ne rabi, vodite računa o tome da se fleksibilna cijev ne povredi (da se ne iskrivi, savije ili smota).
- Plinsku bocu postavite na bezbjedno mjesto, iza uređaja. Provjerite da li je slobodan otvor za ventilaciju, da nije zatrpan nečim.
- Priključite se na električni sistem što je opremljen sigurnosnim prekidačem.

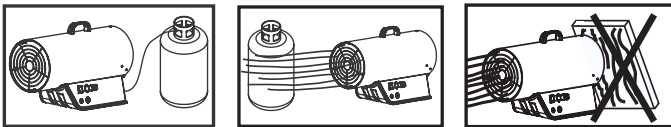

- Nikada, ni iz kakvog razloga nemojte smanjiti veličinu otvora za zrak.
- Sigurnosna udaljenost: 2 metra od zidova i/ili drugih objekata.
- Mobilni uređaji za grijanje mogu se koristiti samo na vatrootpornom tlu.
- Nemojte rabiti grijači uređaj u sobama ili dvoranama gdje ima previše prašine, plinske pare, tekućeg goriva ili zapaljive tvari (odjeće, papira, drva, goriva, itd.).
- Bilo kakav vid održavanja ili unutrašnjeg čišćenja smije vršiti samo od strane proizvođača ovlaštena stručna osoba.
- Ako uređaj ne možete ostaviti u bezbjednom stanju, onda morate ga onesposobiti za djelovanje (na primjer zatvorite ventil i odstranite zavrtanj).
- Ako se uređaj ne upali ili paljenje nije zadovoljavajuće, onda prvo provjerite da ventilator nije začepljen, i cirkulacija zraka je zadovoljavajuća.
- Svake godine jedanput pozovite stručnjaka na opravlanje redovnog servisnog pregleda.
- Ako uređaj privremeno ostavljate u ne bezbjednom stanju, onda vodite računa o tome da se nikako ne bi mogao koristiti.
- Zabranjena uporaba grijača na javnim mjestima.
Temperaturna klasifikacija: za profesionalnu uporabu.

GORIVO

Gorivo: Rabite isključivo propan (G30) ili butan plin (G31). Za svaki slučaj, koristite samo plin tipa I₃B/P i I₃P.

ELEKTRIČNI PRIKLJUČAK

Pred priključivanjem na električnu mrežu provjerite da su električni napon i frekvencija odgovarajući.

Priključenje na električnu mrežu treba izvršiti prema nacionalnom standardu.

Pred opravljanjem bilo kakvog održavanja ili popravka uvijek izvucite električni vodnik.

PRIKLJUČCI I PROMJENA PLINSKE BOCE

Plinsku bocu zamjenjujete na zraku, podalje od toplotnih izvora i otvorene vatre.

U primjeru zamjene fleksibilne cijevi rabite samo u spisku sastavnih dijelova označenu ili u tu svrhu dozvoljenu vrstu cijevi.

Vodnik priključite slavini za plin grijaćeg uređaja, a zatim plinsku bocu priključite u sljedećem redoslijedu: regulator pritiska (sa sigurnosnim ventilom), plinska cijev.

Uzmite u obzir da priključci imaju lijeve navoje i zatvaraju se suprotno od smjera satne kazaljke. Provjerite da li se gumeni prsten nalazi između regulatora pritiska i plinske boce (ukoliko vrsta priključka to zahtjeva). Provjerite nepropusnost priključka na taj način, što sa malo tečne sapunice prelijete priključak: stvaranje mjehurića znači iscjedivanje plina. U cilju veće slobode moguće je povezati više plinskih boca.

Opskrbni tlak obezbjeđuje regulator pritiska što se dostavlja kako standardna stavka i odgovara tabeli TEHNIČKE SPECIFIKACIJE.

Priključku plinske boce se smiju dodati samo sljedeće

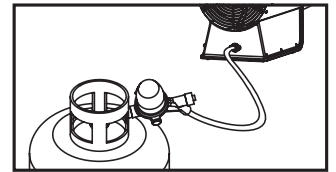
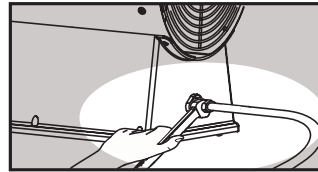

komplementarne sprave:

- Fleksibilna cijev za tekući plin DK6 L=metra.
- Regulator pritiska tekućeg plina (sa sigurnosnim ventilom).

KONTROLA DJELOVANJA GRIJAČA

Poslije paljenja djelovanje grijača se može provjeriti kontrolom plamena kod otvora za ispuh vrućeg zraka. Vatra treba da gori sa jednakomjernim i punim plamenovima, bez podizanja ili odvajanja od duple elektrode.

NAČIN PALJENJA ELEKTRONIČKIH MODELA GRIJAČA ... kW E

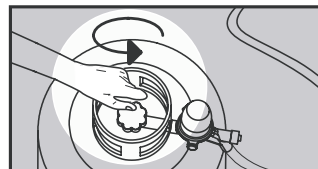

1. Otvorite plinski cilindar.

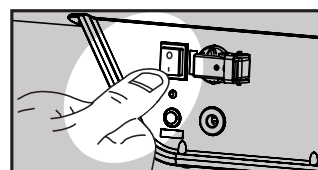

2. Uključite prekidač ventilatora u poziciju broj I.

Ako je sobni termostat isključen, senzor grijača počinje provjeru. Nakon nekoliko sekundi ventilator započinje s radom, i kada je sigurnosna provjera završena, grijač se pali. Na kraju sigurnosne provjere, ako se pojavi plamen, sistem će biti u pravilnom načinu rada. Ako se ne pojavi plamen, sistem će se zbog sigurnosti preventivno zaključati. Prije ponovnog uključivanja grijača, uzrok se mora identificirati i ukloniti. Da bi ponovo uključili grijač, pritisnite „reset“ gumb nakon 1 minute. Funkcijski dijagram:

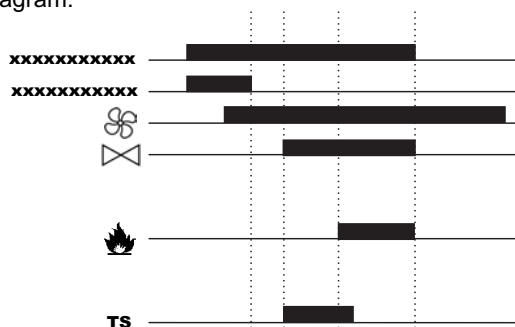

Kada senzor provjeri temperaturu ≥ 125 °C, grijač se gasi i uređaj se zbog sigurnosti preventivno zaključava. U tom trenutku se odmah uključuje ventilator. Da bi ponovo uključili grijač, pritisnite „reset“ gumb nakon 1 minute. Ako je sistem zaključan, upaliti će se signalna lampica. Pritisnite „reset“ gumb nakon 1 minute.

Termalna snaga se može podesiti između maksimalne i minimalne jačine (vidi tehničke karakteristike), preko regulatora koji se nalazi na kućištu grijača ili preko vanjskog regulatora.

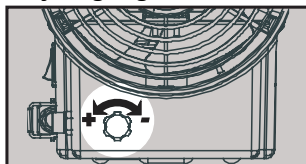

BLP 33E

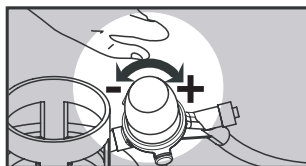

**BLP 53E
BLP 73E
BLP 103E**

ZAUSTAVLJANJE

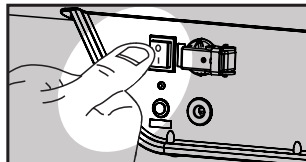

- Okrenite prekidač u 0 položaj.

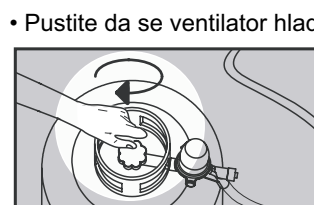

- Pustite da se ventilator hladi još jedan minut.

- Zatvorite plinsku bocu.

UPORABA UREĐAJA U PROSTORIJI GDJE NE BORAVE STALNO LJUDI ILI ŽIVOTINJE

- Potrebno je postaviti oznake da je u toj sobi/prostoriji zabranjen stalan boravak.
- Grijač se može koristiti samo u suhim prostorijama, pod uvjetom da ima dovoljno zraka za gorenje.
- Količina zraka je dovoljna ukoliko je zapremnina prostorije (u m³) najmanje 10 puta veća (u kW) od nominalne grijaće vrijednosti, uzevši u obzir i grijač koji se u prostoriji koristi.
- Mora se zajamčiti normalna ventilacija kroz vrata i prozore.

UPORABA UREĐAJA U PROSTORIJI GDJE STALNO BORAVE LJUDI ILI ŽIVOTINJE

- Grijač se može koristiti u sobama sa dobrom ventilacijom, kada procent nečiste tvari u zraku ne prevazilazi po zdravlju štetan nivo.
- Dobra ventilacija je zajamčena ako zapremnina prostorije (u m³) je najmanje 30 puta veća (u kW) od nominalne grijaće vrijednosti, uzevši u obzir i grijač koji se u prostoriji koristi, i ukoliko se može zajamčiti normalna ventilacija kroz vrata, prozore ili druge stalne otvore čija veličina (u m²) je najmanje 0,003 puta veća od nominalne grijaće vrijednosti (u kW), uzevši u obzir i grijač koji se u prostoriji koristi.
- Uređaj se ne smije rabiti za trajno grijanje staja i farmi.

ČIŠĆENJE I ODRŽAVANJE

Uređaj čistite redovno, i očistite ga i prije isključenja iz pogona.

- Pred bilo kakvim održavanjem ili popravkom uređaj morate isključiti.
- Zatvorite plinsku bocu.
- Održavanje se isključivo odnosi na čišćenje gorača, i promjenu kalibriranog puhalo ili fleksibilne cijevi.
- Gorač čistite redovno ako se koristi na prašnjavom mjestu.
- Ako se s uređajem upravlja pomoću radijske navigacije, provjerite pohabanoost plinske cijevi i kabla. Ako se doumite o njihovom stanju, pozovite Servisnu službu.
- Poslije svakog servisnog pregleda provjerite sa tečnom sapunicom svaki priključak plina pojedinačno.

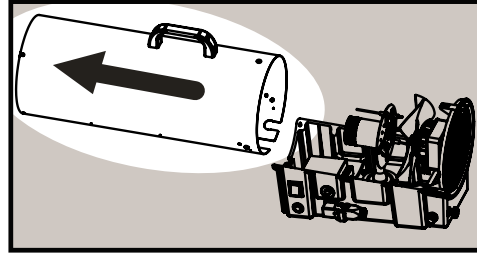
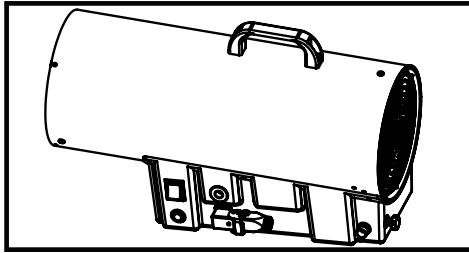
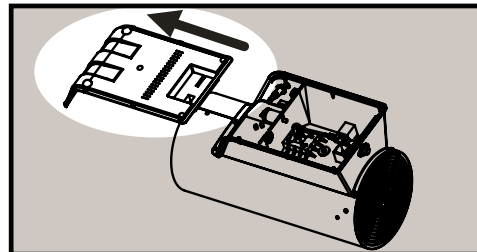
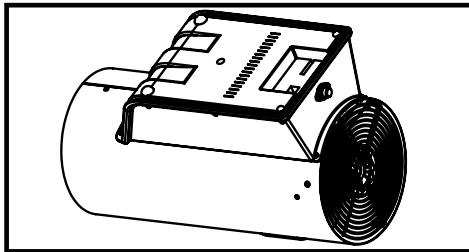
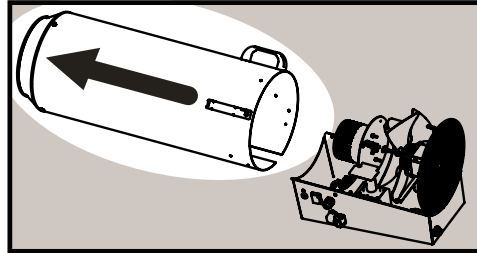
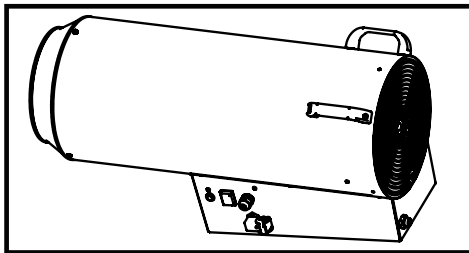
BLP 33E**BLP 53E - BLP 73E****BLP 103E****POJAVLJIVANJE ANOMALIJA U RADU U ZIMSKOM PERIODU (ELEKTRONIČKI MODELI)**

Anomalije se mogu pojaviti u 2 oblika:

1 Sistem dolazi u stanje preventivnog zaključavanja;

2 Sistem postaje neaktivan, ali nakon restartanja nastavlja pravilno rad ako se anomalija ukloni;

#	OPIS ZNAČENJA	ZNAČENJA	CRVENE SIGNALNE LAMPICE
1	Senzor protoka zraka oštećen	Grijač nije aktivan	LAGANO BLJESKANJE LAMPICE
2	Gubitak plamena	Preventivno zaključavanje (manualni zahtjev potreban)	LAMPICA UKLJUČENA
3	Pregrijavanje grijača	Grijač neaktivan (ako se anomalija ukloni, grijač restarta sa radom). Rad ventilatora sve dok $T > T_{amb} + 10^{\circ}\text{C}$	LAGANO BLJESKANJE LAMPICE
4	Ventilator oštećen prije pokretanja rada	Preventivno zaključavanje nakon 30 sec ili manje	LAMPICA UKLJUČENA
5	Ventilator oštećen nakon provjere senzora protoka zraka	Preventivno zaključavanje za pravilnu temperaturu termostata	LAMPICA UKLJUČENA
6	Ventilator oštećen 1 min i 30 sec prije pozicije pokretanja	Preventivno zaključavanje za pravilnu temperaturu termostata	LAMPICA UKLJUČENA
7	Ventilator oštećen 1 min i 30 sec nakon pokretanja	Grijač ne radi a uključuje se post-ventilacija	LAMPICA UKLJUČENA

MODELLO - MODEL - MODELL - MODELO - MODELE - MODELLE - MALLI	BLP 33 kW E	BLP 53 kW E	BLP 73 kW E
Alimentazione elettrica - Power supply - Stromanschluß - Alimentación eléctrica - Alimentation électrique - Netvoeding - Alimentação elétrica - Elektriske Krav - Netttilslutning - Virransaanti - Strømtilførsel	220/240 V - 50 Hz 110/240 V - 50 Hz*		
Consumo max - Max. flow - Max. Brennstoffverbrauch - Consumo máx. - Consommation Max. - Max. Stroom - Consumo Máx. - Maks. Brændstofforbrug - Max. Kapacitet - Maksimiteho - Maksimal effekt (G31)	2,14 kg/h	3,29 kg/h	4,95 kg/h
consumo max - Max. flow - Max. Brennstoffverbrauch - Consumo máx. - Consommation Max. - Max. Stroom - Consumo Máx. - Maks. Brændstofforbrug - Max. Kapacitet - Maksimiteho - Maksimal effekt (G30)	2,4 kg/h	3,78 kg/h	5,02 kg/h
Tipo di gas - Gas type / Cat. - Brennstoff - Tipo de gas - Typo de gaz - Gastype / Cat. - Tipo de gás - Brændstof - Gastyp/Kat. - Kaasun tyyppi/Cat. - Gasstype/Cat.	I ₃ P - I ₃ B/P		
Potenza termica max - Max. power - Max. Wärmeleistung - Potencia térmica máx. - Puissance thermique max. - Max. Vermogen - Potência térmica máx - Maks. Termisk Effekt - Värmestyrka, max - Enimmäislämpöteho - Maksimal varmeeffekt (G31)	30 kW	46 kW	69 kW
Potenza termica min - Min. power - Min. Wärmeleistung - Potencia térmica mín. - Puissance thermique min. - Min. Vermogen - Potência Térmica mín. - Min. Termisk Effekt - Värmestyrka, min. - Vähimmäislämpöteho - Minimal varmeeffekt (G31)	16 kW	31 kW	39 kW
Potenza termica max - Max. power - Max. Wärmeleistung - Potencia térmica máx. - Puissance thermique max. - Max. Vermogen - Potência térmica máx - Maks. Termisk Effekt - Värmestyrka, max - Enimmäislämpöteho - Maksimal varmeeffekt (G30)	33 kW	52 kW	69 kW
Potenza termica min - Max. power - Min. Wärmeleistung - Potencia térmica mín. - Puissance thermique min. - Min. Vermogen - Potência Térmica mín. - Min. Termisk Effekt - Värmestyrka, min. - Vähimmäislämpöteho - Minimal varmeeffekt (G30)	16 kW	31 kW	39 kW
Potenza elettrica assorbita - Absorbed electrical power - Anschlußwert - Potencia eléctrica abs. - Absorbed electrical power - Stroomverbruik - Potência elétrica abs. - Absorberet Strøm - Strömkrav - Saatü sähköenergia - Forbruk av elektrisk energi	80 W	103 W	188 W
Pressione alimentazione - Gas pressure - Betriebsdruck - Presión alimentación - Gas pressure - Gasdruk - Pressão de alimentação - Operating Pressure - Gastryck - Kaasun paine - Gasstrykk	1,5 bar	1,5 bar	1,5 bar

*= dual voltage version

MODELLO - MODEL - MODELL - MODELO - MODELE - MODELLE - MALLI	BLP 103 kW E
Alimentazione elettrica - Power supply - Stromanschluß - Alimentación eléctrica - Alimentation électrique - Netvoeding - Alimentação elétrica - Elektriske Krav - Nettilslutning - Virransaanti - Strømtilførsel	220-240 V / 50 Hz
Consumo nominale - Nom. consumption - Nennbrennstoffverbrauch - Consumo nominal - Consommation nom. - nominaal eigen verbruik - Consumo nom. - Matningsstorhetens märkeffekt - Syöttöpiirin mitoitustaakka (G30)	5,87 kg/h
Consumo nominale - Nom. consumption - Nennbrennstoffverbrauch - Consumo nominal - Consommation nom. - nominaal eigen verbruik - Consumo nom. - Matningsstorhetens märkeffekt - Syöttöpiirin mitoitustaakka (G31)	6,30 kg/h
Tipo di gas - Gas type / Cat. - Brennstoff - Tipo de gas - Typo de gaz - Gastype / Cat. - Tipo de gás - Brændstof - Gastyp/Kat. - Kaasun tyyppi/Cat. - Gasstyp/Cat.	I ₃ P - I ₃ B/P
Potenza termica nominale - Rated power - Feuerungsärmeleistung - Potencia térmica nominal - Puissance thermique nominale - nominaal thermisch vermogen - Potencia térmica nominal - Installerad tillförd effekt - Lämpöteho (G31)	82 KW
Potenza termica nominale - Rated power - Feuerungsärmeleistung - Potencia térmica nominal - Puissance thermique nominale - nominaal thermisch vermogen - Potencia térmica nominal - Installerad tillförd effekt - Lämpöteho (G30)	88 KW
Potenza termica max - Max. power - Max. Wärmeleistung - Potencia térmica máx. - Puissance thermique max. - Max. Vermogen - Potência térmica máx - Maks. Termisk Effekt - Värmestyrka, max - Enimmäislämpöteho - Maksimal varmeeffekt (G31)	86 KW
Potenza termica min - Min. power - Min. Wärmeleistung - Potencia térmica mín. - Puissance thermique min. - Min. Vermogen - Potência Térmica mín. - Min. Termisk Effekt - Värmestyrka, min. - Vähimmäislämpöteho - Minimal varmeeffekt (G31)	53 KW
Potenza termica max - Max. power - Max. Wärmeleistung - Potencia térmica máx. - Puissance thermique max. - Max. Vermogen - Potência térmica máx - Maks. Termisk Effekt - Värmestyrka, max - Enimmäislämpöteho - Maksimal varmeeffekt (G30)	92 KW
Potenza termica min - Max. power - Min. Wärmeleistung - Potencia térmica mín. - Puissance thermique min. - Min. Vermogen - Potência Térmica mín. - Min. Termisk Effekt - Värmestyrka, min. - Vähimmäislämpöteho - Minimal varmeeffekt (G30)	57 KW
Potenza elettrica assorbita - Absorbed electrical power - Anschlußwert - Potencia eléctrica abs. - Absorbed electrical power - Stroomverbruik - Potência eléctrica abs. - Absorberet Strøm - Strömkrav - Saatu sähköenergia - Forbruk av elektrisk energi	0,22 KW 1,00 A
Pressione alimentazione - Gas pressure - Betriebsdruck - Presión alimentación - Gas pressure - Gasdruk - Pressão de alimentação - Operating Pressure - Gastryck - Kaasun paine - Gasstrykk	0,5 ÷ 2,0 Bar

**IMPIANTO ELETTRICO / ELECTRICAL DIAGRAM / ELEKTRO SKEME / DIAGRAMA ELÉCTRICO
 DIAGRAMME ÉLECTRIQUE / ELEKTRISCHE DIAGRAM / DIAGRAMA ELÉTRICO
 ELEKTRISKE TILSLUTNINGS TEGNING / KOPPLINGSSCHEMA / SÄHKÖISTEN KYTKENTIEN KAAVIO
 DIAGRAM AV ELEKTRONISKE TILKOPLINGER**

BLP 33/53/73/103 kW E

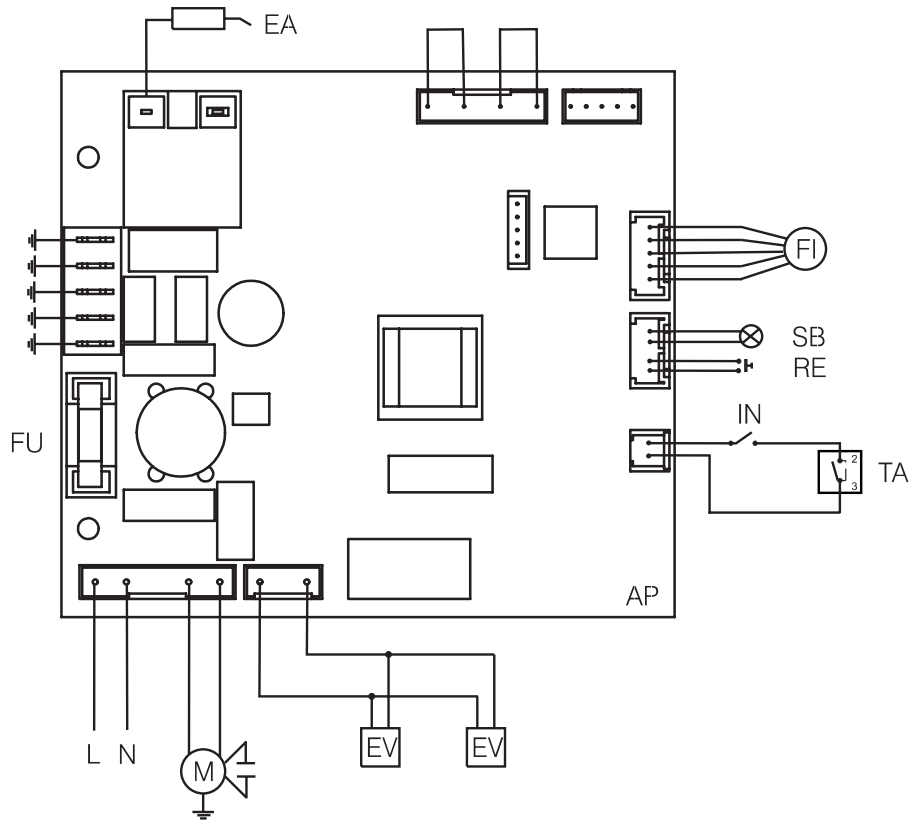

TA=Termostato ambiente / Ambient Thermostat / Raumthermostat / Termostato ambiente / Thermostat d'Ambiance / Omgevingsthermostaat / Termostato Ambiente / Rumtermostat / Rumstermostat / Ympäröivän ilman termostaatti / Romtermostat.

RE=Reset / Switch Reset / Schalter Reset / Interruptor reset / Interrupteur Reset / Schakelaar / Interruptor Reset / Bryter Rese / Strömbrytare / Kontakt / Kytkin Reset.

M=Motore elettrico / Ventilation Motor / Lüftungsmotor / Motor de ventilación / Moteur Ventilation / Ventilatormotor / Motor / Ventilationsmoto / Fläktmotor / Kondensattori / Viftmotor.

EA=Elettrodo di accensione / Electrode / Elektrode / Electrodo de encendido / Electrode / Elektrode / Electrodo ignação / Elektrode / Elektrod / Elektrodi / Elektrode.

EV=Elettrovalvola / Electro Valve / Elektroventil / Electroválvula / Electrovanne / Elektrische klep / Electrovalvula / Elektroventil / Elektroventil / Sähköventtiili / Magnetventil.

AP=Apparecchiatura elettronica / Equipment Electronic / Ausrüstung Elektronisch / Conjunto de control de encendido / Matériel de Électronique / Materiaal van Elektronika / Equipamento do eletrônico / Elektroniske pc plade til gas / Elektronisk Utrustning / Sähköinen pc-levy kaasulle / Elektrisk pc-skive for gas.

IN=Interruttore-Riarmo/Switch-Reset/Schalter-Entrigelungs/Interruptor-Restablecimiento/Interrupteur-Rearmement/Schakelaar/Kontakt/Katkaisija/Bryter/Brytarkontakt/Wyłącznik/Переключатель/Spinaã/Megszakító

FU=Fusibile/Fuse/Schmelzsicherung/Fusible/Zekering/Fusivel/Sikring/Sulake/Sikring/Säkring/Bezpiecznik topikowy/Предохранитель/Ταβνά ποjistka/Olvadóbiztosíték

TS=termostato di sicurezza/Safety therm./Sicherheitsthermostat/Term. de seguridad/Thermostat de sécurité/Veiligheidsthermostaat/Term. de segurança/Sikkerheds term./Varoermostaatti/Sikkerhetsterm./Säkerhetsterm. Termostat bezpečnostwa/Предохранительный термостат/Bezpečnostní term./Biztonsági termosztát

SB= Spia luminosa / Led / Leuchtdiode / Diodo emisor de leez / Diode è lectroluminescente / Valodiodi

FI=Sensore di controllo / Sensor control / Sensor de contrôle / Sensor die analyse / Sensor

**IMPIANTO GAS / GAS DIAGRAM / GASDIAGRAM / DIAGRAMA GAS / GAZ DE DIAGRAMME / GAS
VAN DIAGRAM / DIAGRAMA DO GÁS / GAS DIAGRAM / GASDIAGRAM / KAASUKAAVIO /
GASDIAGRAM**

BLP 33 kW E

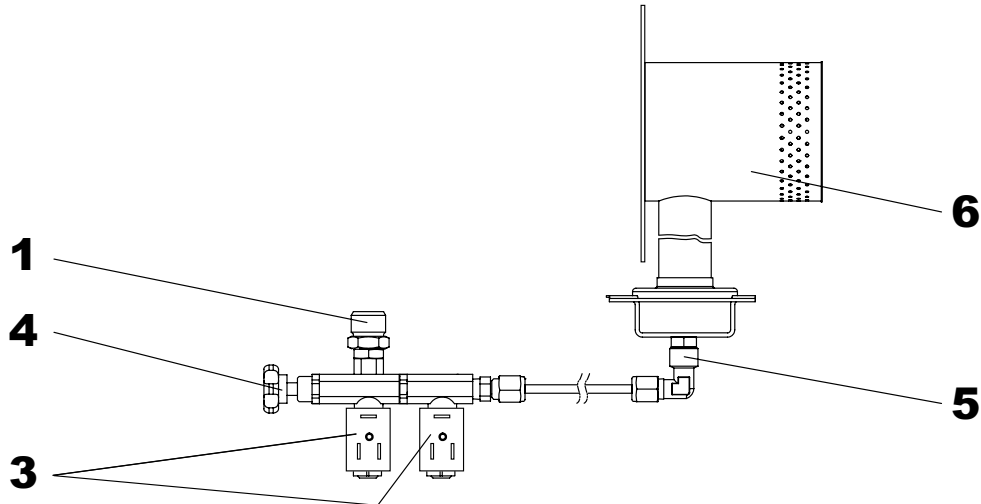

BLP 53/73/103 kW E

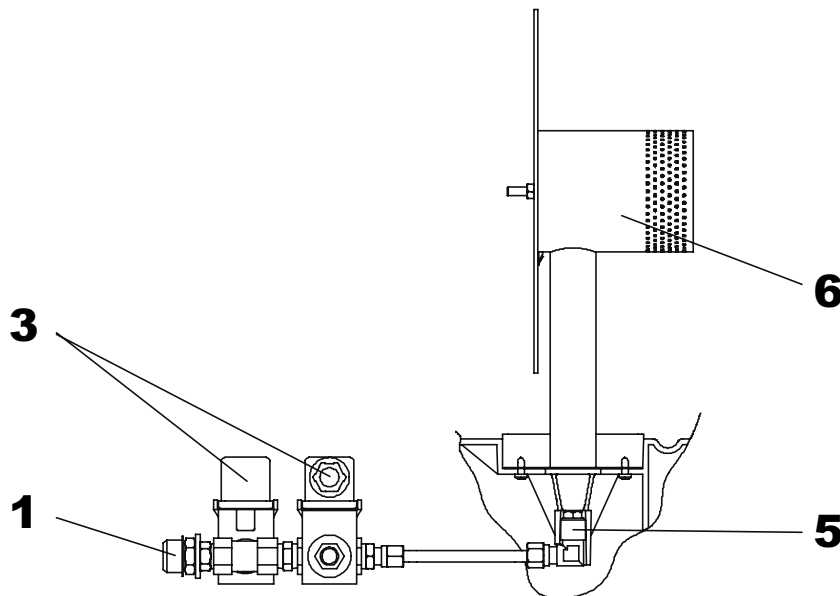

1- Raccordo entrata gas / Gas inlet / Gasanschlussnippel / Inyector de la entrada del gas / Douille d'entree du gaz / Aansluiting Gastoevoer / Entrada de gás / Stik t.GAstførsel / Gasinloppsuttag / Kaasun Sisääntulo / Hylse for gassntak

2- Valvola gas / Safety gas valve / Gasventil / Válvula de gas / Soupape de gaz / Gasklep / Válvula gás / Gasventil / Gasventil / Kaasuventtiili / Gasskran

3- Elettrovalvola / Electrovalve / Magnetventil / Electroválvula / Electrovanne / Elektrische klep / Eletroválvula / Elektroventil / Elektroventil / Sähköventtiili / Magnetventil

4- Rubinetto gas / Gas inlet / Gashahn / Cierre del gas / Robinet / Gaskraan / Torneira do gás / Gastap / Gaskran / Kaasuhana / Gaskran

5- Ugello gas / Gas nozzle / Gasduse / Inyector de gas / Brûleur de gaz / Injecteur van gassen / Tubo gás / Gasdyse / Gasmunstycke / Kaasusuutin / Gassdyse

6- Bruciatore / Burner / Brenner / Hornilla / Brûleur de gaz / Brander van gassen / Queimador / Gasbrænder / Gasbrännare / Kaasupoltin / Gassbrenner

EC CONFORMITY DECLARATION
DÉCLARATION DE CONFORMITÉ À LA CE
EU-ÜBEREINSTIMMUNGSERKLÄRUNG
CONFORMITEITSVERKLARINGVOOR DE EU
DICHIARAZIONE DI CONFORMITÀ
DECLARACION DE CONFORMIDAD CON LA CE
FÖRSÄKRAN OM ÖVERENSSTÄMMELSE
EU:N VAATIMUSTENMUKAISUUSVAKUUTUS
EU OVERENSSTEMMELSESERKLÆRING
EU-SAMSVAR
DEKLARACJA ZGODNOCI Z ZALECENIAM I WSPÓLNOTY EUROPEJSKIEJ
ЗАЯВЛЕНИЕ О СООТВЕТСТВИИ ТРЕБОВАНИЯМ СТАНДАРТОВ ЕС
EC MEGFELELŐSÉGI NYILATKOZAT
PROHLÁŠENÍ O DODRŽENÍ NAŘÍZENÍ EC
EC ATITIKTIES DEKLARACIJA
EL VASTAVUSAVALDUS
EC ATBILSTĪBAS DEKLARĀCIJA
ΔΗΛΩΣΗ ΣΥΜΜΟΡΦΩΣΗΣ ΕΚ
AT UYGUNLUK BEYANI
VYHLÁŠENIE ZHODY S ODPORÚČANIAM I EURÓPSKEHO SPOLOČENSTVA
DECLARAȚIA DE CONFORMITATE CU RECOMANDĂRILE COMUNITĂȚII EUROPENE
ДЕКЛАРАЦИЯ ЗА СЪОТВЕТСТВИЕ НА ЕВРОПЕЙСКАТА ОБЩНОСТ
DEKLARACIJA USKLAĐENOSTI S PREPORUKAMA EUROPSKE UNIJE

DESA ITALIA s.r.l. Via Tione, 12 - 37010 - Pastrengo (VR) ITALY

Kerosene Portable Forced Air Heaters / Appareils de chauffage individuels à air forcé au kérosène
 Tragbare Hochdruck-Heizluftturbinen / Draagbare heteluchtkanonnen op petroleum
 Generatori d'aria calda a riscaldamento diretto / Calentadores portátiles de keroseno con aire forzado
 Portabel fotogendreven värmefläkt med forcerat luftflöde / Kerosiinia polttava kannettava kuumailmapuhallin
 Petroleumsvarmekanon / Transportable, parafindrevne varmeapparater med vifte
 Przenośne wentylatorowe naftowe ogrzewacze powietrza / Керосиновые портативные воздухонагреватели с системой наддува /
 Petróleumtűzelésű hordozható gépi légfűtő berendezés / Přenosné ohřivače s nucenám oběhem vzduchu
 Kilnojamojo oro šildytuvo su tiesioginiu kuro padavimu / Teisaldatav otseküttega õhusoojendi
 Gaisa sildītāja ar šūidrā kurināmā degļi / Φορητές Θερμάστρες Κηροζίνης Εξαναγκασμένης ροής αέρα / Kerosen Yakıtlı Portatif
 Basınçlı Hava Isıtıcıları / Prenosné teplovzdušné naftové ohrievače vzduchu / Încălzitoare de aer portabile cu ventilator / Преносими
 вентилаторни въздушни отоплители на нафта / Prijenosni ventilatorski naftni zračni grijači

BLP 33 kW E
BLP 53 kW E
BLP 73 kW E
BLP 103 kW E

It is declared that these models conform to: - Ces modèles ont été déclarés conformes à:
 Hiermit wird bescheinigt, daß diese Modelle in Übereinstimmung: - Hierbij wordt verklaard dat deze modellen:
 Si dichiara che questi generatori sono conformi: - Se declara por este medio que estos modelos:
 Ovanstående modeller överensstämmer: - Näiden mallien todistetaan täten noudattavan:
 Det attesteres herved, at anførte modeller er i overensstemmelse: - Det erklæres at disse modellene er i samsvar:
 Oświadcza się, że niniejsze modele zgodne są z zarządzeniem: - Настоящим мы заявляем, что эти нагреватели отвечают
 требованиям стандартов на оборудование: - Kijelentjük, hogy fenti modellek megfelelnek
 Prohlašujeme, že tyto modely odpovídají Nařízení pro stroje: - Vastab järgmistele el direktiividele ja standarditele:
 Atbilst sekojošu es standartu un direktīvu prasībām: - Δηλώνεται ότι αυτά τα μοντέλα είναι σε συμμόρφωση με την οδηγία περί
 Μηχανημάτων: - İşbu modellerin: - Potvrđujemo, že tieto modely sú zhodné s nariadením: - Declară că modelele sunt produse
 conform hotărârii: - Декларира, че горепосочените модели съответстват Директивата за: - Očituje se da su spomenuti modeli
 skladni sa uredbom:

90/396 EEC, 2004/108 EEC, 2006/95 EEC

EN 1596, EN 55014-1-2-2A/1, EN 61000-3-2, EN 61000-3-3, EN 50366, EN 60335-1, EN 60335-2-102

IT - GARANZIA LIMITATA E SERVIZIO ASSISTENZA SERVICE

CONSERVARE LA PRESENTE GARANZIA LIMITATA

Durante il periodo di dodici (12) mesi a partire dalla data di acquisto di questo prodotto, DESA Italia garantisce che l'apparecchio come ogni sua parte non presentano difetti dovuti alla fabbricazione o ai materiali utilizzati, sempre che lo stesso sia stato usato seguendo le istruzioni di funzionamento e mantenimento indicate sul manuale. La presente garanzia si estende unicamente al compratore originale dell'apparecchio il quale dovrà presentare la fattura di acquisto. La presente garanzia include solo il costo delle parti necessarie per restituire l'apparecchio nel suo stato normale di funzionamento. Restano pertanto esclusi i costi relativi ai trasporti o altro materiale associato con le parti coperte dalla presente garanzia.

Sono escluse dalla copertura di garanzia le avarie prodotte da errato uso, manipolazioni negligenza, manutenzione insufficiente, alterazioni modificazioni, normale usura del prodotto, così anche per l'uso di combustibile non conforme, riparazioni con ricambi inadeguati o per riparazioni fatte da personale differente dal distributore o dal servizio tecnico autorizzato. La normale manutenzione è a carico del proprietario. DESA Italia non garantisce né si fa carico diretto od indiretto di nessuna altra garanzia inclusa quella di carattere commerciale o per l'appropriazione per una particolare utilizzazione.

In nessun caso DESA Italia Sarà responsabile per i danni diretti, indiretti, accidentali o conseguenti derivanti dall'uso del generatore. DESA Italia si riserva il diritto di modificare in qualsiasi momento e senza preavviso la presente garanzia.

L'unica garanzia valida è la presente scrittura DESA Italia non assume nessuna garanzia espressa o implicita.

GB - WARRANTY AND REPAIR SERVICE

KEEP THIS WARRANTY LIMITED WARRANTY

DESA Italia warrants this product and any parts thereof, to be free from defects in materials and workmanship for twelve (12) months from the date of first purchase when operated and maintained in accordance with instructions. This warranty is extended only to the original retail purchaser, when proof of purchase is provided. This warranty covers only the cost of parts required to restore the product to proper operating condition. Transportation and incidental costs associated with warranty parts are not reimbursable under this warranty.

This warranty does not cover defects resulting from misuse, abuse, negligence, accidents, lack of proper maintenance, normal wear, alteration, modification, tampering, contaminated fuels, repair using improper parts, or repair by anyone other than an authorized dealer or service center. Routine maintenance is the responsibility of the owner.

This express warranty is given in lieu of any other warranty either expressed or implied, including warranties of merchantability and fitness for a particular purpose.

DESA Italia assumes no responsibility for indirect, incidental or consequential damages.

We reserve the right to amend these specifications at any time without notice. The only warranty applicable is our standard written warranty. We make no other warranty, expressed or implied.

DE - GARANTIE UND REPARATURDIENST

DIESE GARANTIE IST AUFZUBEWAHREN BEGRENZTE GARANTIE

DESA Italia gewährleistet, daß das Produkt und seine Bestandteile frei von Material- und Fertigungsmängeln sind, und zwar für einen Zeitraum von 12 Monaten ab dem Datum des ersten Kaufs, unter der Voraussetzung, das es in Übereinstimmung mit den Anweisungen betrieben und gewartet wird. Die vorliegende Garantie kann nur vom ursprünglichen Käufer im Einzelhandel in Anspruch genommen werden, wenn der Kaufnachweis geführt wird. Die vorliegende Garantie erstreckt sich allein auf die Kosten der Teile, die dazu erfordert sind, das Produkt wieder in einen ordnungsgemäßen Betriebszustand zu versetzen. Transport- und Nebenkosten im Zusammenhang mit Garantieteilen werden unter der vorliegenden Garantie nicht erstattet.

Diese Garantie erstreckt sich nicht auf Defekte, die sich aus falscher Anwendung, Mißbrauch, Nachlässigkeit, Unfall, Mangel an ordnungsgemäßer Wartung, normaler Abnutzung, Veränderung, Abänderung, Hantieren, verschmutzten Brennstoffen, Instandsetzung mit unpassenden Teilen oder Reparaturen durch andere als anerkannten Fachhändlern oder Servicecenter ergeben. Die Verantwortung für die Routinewartung obliegt dem Besitzer.

Diese ausdrückliche Gewährleistung erfolgt statt jeder sonstigen ausdrücklichen oder impliziten Garantie, einschließlich der Garantien in bezug auf Absatzfähigkeit und Eignung für einen bestimmten Zweck. DESA Italia übernimmt keine Verantwortung für mittelbare, Neben- oder Folgeschäden. Wir behalten uns das Recht vor, die vorliegenden technischen Daten jederzeit und ohne Ankündigung zu ändern. Die einzige geltende Garantie ist unsere standardmäßige Garantie in schriftlicher Form. Wir übernehmen keinerlei weitergehende ausdrückliche oder implizite Garantie.

ES - GARANTÍA LIMITADA Y SERVICIO DE REPARACIÓN

CONSERVE LA PRESENTE GARANTÍA LIMITADA

Durante el plazo de doce (12) meses a partir de la fecha de compra de este producto, DESA Italia garantiza que el mismo así como cualquiera de sus partes no presentan defecto alguno debido a causas de fabricación o de los materiales utilizados, siempre que el aparato se use según las instrucciones de funcionamiento y mantenimiento indicadas en el manual. La presente garantía se extiende únicamente al comprador original del aparato, el cual deberá presentar la factura de compra del producto. La presente garantía incluye sólo el coste de las partes necesarias para devolver el aparato a su estado normal de funcionamiento. Quedan excluidos los gastos de transporte y otros asociados con las partes cubiertas en la presente garantía. Se exigen de esta garantía las averías producidas por mal uso, manipulación, negligencia, accidentes, mantenimiento incorrecto, desgaste normal del producto, alteración, modificación, obstrucción del mismo, así como por el uso de combustibles contaminados, reparación con recambios inadecuados, o reparación por personas distintas al distribuidor o el servicio técnico autorizado. Corresponde al usuario el mantenimiento rutinario del aparato. DESA Italia no garantiza ni se hace cargo expresa o implícitamente de ninguna otra garantía, incluidas su comerciabilidad y su idoneidad para un propósito particular. En ningún caso DESA Italia será responsable por los daños directos, indirectos, incidentales o consiguientes derivados de su uso. DESA Italia se reserva el derecho de modificar en cualquier momento y sin previo aviso la presente garantía. La única garantía válida es nuestra garantía estándar por escrito. DESA Italia no asume ninguna otra garantía expresa o implícita.

FR - GARANTIE ET SERVICE APRES-VENTE

CONSERVER CETTE GARANTIE GARANTIE LIMITEE

DESA Italia garantit que ce produit et tous les éléments qui le composent sont exempts de vices de matière et défauts de main d'œuvre pendant une durée de douze mois à partir de la date du premier achat à condition que l'appareil fonctionne et soit entretenu conformément aux instructions. Cette garantie protège exclusivement l'acheteur d'origine qui est tenu de fournir la preuve de l'achat.

La présente garantie couvre uniquement le coût des pièces nécessaires pour rétablir le produit dans un état de fonctionnement correct. Les frais de transport et autres frais indirects associés à des pièces sous garantie ne sont pas remboursables aux termes de celle-ci. Cette garantie ne couvre pas les défauts qui résultent d'une utilisation abusive, de mauvais traitement, de négligences, d'accidents, d'absence d'entretien correct, ni l'usure normale, la modification, l'altération, l'utilisation de combustible contaminés, les réparations à l'aide de pièce inadéquate ou les réparations par une autre personne que le revendeur ou le service après-vente autorisé. L'entretien normal s'opère sous la responsabilité du propriétaire.

Cette garantie expresse est donnée en lieu et place de toute autre garantie expresse ou implicite, y compris les garanties de caractère commercial et d'appropriation pour une utilisation particulière.

DESA Italia n'assume aucune responsabilité pour les dommages indirects, ou incidents conséquents.

Nous nous réservons le droit de modifier les présentes spécifications à tout moment quelconque sans préavis. La seule garantie applicable est notre garantie écrite standard. Nous ne faisons aucune autre garantie expresse ou implicite.

NL - GARANTIE EN HERSTELDIENST

BEWAAR DIT BEWIJS VAN GARANTIE BEPERKTE GARANTIE

DESA Italia garandeert dat dit product en de onderdelen ervan vrij zullen zijn van defecten in materialen en uitvoering gedurende een periode van twaalf (12) maanden, te rekenen vanaf de datum van eerste aankoop, voor zover het product gebruikt en endorhouden wordt zoals in de handleiding wordt beschreven. Deze garantie geldt uitsluitend voor de persoon die het toestel als eerste in een kleinhandelszaak kocht en op voorwaarde dat hij een bewijs van aankoop voorlegt. Deze garantie dekt alleen de kosten van de wisselstukken die nodig zijn om de normale gebruikstoestand van het product te herstellen. Transportkosten en andere mogelijke kosten die wisselstukken, die onder deze garantie vallen, met zich mee brengen worden niet gedekt door deze garantie.

Deze garantie dekt geen defecten die het gevolg zijn van verkeerd gebruik, misbruik, nalatigheid, ongevallen, wanonderhoud, normale slijtage, wijzigingen, aanpassingen, sabotage, onzuivere brandstoffen, herstellingen met gebruik van ongeschikte wisselstukken, of herstellingen uitgevoerd door personen andere dan de erkende handelaar of het servicecenter. Het routineonderhoud behoort tot de verantwoordelijkheid van de eigenaar. Deze bijzondere garantie vervangt alle andere garanties, van expliciete of van impliciete aard, met inbegrip van garanties van verhandelbaarheid en geschiktheid voor een bepaald doel.

DESA Italia is niet aansprakelijk voor onrechtstreekse schade, incidentale schade of gevolgschade. We behouden ons het recht voor om deze specificaties zonder enige kennisgeving te wijzigen. De enige gelende garantie is onze geschreven standaardgarantie.

Andere garanties worden niet verstrekt, noch expliciet, noch impliciet.

PT - GARANTIA LIMITADA E SERVIÇO DE REPARAÇÃO

CONSERVAR A PRESENTE GARANTIA LIMITADA

Durante o período de doze (12) meses, a partir da data de compra desse produto, DESA Italia garante que o aparelho e todas as suas partes, não apresenta nenhum defeito, devido à fabricação ou à materiais utilizados, sempre que o mesmo foi usado, segundo às instruções de funcionamento e mantimentos indicados nesse manual. A presente garantia se estende unicamente ao comprador original do aparelho, o qual deverá apresentar a factura de compra do produto.

A presente garantia include somente o preço das partes necessárias para devolver o aparelho no seu estado normal de funcionamento. Ficam portanto excluído, os custos relativos aos transportes e outros materiais associados com as partes cobertas de presente garantia. São excluída dessa garantia, as avarias produzidas por mau uso, manipulação, negligência manutenção incorreta, alteração, modificação do produto, assim também, o uso de combustível não adaptado, reparação com peças erradas ou reparação por pessoas diferentes do distribuidor e do serviço técnico autorizado. A normal manutenção, corresponde ao usuário.

DESA Italia não garante nem se responsabiliza direto ou indireto de nenhuma outra garantia incluso aquela de caráter comercial por apropriação por uma particular utilização. Em nenhum caso, DESA Italia será responsável por danos diretos ou indiretos acidentais ou consequente derivados do uso do gerador. DESA Italia, se reserva o direito de modificar em qualquer momento e sem pré aviso à presente aqui escrita. DESA Italia não assume nenhuma garantia expressa ou implícita.

DK - GARANTI OG REPARATIONSSERVICE

BEHOLD GARANTIEN BEGRÆNSET GARANTI

DESA Italia garanterer at dette produkt og alle dele heraf er uden materiale og fabrikationsfejl i (12) måneder fra den første købsdato, hvis apparatet behandles og vedligeholdes som beskrevet i instruktionerne. Garantien omfatter kun den originale detailkøber og kun, hvis købet kan bevises.

Garantien dækker kun omkostningerne til de reservedele, der er nødvendige for at produktet igen kan fungere ordentligt.

Transportudgifter og diverse omkostninger, der hænger sammen med garantireservedelene, refunderes ikke under denne garanti. Garantien dækker ikke fejl opstået på grund af forkert brug, misbrug, forsømmelse, ulykker, mangel på korrekt vedligeholdelse, almindelig slitage, omlægning, ændring, ulovlige ændringer, forurenede brændstof, reparationer med ikke-godkendte reservedele eller reparationer, som ikke er foretaget af en autoriseret forhandler eller servicecenter. Almindelig vedligeholdelse er ejerens opgave.

Denne garanti gives i stedet for enhver anden garanti enten udtrykt eller underforstået, inklusiv garantier, der garanterer salgbarhed og tilpasning til et særligt formål.

DESA Italia påtager sig ikke noget ansvar for indirekte, tilfældige eller følgeskader.

Vi forbeholder os ret til ændring af ovenstående specifikationer når som helst uden varsel. Den eneste anvendelige garanti er vores standardskrevet garanti. Vi yder ingen anden garanti, hverken udtrykt eller underforstået.

SV - GARANTI OCH REPARATIONSER

SPAR DETTA GARANTIKORT BEGRÄNSAD GARANTI

DESA Italia garanterar att denna produkt och dess delar är fria från material- och tillverkningsdefekter under tolv (12) månader från inköpsdatumet om den används och underhålls i enlighet med anvisningarna. Garantin gäller endast den ursprungliga köparen och inköpsbevis måste tillhandahållas. Garantin täcker endast kostnaden för delarna som krävs för att återställa produkten till driftskondition. Transport och andra kostnader i samband med garantianspråk täcks ej av denna garanti.

Garantin täcker ej fel som uppstått på grund av felaktig användning, missbruk, försummelse, olyckor, bristande underhåll, normal förslitning, ändringar, modifieringar, klåfingrighet, förorenat bränsle, reparationer med felaktiga delar eller reparationer utförda av andra än auktoriserade återförsäljare eller servicecentraler. Ägaren ansvarar för rutinunderhållet. Denna uttryckliga garanti utfärdas istället för andra garantier, uttryckliga eller implicita, inklusive garantier angående försäljningsduglighet och lämplighet för särskilda ändamål. DESA Italia ansvarar ej för indirekta, oavsiktliga eller efterföljande skador.

Vi förbehåller rätten att ändra tekniska data utan föregående meddelande. Den enda tillämpliga garantin är vår skriftliga Standardgaranti. Inga andra garantier utfärdas, varken uttryckliga eller implicita.

FI - TAKUU JA KORJAUSPALVELU

SÄILYTÄ TÄMÄ TAKUU RAJALLINEN TAKUU

DESA Italia takaa sen, että tämä tuote ja kaikki sen osat ovat virheetömiä tekemateriaalien ja tekotavan suhteen kahdentoista (12) kuukauden ajan ensimmäisestä ostopäivästä lukien, kun tuotetta on käytetty ja huollettu ohjeiden mukaan. Tämä takuu annetaan vain alkuperäiselle vähittäiskaupan ostajalle, kun ostotodiste voidaan näyttää. Tämä takuu kattaa ainoastaan niiden osien kustannuksen, joita tarvitaan tuotteen palauttamiseksi käyttökuuntoon. Kuljetus ja satunnaiset kustannukset liittyen takuun kattaviin osiin eivät ole korvattavia tämän takuun mukaan.

Tämä takuu ei kata virheitä, jotka johtuvat väärinkäytöstä, huolimattomuudesta, onnettomuuksista, asianomaisen huollon laiminlyömisestä, normaalista kulumisesta, tehdyistä muutoksista, asiaankuulumattomasta käytöstä, saastuneesta polttoaineesta, korjauksesta johon käytetään sopimattomia osia, tai korjauksesta jonka on suorittanut joku muu kuin luvansaanut myyjä tai huoltokeskus. Tavantomainen jokapäiväinen huolto on omistajan vastuulla. Tämä suora takuu annetaan kaikkien muiden joko suorien tai konkludenttien takuiden sijasta, mukaanlukien takuut kaupaksikäyvyvyydestä ja sopivuudesta määrättyyn tarkoitukseen.

DESA Italia ei ole missään vastuussa satunnaisista tai välillisistä vahingoista.

Pidätämme oikeuden muuttaa näitä yksityiskohtia milloin tahansa ilman sitä edeltävää ilmoitusta. Ainoa takuu on meidän kirjallinen vakiotakuumme. Emme anna mitään muuta takuuta, suoraa tai konkludenttista.

NO - GARANTI OG SERVICEREPARASJON

TA VARE PÅ DETTE GARANTIBEVISET GARANTIBETINGELSER

DESA Italia garanterer at dette produktet og enhver del av det er fri for feil med hensyn til materialer og utførelse. Garantien gjelder for en periode av 12 (tolv) måneder fra første gangs kjøp når produktet betjenes og vedlikeholdes i samsvar med forskriftene. Denne garantien gjelder bare hos den opprinnelige selgeren når det kan framlegges bevis for kjøpet.

Denne garantien dekker bare kostnadene for nødvendige deler for å bringe produktet tilbake til korrekte driftsforhold. Transport og indirekte kostnader forbundet med deler under garanti dekkes ikke av denne garantien.

Denne garantien omfatter ikke defekter som skyldes misbruk, feilaktig bruk, forsømmelser, uhell, manglende korrekt vedlikehold, vanlig slitasje, endringer, modifikasjoner, forsøk på reparasjon, forurenset gass, reparasjon med uoriginale deler eller reparasjon utført hos andre enn en autorisert forhandler eller serviceverksted. Eier er ansvarlig for rutinemessig vedlikehold. Denne uttrykkelige garantien erstatter enhver annen garanti som er gitt enten direkte eller indirekte, inklusive garantier for salgbarhet og egnethet for et spesielt formål.

DESA Italia påtar seg ikke ansvar for indirekte eller tilfældige kostnader, og heller ikke for følgeskader.

Vi forbeholder oss retten til endring av disse spesifikasjonene uten varsel og på et hvilket som helst tidspunkt. Eneste gjeldende garanti er vår vanlige skriftlige garanti. Vi påtar oss ikke noe annet uttrykkelig eller underforstått garantiansvar.

Model: _____

serial number: _____

Date of Purchase: _____

DESA ITALIA s.r.l.

Via Tione, 12 - 37010 -

Pastrengo (VR)

ITALY

IT - Smaltimento del prodotto

- Questo prodotto è stato progettato e fabbricato con materiali e componenti di alta qualità, che possono essere riciclati e riutilizzati.
- Quando ad un prodotto è attaccato il simbolo del bidone con le ruote segnato da una croce, significa che il prodotto è tutelato dalla Direttiva Europea 2002/96/EC.
- Si prega di informarsi in merito al sistema locale di raccolta differenziata per i prodotti elettrici ed elettronici.
- Rispettare le norme locali in vigore e non smaltire i prodotti vecchi nei normali rifiuti domestici. Il corretto smaltimento del prodotto aiuta ad evitare possibili conseguenze negative per la salute dell'ambiente e dell'uomo.

GB - Disposal of your old product

- Your product is designed and manufactured with high quality materials and components, which can be recycled and reused.
- When this crossed-out wheeled bin symbol is attached to a product it means the product is covered by the European Directive 2002/96/EC.
- Please inform yourself about the local separate collection system for electrical and electronic products.
- Please act according to your local rules and do not dispose of your old product with your normal household waste. The correct disposal of your old product will help prevent potential negative consequences for the environment and human health.

DE - Entsorgung Ihres Altgerätes

- Ihr Produkt ist aus hochqualitativen Materialien und Bestandteilen hergestellt, die dem Recycling zugeführt und wiederverwertet werden können.
- Falls dieses Symbol eines durchgestrichenen Müllcontainers auf Rollen auf diesem Produkt angebracht ist, bedeutet dies, dass es von der Europäischen Richtlinie 2002/96/EC erfasst wird.
- Bitte informieren Sie sich über die örtlichen Sammelstellen für Elektroprodukte und elektronische Geräte.
- Bitte beachten Sie die lokalen Vorschriften und entsorgen Sie Ihre Altgeräte nicht mit dem normalen Haushaltsmüll. Die korrekte Entsorgung Ihres Altgerätes ist ein Beitrag zur Vermeidung möglicher negativer Folgen für die Umwelt und die menschliche Gesundheit.

ES - Cómo deshacerse del producto usado

- Su producto ha sido diseñado y fabricado con materiales y componentes de alta calidad, que pueden ser reciclados y reutilizados.
- Cuando vea este símbolo de una papelera con ruedas tachada junto a un producto, esto significa que el producto está bajo la Directiva Europea 2002/96/EC.
- Deberá informarse sobre el sistema de reciclaje local separado para productos eléctricos y electrónicos.
- Siga las normas locales y no se deshaga de los productos usados tirándolos en la basura normal de su hogar. El reciclaje correcto de su producto usado ayudará a evitar consecuencias negativas para el medio ambiente y la salud de las personas.

FR - Se débarrasser de votre produit usagé

- Votre produit est conçu et fabriqué avec des matériaux et des composants de haute qualité, qui peuvent être recyclés et utilisés de nouveau.
- Lorsque ce symbole d'une poubelle à roue barrée à un produit, cela signifie que le produit est couvert par la Directive Européenne 2002/96/EC.
- Veuillez vous informer du système local de séparation des déchets électriques et électroniques.
- Veuillez agir selon les règles locales et ne pas jeter vos produits usagés avec les déchets domestiques usuels. Jeter correctement votre produit usagé aidera à prévenir les conséquences négatives potentielles contre l'environnement et la santé humaine.

NL - Wegwerpen van uw afgedankt apparaat

- Uw apparaat werd ontworpen met en vervaardigd uit onderdelen en materialen van superieure kwaliteit, die gerecycleerd en opnieuw gebruikt kunnen worden.
- Wanneer het symbool van een doorstreepte vuilnisemmer op wielen op een product is bevestigd, betekent dit dat het product conform is de Europese Richtlijn 2002/96/EC.
- Gelieve u te informeren in verband met het plaatselijke inzamelingsstelsel voor elektrische en elektronische apparaten.
- Gelieve u te houden aan de plaatselijke reglementering en apparaten niet met het gewone huisvuil mee te geven. Door afgedankte apparaten op een correcte manier weg te werpen helpt u mogelijke negatieve gevolgen voor het milieu en de gezondheid te voorkomen.

PT - Descartar-se do seu produto velho

- O seu produto está concebido e fabricado com materiais e componentes de mais alta qualidade, os quais podem ser reciclados e reutilizados.
- Quando o símbolo de um caixote do lixo com rodas e traçado or uma cruz estiver anexado a um produto, isto significa que o produto se encontra coberto pela Directiva Europeia 2002/96/EC.
- Por favor informe-se sobre o sistema local para a separação e recolha de produtos eléctricos e electrónicos.
- Actue por favor em conformidade com as suas regras locais e, não se desfaça de produtos velhos conjuntamente com os seus desperdícios

caseiros. Desfazer-se correctamente do seu produto velho ajudará a evitar consequências potencialmente negativas para o ambiente e saúde humana.

DK - Bortskaffelse af dit gamle produkt

- Dit produkt er designet og produceret med materialer af høj kvalitet, som kan blive genbrugt.
- Når du ser symbolet med en skraldespand, der er kryds over, betyder det, at produktet er dækket af EU direktiv nr. 2002/96/EC.
- Venligst sæt dig ind i de danske regler om inddsamling af elektriske og elektroniske produkter.
- Venligst overhold de danske regler og smid ikke dine gamle produkter ud sammen med dit normale husholdningsaffald. den korrekte bortskaffelsesmetode vil forebygge negative følger for miljøet og folkesundheden.

FI - Vanhan tuotteen hävittäminen

- Tuotteesi on suunniteltu ja valmistettu korkealuokkaisista materiaaleista ja komponenteista, jotka voidaan kierrättää ja käyttää uudell.
- Kun tuotteessa on tämä ylivedetyn pyörillä olevan roskakorin symboli, tuote täyttää Euroopan Direktiivin 2002/96/EC.
- Ole hyvä ja etsi tieto lähimmästä erillisestä sähköllä toimivien tuotteiden keräysjärjestelmästä.
- Toimipaikallisten sääntöjen mukaisesti äläkä hävitä vanhaa tuotetta normaalin kotitalousjätteen joukossa. Tuotteen oikeanlainen hävittäminen auttaa estämään mahdolliset vaikutukset ympäristölle ja ihmisten terveydelle.

NO - Kaste det gamle apparatet

- Alle elektriske og elektroniske produkter skal kastes i atskilte gjenbrugsstasjoner som er satt ut av statlige eller lokale myndigheter.
- Når dette symbolet med en søppeldunk med kryss på er festet til et produkt, betyr det at produktet dekkes av EU-direktivet 2002/96/EC.
- Riktig avfallshåndtering av det gamle apparatet bidrar til å forhindre mulige negative konsekvenser for miljøet og folkehelsen.
- Hvis du vil ha mer detaljert informasjon om avfallshåndtering av gamle apparater, kan du kontakte lokale myndigheter, leverandøren av avfallshåndteringstjenesten eller butikken der du kjøpte produktet.

SV - Undångörande av din gamla produk

- Din produkt är designad och tillverkad med material och komponenter av högsta kvalitet, vilka kan återvinnas och återanvändas.
- När den här överstrukna sopkorgen på en produkt, betyder det att produkten täcks av Europeiska Direktiv 2002/96/EC.
- Informera dig själv om lokala återvinnings och sophanteringssystem för elektriska och elektroniska produkter.
- Agera i enlighet med dina lokala regler och släng inte dina gamla produkter tillsammans med ditt normala hushållsavfall. Korrekt sophantering av din gamla produkt kommer att hjälpa till att för naturen och människors häls.

PL - Usuwanie starego produktu

- Zakupiony produkt zaprojektowano i wykonano z materiałów najwyższej jakości i komponentów, które podlegają recyklingowi i mogą być ponownie użyte.
- Jeżeli produkt jest oznaczony powyższym symbolem przekreślonego kosza na śmiecie, oznacza to że produkt spełnia wymagania Dyrektywy Europejskiej 2002/96/EC.
- Zaleca się zapoznanie z lokalnym systemem odbioru produktów elektrycznych i elektronicznych.
- Zaleca się działania zgodnie z lokalnymi przepisami i nie wyrzucanie zużytych produktów do pojemników na odpady gospodarcze. Właściwe usuwanie starych produktów pomoże uniknąć potencjalnych negatywnych konsekwencji oddziaływania na środowisko i zdrowie ludzi.

RU - Утилизация старого устройства

- Ваше устройство спроектировано и изготовлено из высококачественных Материалов и компонентов, которые можно утилизировать и использовать повторно
- Если товар имеет с зачеркнутым мусорным ящиком на колесах, это означает, что товар соответствует Европейской директиве 2002/96/EC.
- Ознакомьтесь с местной системой раздельного сбора электрических и электронных товаров.
- Утилизируйте старые устройства отдельно от бытовых отходов. Правильная утилизация вашего товара позволит предотвратить возможные отрицательные последствия для окружающей среды и человеческого здоровья.

CZ - Likvidace starého produktu

- Produkt je navržen a vyroben za použití velmi kvalitních materiálů a komponent, které lze recyklovat a znovu použít.
- Když je produktu připevněn symbol s přeškrtnutým košem, znamená to, že je produkt kryt evropskou směrnicí 2002/96/EC.
- Informujte se o místním tříděném systému pro elektrické produkty.
- Řiďte se místními pravidly a nelikvidujte staré produkty spolu s běžným odpadem. Správná likvidace starého produktu pomůže zabránit případným negativním následkům pro životní prostředí a lidské zdraví.

HU - Régi termékének eldobása

- A terméket kiváló anyagokból és összetevőkből tervezték és készítették, melyek újrahasznosíthatóak és újra felhasználhatóak.
- Ha az áthúzott kerek szemetes szimbólumot látja egy terméken, akkor a termék megfelel a 2002/96/EC Európai Direktívának.
- Kérjük, érdeklődjön az elektromos és elektronikus termékek helyi szelektív hulladékgyűjtési rendjéről.
- Kérjük, a helyi törvényeknek megfelelően járjon el, és régi termékeit ne a normális háztartási szeméttel dobja ki. A régi termék helyes eldobása segít megelőzni a lehetséges negatív következményeket a környezetre és az emberi egészségre nézve.

HR - Zbrinjavanje proizvoda

- Ovak je proizvod projektiran i proizveden s materijalima i komponentama visoke kvalitete, koji se mogu reciklirati i ponovno iskoristiti.
- Kada je na proizvodu prilijepljen simbol prekrizane kante sa kotačićima, znači da proizvod štite europske direktive 2002/96/EC.
- Potrebno je informirati se o lokalnom sistemu odvojenog skupljanja otpada za električne i elektronske proizvode.
- Poštivati lokalne propise na snazi i ne zbrinjavati stare proizvode u normalnom kućnom otpadu. Ispravno zbrinjavanje proizvoda pomaže u izbjegavanju mogućih posljedica po zdravlje čovjeka i prirodne okoline.

SI - Končno odvajanje generatorja

- Ta generator toplega zraka je bil načrtovan in proizveden z kakovostnimi materiali in sestavni deli se lahko predelujejo za ponovno uporabo.
- Kadar izdelek ima pritrjeno tablico z oznako z velikim zbiralnikom odpadkov z kolesi in ta oznaka je zaznamovana z križem, pomeni, da je izdelek zaščiten z Direktivo Evropske Skupnosti 2002/96/EC.
- Dobro vam priporočamo, da se informirate glede krajevnega sistema za izborna zbiranje električnih in elektronskih izdelkov.
- Vedno upoštevajte veljavne krajevne predpise in nikoli ne odvajajte stare izdelke skupaj z navadnimi hišnimi odpadki. Nepravilno odvajanje teh izdelkov lahko povzroči hude poškodbe osebam in okolju.

TR - Ürünün bertaraf edilmesi

- Bu ürün, dönüştürülmesi ve yeniden kullanımı mümkün yüksek kaliteli malzeme ve komponentler ile tasarlanmış ve üretilmiştir.
- Bir ürüne, x işareti ile işaretlenmiş tekerlekli bir bidon sembolü yapılandırılmış ise bu, ürünün 2002/96/EC Avrupa Direktifi uyarınca korunduğu anlamına gelir.
- Elektrik ve elektronik ürünler için ayrıştırılmış toplama mahalli sistemine ilişkin bilgi almanız rica edilir.
- Yürürlükteki mevzuata uyunuz ve eski ürünleri normal ev atıkları ile birlikte bertaraf etmeyiniz. Ürünün doğru bertaraf edilmesi, çevre ve insan sağlığı üzerinde olası olumsuz sonuçların önlenmesine katkıda bulunur.

LT - Informacija apie panaudotos elektrinės įrangos šalinimą

- Panaudotą elektrinę ir elektroninę įrangą laikyti su kitomis atliekomis vartotojams draudžiama pagal Europos Sąjungos Direktyvą 2002/96/EC.
- Šis ženklas, pavaizduotas ant įrenginio, informuoja, kad tai yra elektrinė arba elektroninė įranga, kuri panaudota negali būti laikoma kartu su kitomis atliekomis.
- Panaudotos elektrinės įrangos sudėtyje yra natūraliai aplinkai kenksmingų medžiagų. Tokios įrangos negalima laikyti sąvartynuose, ji turi būti atiduota perdirbimui.
- Informaciją apie panaudotos elektrinės įrangos rinkimo sistemą galima gauti įrenginių pardavimo vietose bei iš gamintojo arba importuotojo.

EE - Informatsioon kasutatud elektrooniliste ja elektriseadmete likvideerimise kohta

- See, seadmel olev märk informeerib, et tegemist on elektrooniliste või elektriseadmetega, mida pärast lõplikku kasutamist ei tohi hoida koos teiste jäätmetega.
- Kasutatud elektrooniliste ja elektriseadmete koostises on keskkonnale kahjulikke materjale. Selliseid seadmeid ei tohi hoida prügilates, need tuleb anda ümbertöötlemiseks.
- Informatsiooni kasutatud elektrooniliste ja elektriseadmete kogumissüsteemist võib saada seadme müüjalalt müügikohtades ja tootjal või maaletoojal.
- Erilist tähelepanu peaksid osutama tarbijad, kes kasutavad nimetatud seadmeid eramajapidamises. Arvestades asjaoluga, et sellesse sektorisse satub kõige rohkem seadmeid, tähendab see, et nende osavõtt selektiivsest kasutatud seadmete kogumisest on eriti tähtis.
- Kasutatud elektrooniliste ja elektriseadmete hoidmine koos teiste jäätmetega on tarbijatele keelatud vastavalt Euroopa Liidu Direktiivile 2002/96/EC.

LV - Informācija par izlietoto elektrisko un elektronisko ierīču utilizēšanu

- Izlietotas elektriskā un elektroniskās ierīces izmest ar citiem atkritumiem lietotājiem ir aizliegts saskaņā ar Eiropas Savienības Direktīvu 2002/96/EC.
- Šis simbols, attēlots uz ierīces, informē, ka tā ir elektriska vai elektroniska ierīce, kuru pēc izlietošanas nedrīkst izmest kopā ar citiem atkritumiem.
- Informēra dig själv om lokala återvinnings och sophanteringssystem för elektriska och elektroniska produkter.
- Agera i enlighet med dina lokala regler och släng inte dina gamla produkter tillsammans med ditt normala hushållsavfall. Korrekt sophantering av din gamla produkt kommer att hjälpa till att för naturen och människors hälsa.

GR - Απόρριψη του παλαιού προϊόντος σας

- Το προϊόν σας είναι σχεδιασμένο και κατασκευασμένο από υλικά και συστατικά υψηλής ποιότητας, τα οποία μπορούν να ανακυκλωθούν και να επαναχρησιμοποιηθούν.
- Όταν σε ένα προϊόν υπάρχει το σύμβολο του τροχού διαγραμμένου κάδου απορριμμάτων, σημαίνει ότι το προϊόν καλύπτεται από την Ευρωπαϊκή Οδηγία 2002/96/EC
- Παρακαλούμε ενημερωθείτε σχετικά με το ξεχωριστό τοπικό σύστημα συλλογής ηλεκτρικών και ηλεκτρονικών προϊόντων.
- Παρακαλούμε πράξτε σύμφωνα με τους τοπικούς κανονισμούς και μην απορρίψετε τα παλαιά προϊόντα σας μαζί με οικιακά απορρίμματα. Η σωστή απόρριψη των παλαιών προϊόντων θα βοηθήσει στην αποτροπή αρνητικών συνεπειών στο περιβάλλον και την ανθρώπινη υγεία.

SK - Likvidácia vášho starého prístroja

- Keď sa na produkte nachádza tento symbol prečiarknutej smetnej nádoby s kolieskami, znamená to, že daný produkt vyhovuje európskej Smernici č 2002/96/EC.
- Všetky elektrické a elektronické produkty by mali byť zlikvidované oddelene od komunálneho odpadu prostredníctvom na to určených zberných zariadení, ktoré boli ustanovené vládou alebo orgánmi miestnej správy.
- Správnou likvidáciou starých zariadení pomôžete predchádzať potenciálnym negatívnym následkom pre prostredie a ľudské zdravie.
- Podrobnejšie informácie o likvidácii starých zariadení nájdete na miestnom úrade, v službe na likvidáciu odpadu alebo u predajcu, kde ste tento produkt zakúpili.

RO - Casarea aparatelor vechi

- Această siglă (un coș de gunoi încercuit și tăitat) semnifică faptul că produsul se află sub incidența Directivei Consiliului European 2002/96/EC.
- Aparatele electrice și electronice nu vor fi aruncate împreună cu gunoii menajeri, ci vor fi predate în vederea reciclării la centrele de colectare special amenajate, indicate de autoritățile naționale sau locale.
- Respectarea acestor cerințe va ajuta la prevenirea impactului negativ asupra mediului înconjurător și sănătății publice.
- Pentru informații mai detaliate referitoare la casarea aparatelor vechi, contactați autoritățile locale, serviciul de salubritate sau distribuitorul de la care ați achiziționat produsul.

BG - Изхвърляне на вашия стар уред

- Когато този символ на задраскана кофа за боклук е поставен върху дадено изделие, това означава, че изделието попада под разпоредбите на Европейска директива 2002/96/EC.
- Всички електрически и електронни изделия трябва да се изхвърлят отделно от битовите отпадъци, в определени за целта съоръжения, посочени от държавните или местните органи.
- Правилното изхвърляне на вашия уред ще помогне за предотвратяване на възможни негативни последици за околната среда и човешкото здраве.
- За по-подробна информация за изхвърлянето на вашия стар уред се обърнете към вашата община, службите за събиране на отпадъци или магазина, откъдето сте купили своя уред.

DESA

DESA ITALIA s.r.l.

via Tione, 12 - 37010 Pastrengo
(Verona) - Italy
www.desaitalia.com
info@desaitalia.com

DESA POLAND Sp. Z.o.o

ul Magazynowa 5A
62-023 Gadki, Poland
www.desapoland.pl -
office@desapoland.pl

DESA UK Ltd.

Unit 3 Easter Court Gemini
Business Park Warrington, Cheshire
WA5 7ZB United Kingdom
