

Originalbetriebsanleitung
Original instructions
Notice originale
Manual original
Manual original
Istruzioni originali
Oorspronkelijke
gebruiksaanwijzing
Original brugsanvisning
Bruksanvisning i original
Original driftsinstruks
Alkuperäiset ohjeet
Πρωτότυπο οδηγιών
χρήσης
Orijinal işletme talimatı
Instrukcją oryginalną
Původní návod k používání
Pôvodný návod na použitie
Eredeti használati utasítás
Оригинальное руководст-
во по эксплуатации
Оригінальна інструкція з
експлуатації
Instrucțiuni originale
Оригинална инструкция
Originalno uputstvo za rad
Izvirna navodila
Originalne upute za rad
Algupärane kasutusjuhend
Instrukcijas oriģinālvadotā
Originali instrukcija

Deutsch	Polski
English	Česky
Français	Slovensky
Español	Magyar
Português	Русский
Italiano	Українська
Nederlands	Română
Dansk	Български
Svenska	Srpski
Norsk	Slovensko
Suomi	Hrvatski
Ελληνικά	Eesti
Türkçe	Latviešu
	Lietuviškai



BOSCH

ART EASYTRIM

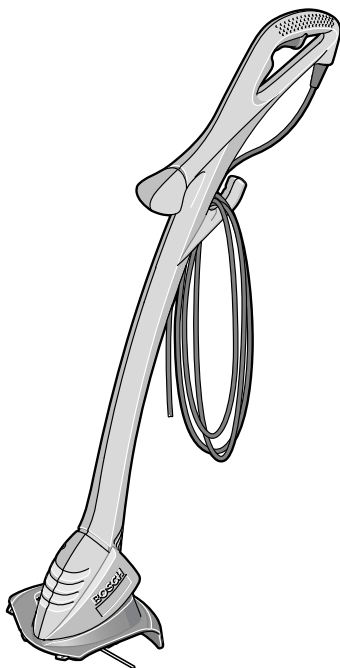

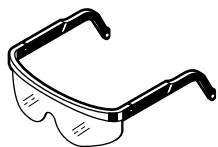

F 016 800 178

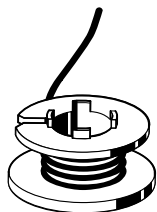

F 016 800 175

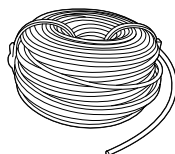

F 016 800 176



BOSCH
ART XX Easytrim
TYP 3600H78XXX
230V~50Hz XXXXl XXXXX mm²
[SII] Pxx,0 20XX.X,XX Kg

CE **94** dB

Robert Bosch GmbH
9-70745, Leinfelden-Echterdingen

PCV
min

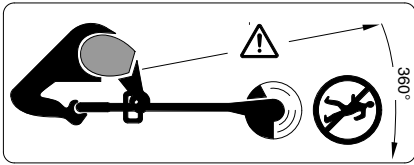

11

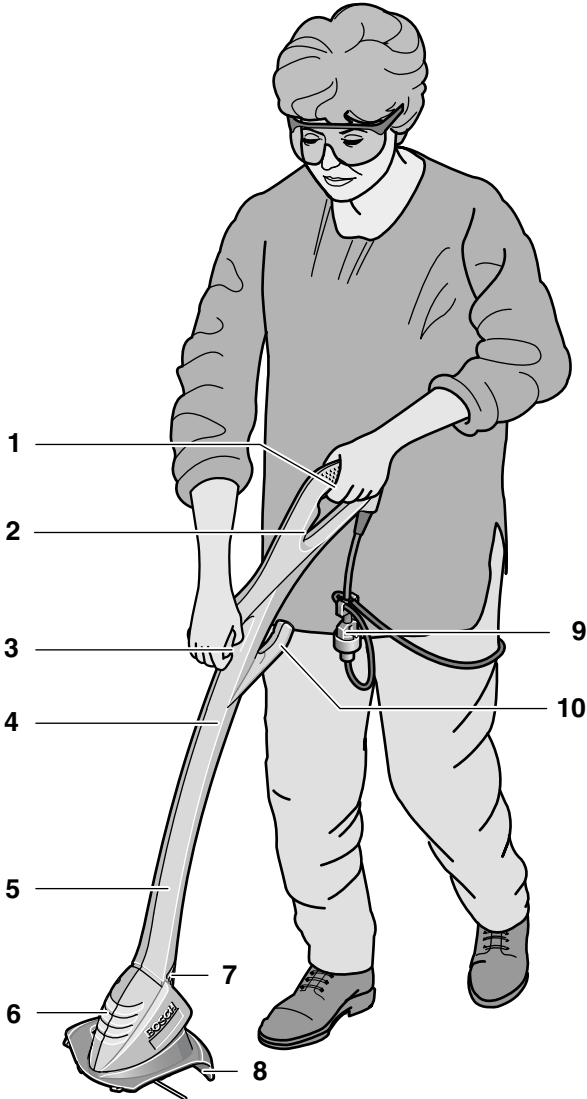

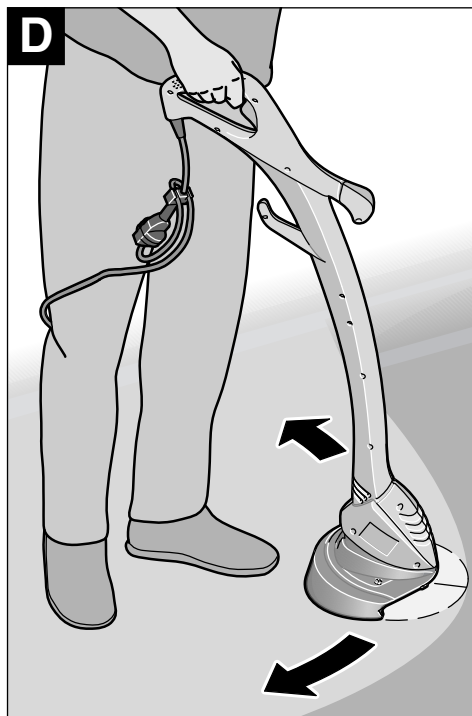
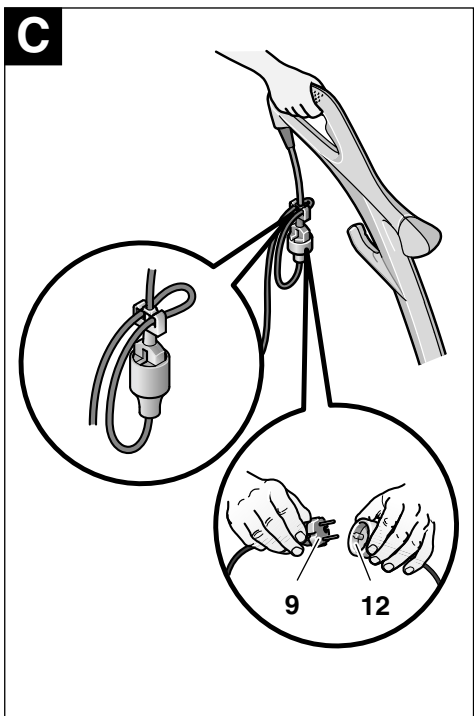
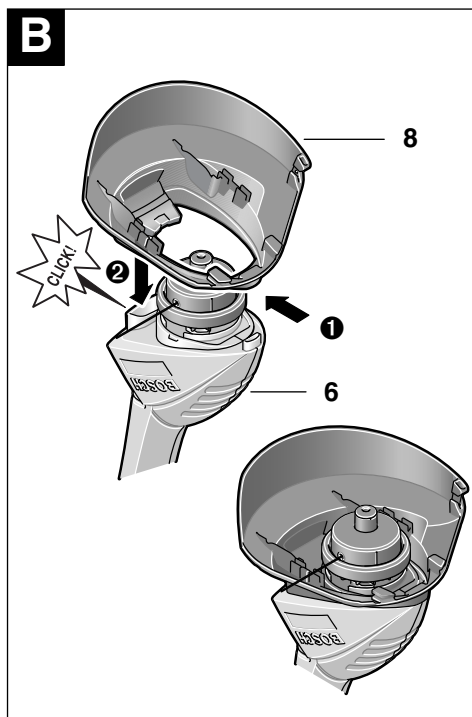
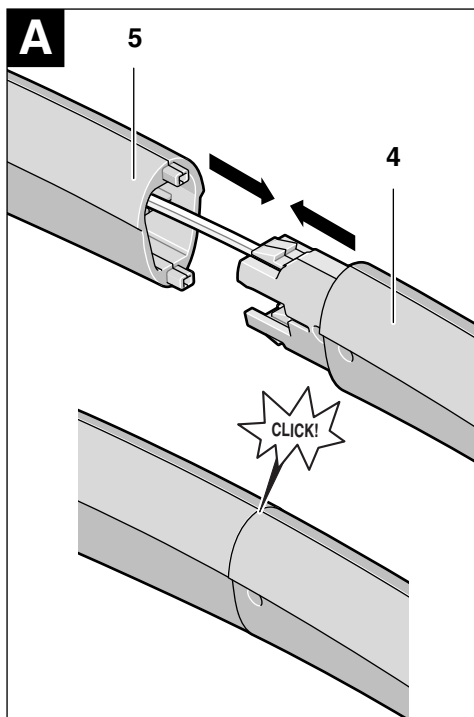

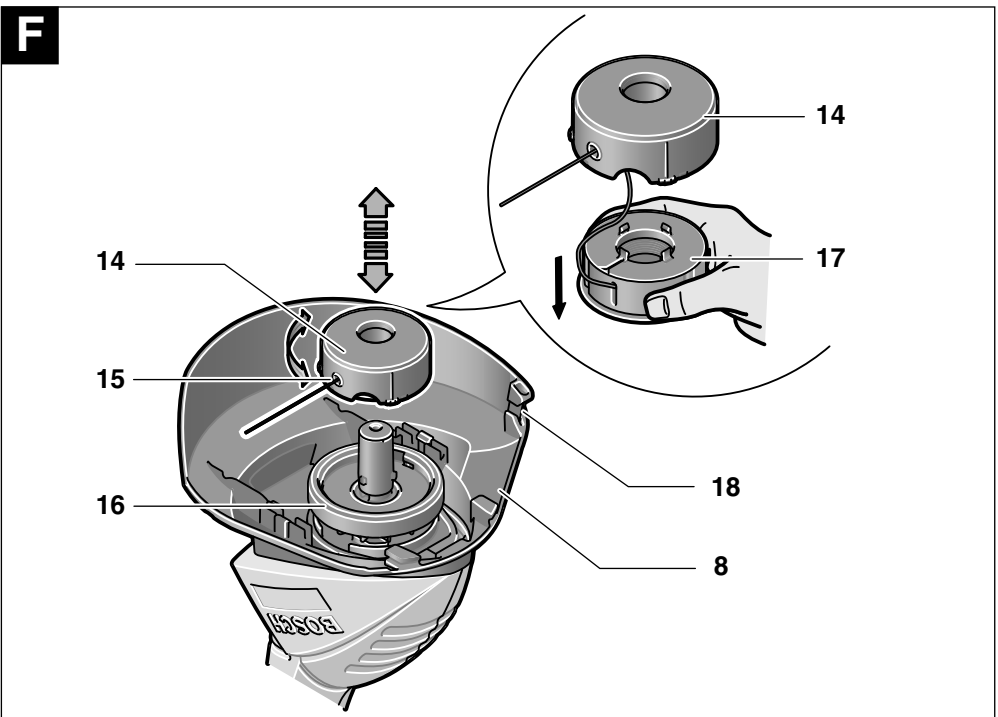
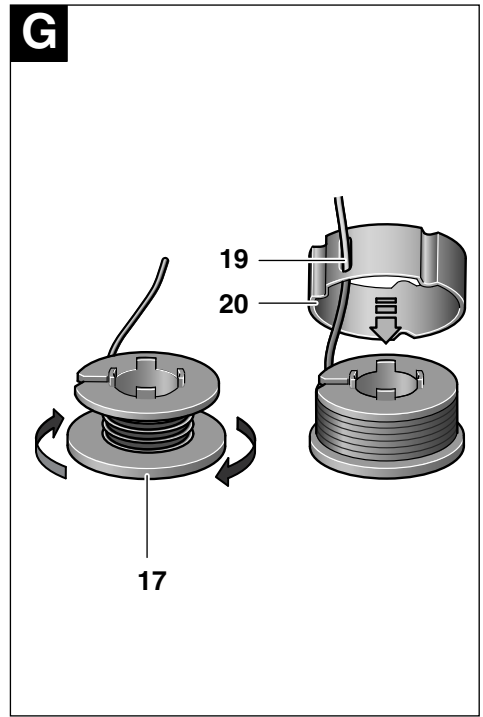
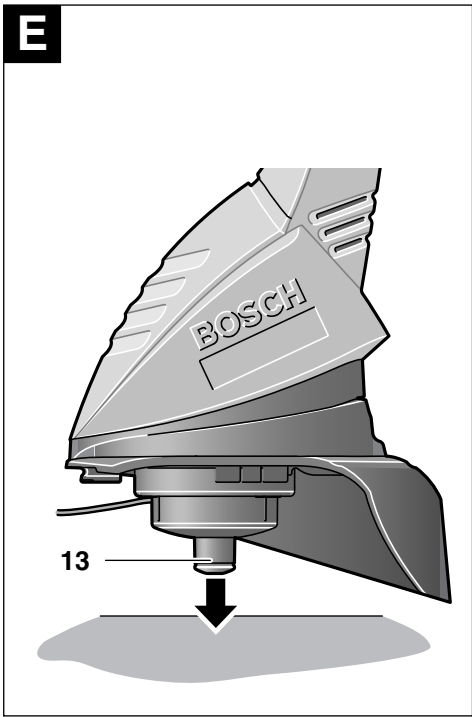



Sicherheitshinweise

Achtung! Die nachfolgenden Anweisungen sorgfältig durchlesen. Machen Sie sich mit den Bedienelementen und dem ordnungsgemäßen Gebrauch des Rasentrimmers vertraut. Die Bedienungsanleitung für spätere Verwendung bitte sicher aufbewahren.

Erläuterung der Symbole auf dem Rasentrimmer



Allgemeiner Gefahrenhinweis.



Die Bedienungsanleitung durchlesen.



Schutzbrille tragen.

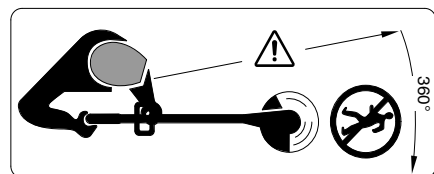

Darauf achten, dass in der Nähe stehende Personen nicht durch weggeschleuderte Fremdkörper verletzt werden.

In der Nähe stehende Personen auf sicheren Abstand zur Maschine halten.



Vor Einstellungen am Gerät oder Reinigung, wenn sich das Kabel verfangen hat oder wenn Sie den Rasentrimmer auch nur für kurze Zeit unbeaufsichtigt lassen, ausschalten und das Kabel aus der Steckdose ziehen. Stromkabel von dem Schneidfaden fernhalten.



Nicht bei Regen trimmen oder den Rasentrimmer bei Regen im Freien lassen.

■ Den Rasentrimmer nie mit beschädigten Abdeckungen oder Schutzeinrichtungen betreiben, oder wenn diese abgenommen sind.

■ Vor der Verwendung das Stromversorgungs- bzw. Verlängerungskabel auf Zeichen von Beschädigung oder Alterung überprüfen. Wenn das Kabel während des Gebrauchs beschädigt wird, sofort an der Steckdose herausziehen. **KABEL NICHT BERÜHREN, BEVOR ES AUSGESTECKT IST.** Rasentrimmer nicht betreiben, wenn das Kabel beschädigt oder verschlissen ist.

■ Vor Verwendung und nach einem Schlag, das Gerät auf Abnutzung oder Schäden untersuchen und gegebenenfalls reparieren.

■ Den Rasentrimmer nicht barfuß oder mit offenen Sandalen benutzen, tragen Sie stets festes Schuhwerk und eine lange Hose.

■ Verlängerungskabel vom Schneidwerkzeug fernhalten.

■ Niemals Kindern oder mit diesen Anweisungen nicht vertrauten Personen erlauben den Rasentrimmer zu benutzen. Nationale Vorschriften beschränken möglicherweise das Alter des Bedieners. Den Rasentrimmer für Kinder unerreikbaar aufbewahren, wenn er nicht in Gebrauch ist.

■ Dieses Gerät darf nicht von Personen (einschließlich Kinder) verwendet werden, die körperlich, im Sehvermögen, Hörvermögen, oder geistig beeinträchtigt sind, oder denen Erfahrung und Wissen fehlt, sofern sie nicht durch eine für ihre Sicherheit verantwortliche Person beaufsichtigt oder im Umgang mit dem Gerät unterwiesen werden.

Beaufsichtigen Sie Kinder und stellen Sie sicher, dass diese nicht mit dem Gerät spielen.

■ Niemals trimmen, während sich Personen, insbesondere Kinder oder Haustiere, in unmittelbarer Nähe aufhalten.

■ Der Bediener oder Nutzer ist für Unfälle oder Schäden an anderen Menschen oder deren Eigentum verantwortlich.

■ Warten Sie, bis der rotierende Faden vollständig zur Ruhe gekommen ist, bevor Sie diesen anfassen. Der Faden rotiert nach dem Abschalten des Motors noch weiter und kann Verletzungen verursachen.

■ Nur bei Tageslicht oder gutem künstlichem Licht trimmen.

■ Den Rasentrimmer nach Möglichkeit nicht bei nassem Gras betreiben.

■ Ausschalten, wenn der Rasentrimmer von/zur Arbeitsfläche transportiert wird.

■ Vor dem Einschalten Hände und Füße weg vom rotierenden Faden.

■ Hände und Füße nicht in die Nähe des rotierenden Fadens bringen.

■ Niemals Schneidefäden aus Metall in diesem Trimmer verwenden.

■ Den Rasentrimmer regelmäßig prüfen und warten.

■ Den Rasentrimmer nur von autorisierten Service-Werkstätten reparieren lassen.

■ Immer sicherstellen, dass die Lüftungsschlitze frei von Grastrückständen sind.

- Vorsicht vor Verletzungen durch das Schneidmesser zum Kürzen der Fadenslänge. Wenn der Faden nachgeführt wurde und vor dem Einschalten, den Trimmer stets in seine normale Arbeitsposition bringen.
- **Ausschalten und Netzstecker aus der Steckdose ziehen:**
 - immer wenn Sie das Gerät unbeaufsichtigt lassen
 - vor dem Auswechseln der Fadenspule
- wenn das Kabel verwickelt ist
- vor dem Reinigen, oder wenn am Rasentrimmer gearbeitet wird.
- Das Gerät an einem sicheren, trockenen Ort, außerhalb der Reichweite von Kindern aufbewahren. Keine anderen Gegenstände auf das Gerät stellen.
- Sicherheitshalber abgenutzte oder beschädigte Teile auswechseln.
- Stellen Sie sicher, dass auszuwechselnde Teile von Bosch stammen.

Technische Daten

Rasentrimmer		ART 23 EASYTRIM/ ART 2300 EASYTRIM	ART 26 EASYTRIM/ ART 2600 EASYTRIM
Bestellnummer		3 600 H78 A..	3 600 H78 G..
Nennaufnahme	[W]	280	300
Leerlaufdrehzahl	[min ⁻¹]	12 500	11 900
Fadennachführung		Pro-Auftipp-Automatik	Pro-Auftipp-Automatik
Schneidfaden	[mm]	Ø 1,6	Ø 1,6
Kapazität der Fadenspule	[m]	8	8
Schnittdurchmesser	[cm]	23	26
Gewicht (ohne Sonderzubehör)	[kg]	1,6	1,7
Schutzklasse		□ / II	□ / II
Seriennummer	Siehe Seriennummer 11 (Typenschild) an der Maschine.		

Bestimmungsgemäßer Gebrauch

Das Gerät ist bestimmt für das Schneiden von Gras und Unkraut unter Büschen sowie an Böschungen und Kanten, die mit dem Rasenmäher nicht erreicht werden können.

Der bestimmungsgemäße Gebrauch bezieht sich auf eine Umgebungstemperatur zwischen 0 °C und 40 °C.

Einleitung

Dieses Handbuch enthält Anweisungen über die richtige Montage und den sicheren Gebrauch Ihres Gerätes. Es ist wichtig, dass Sie diese Anweisungen sorgfältig lesen.

Lieferumfang

Nehmen Sie den Rasentrimmer vorsichtig aus der Verpackung, prüfen Sie, ob die nachfolgenden Teile vollständig sind:

- Trimmer (2 Hälften)
- Schutzhaube
- Bedienungsanleitung

Wenn Teile fehlen oder beschädigt sind, wenden Sie sich bitte an Ihren Händler.

Geräteelemente

- 1 Ein-/Ausschalter
- 2 Griff
- 3 Führungsriff
- 4 Schaftoberteil
- 5 Schaftunterteil
- 6 Trimmerkopf
- 7 Lüftungsschlitze
- 8 Schutzhaube
- 9 Netzstecker**
- 10 Kabelhaken
- 11 Seriennummer

**länderspezifisch

Abgebildetes oder beschriebenes Zubehör gehört teilweise nicht zum Lieferumfang.



Zu Ihrer Sicherheit

Achtung! Das Gerät ausschalten und den Netzstecker ziehen, vor Einstellungen oder Reinigung oder wenn das Kabel zerschnitten, beschädigt oder verheddert ist.

Nach dem Ausschalten des Rasentrimmers läuft der Schneidfaden noch einige Sekunden nach.

Vorsicht – den rotierenden Schneidfaden nicht berühren.

Elektrische Sicherheit

Ihre Maschine ist zur Sicherheit schutzisoliert und benötigt keine Erdung. Die Betriebsspannung beträgt 230 V AC, 50 Hz (für Nicht-EU Länder 220 V, 240 V je nach Ausführung). Nur zugelassene Verlängerungskabel verwenden. Informationen erhalten Sie bei Ihrer autorisierten Kundendienststelle.

Zur Erhöhung der Sicherheit wird empfohlen, einen FI-Schalter (RCD) mit einem Fehlerstrom von maximal 30 mA zu benutzen. Dieser FI-Schalter sollte vor jeder Benutzung überprüft werden.

C ACHTUNG: Zu Ihrer Sicherheit ist es erforderlich, dass der an der Maschine angebrachte Stecker **9** mit dem Verlängerungskabel **12** verbunden wird.

Die Kupplung des Verlängerungskabels muss vor Spritzwasser geschützt sein, aus Gummi bestehen oder mit Gummi überzogen sein.

Das Verlängerungskabel muss mit einer Zugentlastung verwendet werden.

Die Anschlussleitung muss regelmäßig auf Schadensmerkmale überprüft und darf nur in gutem Zustand verwendet werden.

Wenn die Anschlussleitung beschädigt ist, darf sie nur von einer autorisierten Bosch-Werkstatt repariert werden.

Es dürfen nur Verlängerungskabel der Bauart H05VV-F oder H05RN-F verwendet werden.

Montage



Gerät nicht an die Steckdose anschließen, bevor es vollständig zusammengebaut ist.

A Trimmerschaft montieren

Stecken Sie das Schaftoberteil **4** und das Schaftunterteil **5** zusammen, bis ein „Klick“ zu hören ist.

Hinweis: Wurde das Schaftober- und -unterteil bereits einmal zusammen gesteckt, können diese nicht mehr voneinander getrennt werden.

Stellen Sie sicher, dass das Kabel nicht eingeklemmt oder verdreht ist.

B Montage der Schutzhaube

Setzen Sie die Schutzhaube **8** auf den Trimmerkopf **6**.

1 Haken Sie die Schutzhaube am Trimmerkopf ein und schieben Sie diese nach hinten.

2 Drücken Sie die Schutzhaube nach unten, bis diese sicher einrastet (click).

Schneiden und Kantentrimmen



Steine, lose Holzstücke und andere Gegenstände von der zu schneidenden Fläche entfernen.

Nach dem Ausschalten des Rasentrimmers läuft der Schneidfaden noch einige Sekunden nach. Abwarten, bis der Motor/der Schneidfaden stillsteht, bevor erneut eingeschaltet wird. Nicht kurz hintereinander aus- und wieder einschalten.

Ein- und Ausschalten

Den Schalter **1** drücken und halten. Um auszuschalten, den Schalter **1** loslassen.

D Gras schneiden

Den Rasentrimmer nach links und rechts bewegen und ihn dabei auf ausreichenden Abstand zum Körper halten. Neigen Sie den Trimmerkopf nach vorne, um kürzeres Gras zu schneiden.

Der Rasentrimmer kann Gras bis zu einer Höhe von 15 cm effizient schneiden. Höheres Gras stufenweise schneiden.

Schneiden um Bäume und Büsche

Vorsichtig um Bäume und Büsche herum schneiden, damit sie nicht in Kontakt mit dem Faden kommen.

Pflanzen können absterben, wenn die Rinde beschädigt wird.

Benutzen Sie zur besseren Kontrolle den Führungsgriff **3**.

Nachführen des Fadens



Der Auslöser **13 kann heiß werden.**

Der rotierende Faden kann sich abnutzen oder reißen. Das merkt man daran, dass der Motor ohne Last dreht und das Gras nicht geschnitten wird.

E Den laufenden Rasentrimmer gegen den Boden oder eine feste Oberfläche drücken und wieder loslassen (erforderlicher Anpressdruck ca. 3 kg).

Dadurch gibt der Auslöser **13** den Schneidfaden frei. Die Fadenspule führt bei jeder Betätigung ca. 4 cm Faden nach.

Wenn der Faden vollständig gebrochen ist, zweimal drücken, um den vollen Schnittdurchmesser zu erhalten.

F Wenn der Faden den maximalen Schneiddurchmesser überschreitet, wird er durch das in der Schutzhaube **8** integrierte Messer **18** abgeschnitten.

Wartung



Vor allen Arbeiten am Gerät Netzstecker ziehen.

Hinweis: Führen Sie die folgenden Wartungsarbeiten regelmäßig aus, damit eine lange und zuverlässige Nutzung gewährleistet ist.

Regelmäßig das Gerät auf offensichtliche Mängel untersuchen, wie eine lose Befestigung und verschlissene oder beschädigte Bauteile.

Prüfen Sie, ob Abdeckungen und Schutzvorrichtungen unbeschädigt und richtig angebracht sind. Führen Sie vor der Benutzung eventuell notwendige Wartungs- oder Reparaturarbeiten durch.

Sollte der Rasentrimmer trotz sorgfältiger Herstellungs- und Prüfverfahren einmal ausfallen, ist die Reparatur von einer autorisierten Kundendienststelle für Bosch-Elektrowerkzeuge ausführen zu lassen.

Bei allen Rückfragen und Ersatzteilbestellungen bitte unbedingt die 10-stellige Bestellnummer laut Typenschild des Gerätes angeben.

Spulenwartung



Vor allen Arbeiten am Gerät Netzstecker ziehen.

F Fadenspule ersetzen

Die Spulenplatte **16** festhalten.

Die Spulenabdeckung **14** gegen den Uhrzeigersinn drehen und abnehmen.

Die leere Spule **17** aus der Spulenabdeckung nehmen.

Den Faden der neuen/aufgefüllten Spule durch das Loch **15** fädeln und sie in die Spulenabdeckung **14** legen.

Ungefähr 9 cm Faden aus der Spule ziehen.

Spule mit Spulenabdeckung **14** richtig auf die Spulenplatte aufsetzen (Bajonett), andrücken und dann nach rechts bis zum Anschlag drehen.

G Faden auffüllen

Die Spule **17** abnehmen, wie oben beschrieben.

Den Haltering **20** zusammendrücken, nach vorne schieben und über den kleineren Durchmesser der Spule abnehmen.

Ungefähr 8 m Faden von der Nachfüllrolle abschneiden. Ein Ende in die Kerbe der Spule drücken, so dass es ungefähr 4 mm vorsteht.

Den Faden in ordentlichen Schichten in Pfeilrichtung straff aufwickeln.

Das Ende des Fadens von innen durch den Schlitz **19** im Haltering **20** fädeln.

Den Faden straff halten und den Haltering **20** über den kleineren Durchmesser der Spule aufschieben.

Die Spule einsetzen, wie oben beschrieben.

Hinweis: Nur Bosch Ersatzschneidfäden verwenden. Diese Spezialentwicklung besitzt verbesserte Schneide- und Nachführeigenschaften. Andere Schneidfäden führen zu einer schlechteren Arbeitsleistung.

Nach dem Trimmen/ Aufbewahrung



Vor allen Arbeiten am Gerät Netzstecker ziehen.

Das Äußere des Rasentrimmers gründlich mit einer weichen Bürste und einem Tuch reinigen. Kein Wasser und keine Lösungs- oder Poliermittel verwenden. Sämtliche Grasanhaftungen und Partikel entfernen, insbesondere von den Lüftungsschlitzen **7**.

Das Gerät auf die Seite legen und die Schutzhaube **8** innen reinigen. Kompakte Grasanhaftungen mit einem Holz- oder Plastikstück entfernen.

Hängen Sie das Kabel am integrierten Kabelhaken **10** auf. Das Anschluss- und Verlängerungskabel NICHT zusammen um den Kabelhaken und die Schutzhaube wickeln. Wenn das Kabel das Schneidmesser berührt, kann es beschädigt werden. Das Kabel NUR am integrierten Kabelhaken aufhängen.

Fehlersuche

Die folgende Tabelle zeigt Fehlersymptome auf und wie Sie Abhilfe schaffen können, wenn Ihre Maschine einmal nicht richtig arbeitet. Wenn Sie damit das Problem nicht lokalisieren und beseitigen können, wenden Sie sich an Ihre Service-Werkstatt.

Achtung: Vor der Fehlersuche Gerät ausschalten und Netzstecker ziehen.

Symptome	Mögliche Ursache	Abhilfe
Rasentrimmer läuft nicht	Netzspannung fehlt Netzsteckdose defekt Verlängerungskabel beschädigt Sicherung hat ausgelöst	Überprüfen und einschalten Andere Steckdose benutzen Kabel überprüfen, ev. austauschen Sicherung austauschen
Rasentrimmer läuft mit Unterbrechungen	Verlängerungskabel beschädigt Interne Verkabelung der Maschine defekt	Kabel überprüfen, ev. austauschen Kundendienst aufsuchen
Gerät überlastet	Gras zu hoch	Stufenweise schneiden
Gerät schneidet nicht	Faden zu kurz/gebrochen	Faden manuell/automatisch nachführen
Schneidfaden wird nicht nachgeführt	Spule leer Faden in der Spule verwickelt	Spule prüfen Neu wickeln, wenn erforderlich
Schneidfaden bricht weiterhin	Faden in der Spule verwickelt Der Trimmer wird nicht korrekt verwendet	Neu wickeln, wenn erforderlich Nur mit der Spitze des Schneidfadens schneiden, die Berührung von Steinen, Wänden und anderen festen Gegenständen vermeiden. Den Faden regelmäßig nachführen, um die ganze Schnittbreite zu erhalten.

Entsorgung

Elektrowerkzeuge, Zubehör und Verpackungen sollen einer umweltgerechten Wiederverwertung zugeführt werden.

Nur für EU-Länder:



Werfen Sie Elektrowerkzeuge nicht in den Hausmüll!

Gemäß der Europäischen Richtlinie 2002/96/EG über Elektro- und Elektronik-Altgeräte und ihrer Umsetzung in nationales Recht müssen nicht mehr gebrauchsfähige Elektrowerkzeuge getrennt gesammelt und einer umweltgerechten Wiederverwertung zugeführt werden.

Kundendienst und Kundenberatung

Der Kundendienst beantwortet Ihre Fragen zu Reparatur und Wartung Ihres Produkts sowie zu Ersatzteilen. Explosionszeichnungen und Informationen zu Ersatzteilen finden Sie auch unter:

www.bosch-pt.com

Das Bosch-Kundenberater-Team hilft Ihnen gerne bei Fragen zu Kauf, Anwendung und Einstellung von Produkten und Zubehören.

www.bosch-do-it.de, das Internetportal für Heimwerker und Gartenfreunde

www.dha.de, das komplette Service-Angebot der Deutschen Heimwerker Akademie

Deutschland

Robert Bosch GmbH
Servicezentrum Elektrowerkzeuge
Zur Luhne 2
37 589 Kalefeld – Willershausen
Tel. Kundendienst: +49 (1805) 70 74 10
Fax.: +49 (1805) 70 74 11
E-Mail: Servicezentrum.Elektrowerkzeuge@de.bosch.com
Tel. Kundenberatung: +49 (1803) 33 57 99
Fax.: +49 (711) 7 58 19 30
E-Mail: kundenberatung.ew@de.bosch.com

Österreich

ABE Service GmbH
Jochen-Rindt-Straße 1
1232 Wien
Tel. Service: +43 (01) 61 03 80
Fax: +43 (01) 61 03 84 91
Tel. Kundenberater: +43 (01) 7 97 22 30 66
E-Mail: abe@abe-service.co.at

Schweiz

Tel.: +41 (044) 8 47 15 11
Fax: +41 (044) 8 47 15 51

Luxemburg

Tel.: +32 (070) 22 55 65
Fax: +32 (070) 22 55 75
E-Mail: outillage.gereedschap@be.bosch.com

Konformitätserklärung

Messwerte für Geräusch ermittelt entsprechend 2000/14/EG (1,60 m Höhe, 1 m Abstand).

Der A-bewertete Geräuschpegel des Gerätes beträgt typischerweise: Schalldruckpegel 82 dB(A) (ART 23 EASYTRIM)/78 dB(A) (ART 26 EASYTRIM); Schalleistungspegel 93 dB(A) (ART 23 EASYTRIM)/94 dB(A) (ART 26 EASYTRIM). Unsicherheit $K = 1$ dB (ART 23 EASYTRIM)/2 dB (ART 26 EASYTRIM).

Gehörschutz tragen!

Schwingungsgesamtwerte (Vektorsumme dreier Richtungen) ermittelt entsprechend EN 60335: Schwingungsemissionswert $a_h = 4$ m/s², Unsicherheit $K = 1,5$ m/s².

Wir erklären in alleiniger Verantwortung, dass das unter „Technische Daten“ beschriebene Produkt mit den folgenden Normen oder normativen Dokumenten übereinstimmt: EN 60335 gemäß den Bestimmungen der Richtlinien 2004/108/EG, 98/37/EG (bis 28.12.2009), 2006/42/EG (ab 29.12.2009), 2000/14/EG.

2000/14/EG: Garantierter Schalleistungspegel 94 dB(A) (ART 23 EASYTRIM)/96 dB(A) (ART 26 EASYTRIM).

Bewertungsverfahren der Konformität gemäß Anhang VI.

Produktkategorie: 33

Benannte Stelle: SRL, Sudbury, England, Nr. 1088

Technische Unterlagen bei: Bosch Lawn and Garden Ltd., PT-LG/EAE, Stowmarket, Suffolk IP14 1EY, England

Leinfelden, den 21.10.2009

Dr. Egbert Schneider
Senior Vice President
Engineering

Dr. Eckerhard Strötgen
Head of Product
Certification



Robert Bosch GmbH, Power Tools Division

Änderungen vorbehalten



Safety Notes

Warning! Read these instructions carefully, be familiar with the controls and the proper use of the line trimmer. Please keep the instructions safe for later use.

Explanation of symbols on the line trimmer



General hazard safety alert.



Read instruction manual.



Wear eye protection.

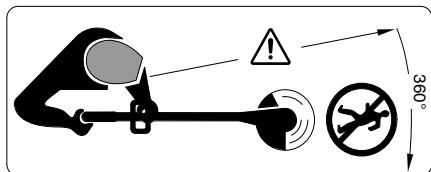

Beware of thrown or flying objects to bystanders.

Keep bystanders a safe distance away from the machine.



Switch off and remove plug from mains before adjusting, cleaning or if the cable is entangled and before leaving the trimmer unattended for any period. Keep the supply flexible cord away from the cutting line.



Do not work in the rain or leave the trimmer outdoors whilst it is raining.

- Never operate the trimmer with damaged guards or shields or without guards or shields in position.
- Before use check the supply and extension cord for signs of damage or ageing. If the cord becomes damaged during use, disconnect the cord from the supply immediately. **DO NOT TOUCH THE CORD BEFORE DISCONNECTING THE SUPPLY.** Do not use the trimmer if the cord is damaged or worn.
- Before using the machine and after impact, check for signs of wear or damage and repair if necessary.
- Do not operate the trimmer when barefoot or wearing open sandals, always wear substantial footwear and long trousers.
- Keep extension cords away from cutting elements.
- Never allow children or people unfamiliar with these instructions to use the trimmer. Local regulations may restrict the age of the operator. When not in use store the trimmer out of reach of children.

- This appliance is not intended for used by persons (including children) with reduced physical, sensory or mental capabilities, or lack of experience and knowledge, unless they have been given supervision or instruction concerning use of the appliance by a person responsible for their safety.
Children should be supervised to ensure that they do not play with the appliance.
- Never work with this trimmer while people, especially children or pets are nearby.
- The operator or user is responsible for accidents or hazards occurring to other people or their property.
- Wait until the rotating line has completely stopped before touching it. The line continues to rotate after the trimmer is switched off, a rotating line can cause injury.
- Work only in daylight or in good artificial light.
- Avoid operating the trimmer in wet grass, where feasible.
- Switch off when transporting the trimmer to and from the area to be worked on.
- Switch on the trimmer with hands and feet well away from the rotating line.
- Do not put hands or feet near the rotating line.
- Never fit metal cutting elements to this trimmer.
- Inspect and maintain the trimmer regularly.
- Have the trimmer repaired only by an authorized customer service agent.
- Always ensure that the ventilation slots are kept clear of debris.
- Take care against injury from the blade fitted for cutting the nylon line length. After feeding line always return the trimmer to its normal operating position before switching on.
- **Switch off and remove the plug from the socket:**
 - whenever you leave the machine unattended for any period
 - before replacing the spool
 - if the cable is entangled
 - before cleaning or working on the line trimmer.
- Store the machine in a secure dry place out of reach of children. Do not place other objects on top of the machine.
- Replace worn or damaged parts for safety.
- Ensure replacement parts fitted are Bosch approved.

Technical data

Line trimmer		ART 23 EASYTRIM/ ART 2300 EASYTRIM	ART 26 EASYTRIM/ ART 2600 EASYTRIM
Part number (typ)		3 600 H78 A..	3 600 H78 G..
Rated power	[W]	280	300
No-load speed	[min ⁻¹]	12 500	11 900
Cutting line feed		Pro tap automatic	Pro tap automatic
Cutting line	[mm]	Ø 1.6	Ø 1.6
Cutting spool capacity	[m]	8	8
Cutting circle	[cm]	23	26
Weight (without optional extras)	[kg]	1.6	1.7
Protection class		□ / II	□ / II
Serial Number		See serial No 11 (rating plate) on machine.	

Intended Use

The product is intended for the cutting of grass and weeds under bushes, as well as on slopes and edges that can not be reached with the lawn mower.

Intended Use is related to operation within 0 °C and 40 °C ambient temperature.

Introduction

This manual gives instructions on the correct assembly and safe use of your machine. It is important that you read these instructions carefully.

Delivered Items

Carefully remove the machine from its packaging and check that you have all the following items:

- Trimmer (in two halves)
- Cutting guard
- Operating instructions

When parts are missing or damaged, please contact your dealer.

Operating Controls

- 1 On/Off switch
- 2 Handle
- 3 Guide handle
- 4 Shaft, upper
- 5 Shaft, lower
- 6 Trimmer head
- 7 Ventilation slots
- 8 Cutting guard
- 9 Mains plug**

10 Cable hook

11 Serial Number

**Country specific

Not all of the accessories illustrated or described are included as standard delivery.



For Your Safety

Warning! Switch off, remove plug from mains before adjusting, cleaning or if cable is cut, damaged or entangled.

The cutting line continues to rotate for a few seconds after the trimmer is switched off.

Caution – do not touch rotating cutting line.

Electrical Safety

Your machine is double insulated for safety and requires no earth connection. The operating voltage is 230 V AC, 50 Hz (for non-EU countries 220 V, 240 V as applicable). Only use approved extension cables. Contact your Bosch Service Center for details.

It is recommended for increased electrical safety to use a Residual Current Device (RCD) with a tripping current of not more than 30 mA. Always check your RCD every time you use it.

⚠ WARNING: For safety, it is essential that the mains plug **9** attached to the machine is fitted to the power supply cable **12**.

The couplings of connection leads must be protected against splashes and the coupling sockets on the leads must be made of rubber or coated with rubber.

Fixing means for the connection leads must be used.

The connection lead must be inspected for signs of damage at regular intervals and may only be used if in perfect condition.

If the supply cord is damaged, it must be replaced by a Bosch Service Centre.

Extension cords/leads should only be used if they comply with H05VV-F or H05RN-F types.

Products sold in **GB** only: Your machine is fitted with an approved 13 A (BS 1363/A) electric plug and is protected by a 13 A fuse (ASTA Approved to BS 1362).

If the fitted plug is not suitable for your socket outlets, it should be cut off and an appropriate plug fitted in its place by an authorized customer service agent.

The severed plug must be disposed of to avoid a possible shock hazard and should never be inserted into a 13 A socket elsewhere.

Assembly



Do not connect the machine to the mains socket before it is completely assembled.

A Assemble trimmer shaft

Push the upper shaft **4** and lower shaft **5** together until a click can be heard.

Note: Once the upper and lower shaft is assembled it can not be disassembled.

Ensure internal cable is not trapped or twisted.

B Mounting the Cutting Guard

Place the cutting guard **8** on the trimmer head **6**.

1 Hook the guard onto trimmer head and push until secure fitting.

2 Push rear of guard until secure (click).

Cutting and Edging



Remove stones, loose pieces of wood and other objects from the cutting area.

The cutting line continues to rotate for a few seconds after the trimmer is switched off. Allow the motor/cutting line to stop rotating before switching “on” again.

Do not rapidly switch off and on.

Switching On and Off

Press switch **1** and hold depressed. Release switch **1** for switching off.

D Cutting Grass

Move the trimmer left and right, keeping it well away from the body. Tilt the front of the trimmer head to cut shorter grass.

The trimmer can efficiently cut grass up to a height of 15 cm. Cut taller grass in stages.

Cutting Around Trees and Bushes

Carefully cut around trees and bushes so that they do not come into contact with the cutting line.

Plants can die if you damage the bark.

For better control use guide handle **3**.

Feeding the Line



Feed button 13 may become hot.

The rotating line can wear or break. You will notice when the motor runs without load and no grass is cut.

E While operating the trimmer press the ground or a solid surface, then release (necessary pressure approx. 3 kg).

This action will allow the feed button **13** to release the line out. The spool will release approx. 4 cm of line per action.

When the line breaks off completely, feed twice to regain the full cutting circle.

F If the line is exceeding the maximum cutting circle it will be cut by the blade **18** integrated in the cutting guard **8**.

Maintenance



Stop and remove plug from the power supply.

Note: To ensure long and reliable service, carry out the following maintenance regularly.

Regularly check for obvious defects such as loose fixings, and worn or damaged components.

Check that covers and guards are undamaged and correctly fitted. Carry out necessary maintenance or repairs before using.

If the trimmer should happen to fail despite the care taken in manufacture and testing, repair should be carried out by an authorized customer service agent for Bosch garden products.

For all correspondence and spare parts orders, always include the 10-digit part number (TYP) from the nameplate of the machine!

Spool Maintenance



Stop and remove plug from the power supply.

F Replacing the Line Spool

Hold the spool plate **16** in position.

Turn the spool cover **14** counter-clockwise and remove.

Take the empty spool **17** out from the spool cover.

Thread the line of the new/refilled spool through the eyehole **15** and place the spool in the spool cover **14**.

Pull approx. 9 cm of line out of the spool.

Place spool with cover **14** on the spool plate in the correct position (bayonet fastening), press down and turn fully clockwise (click).

G Refilling Line

Take out the spool **17** as described above.

Press the cover ring **20** together, push it forward and detach over the smaller diameter of the spool.

Cut off approx. 8 m line from the refill roll. Press one end into the notch of the spool so that it stands out approx. 4 mm.

Wind on the line tightly and in orderly layers in arrow direction.

Thread the line's end through the slot **19** in the cover ring **20** from the inside.

Keep the line tight and slide the cover ring **20** over the smaller diameter of the spool.

Build in the spool as described above.

Note: Only use Bosch replacement line. It has been developed specially for improved cutting and feeding performance. The use of other line will lead to a deterioration in performance.

After Trimming/Storage



Stop and remove plug from the power supply.

Clean the exterior of the machine thoroughly using a soft brush and cloth. Do not use water, solvents or polishes. Remove all grass and debris, especially from the ventilation slots **7**.

Turn the machine on its side and clean the cutting guard **8** inside. If grass cuttings are compacted, remove with a wooden or plastic implement.

Hang the cable on the hook **10** provided. **DO NOT** wrap/loop the supply/extension cable around the hook and the guard together – this will cause the cable to be in contact with the guard blade which can damage the cable. **ONLY** hang the cable on the hook provided.

Fault Finding

The following table gives checks and actions that you can perform if your machine does not operate correctly. If these do not identify/remedy the problem, contact your service agent.

Warning: Switch off and remove plug from mains before investigating fault.

Symptom	Possible Cause	Remedy
Machine fails to operate	Power turned off Mains socket faulty Extension cable damaged Fuse faulty/blown	Turn power on Use another socket Inspect cable, replace if damaged Replace fuse
Machine functions intermittently	Extension cable damaged Machines internal wiring damaged	Inspect cable, replace if damaged Contact Service Agent
Machine labours	Grass too high	Cut in stages
Machine is not cutting	Line too short/broken off	Feed the line manually/automatically
Line can not be fed	Spool empty Line inside the spool entangled	Replace the spool Inspect the spool, rewind if necessary
Line keeps breaking	Line inside the spool entangled Trimmer used incorrectly	Inspect the spool, rewind if necessary Only trim with the tip of the line, avoid stones, walls and other hard objects. Feed the line regularly to maintain full cutting width.

Disposal

Power tools, accessories and packaging should be sorted for environmental-friendly recycling.

Only for EC countries:



Do not dispose of power tools into household waste!

According to the European Directive 2002/96/EC on waste electrical and electronic equipment and its incorporation into national law, products that

are no longer suitable for use must be separately collected and sent for recovery in an environmentally-friendly manner.

After-Sales Service and Customer Assistance

Our after-sales service responds to your questions concerning maintenance and repair of your product as well as spare parts. Exploded views and information on spare parts can also be found under:

www.bosch-pt.com

Our customer consultants answer your questions concerning best buy, application and adjustment of products and accessories.

Great Britain

Robert Bosch Ltd. (B.S.C.)

P.O. Box 98

Broadwater Park

North Orbital Road

Denham

Uxbridge

UB 9 5HJ

Tel. Service: +44 (0844) 736 0109

Fax: +44 (0844) 736 0146

E-Mail: SPT-Technical.de@de.bosch.com

Ireland

Origo Ltd.

Unit 23 Magna Drive

Magna Business Park

City West

Dublin 24

Tel. Service: +353 (01) 4 66 67 00

Fax: +353 (01) 4 66 68 88

Australia, New Zealand and Pacific Islands

Robert Bosch Australia Pty.Ltd.

Power Tools

Locked Bag 66

Clayton South VIC 3169

Customer Contact Center

Inside Australia:

Phone: +61 (01300) 307 044

Fax: + 61 (01300) 307 045

Inside New Zealand:

Phone: +64 (0800) 543 353

Fax: +64 (0800) 428 570

Outside AU and NZ:

Phone: +61 (03) 9541 5555

www.bosch.com.au

Declaration of Conformity

Measured sound values determined according to 2000/14/EC (1.60 m height, 1 m distance away).

Typically the A-weighted noise level of the product is: sound pressure level 82 dB(A) (ART 23 EASYTRIM)/78 dB(A) (ART 26 EASYTRIM); sound power level 93 dB(A) (ART 23 EASYTRIM)/94 dB(A) (ART 26 EASYTRIM).

Uncertainty K = 1 dB (ART 23 EASYTRIM)/2 dB (ART 26 EASYTRIM).

Wear hearing protection!

Vibration total values (triax vector sum) determined according to EN 60335:

Vibration emission value $a_n = 4 \text{ m/s}^2$,

Uncertainty K = 1.5 m/s^2 .

We declare under our sole responsibility that the product described under "Technical data" is in conformity with the following standards or standardization documents: EN 60335 according to the provisions of the directives 2004/108/EC, 98/37/EC (until 28 Dec 2009), 2006/42/EC (from 29 Dec 2009), 2000/14/EC, 2000/14/EC: Guaranteed sound power level 94 dB(A) (ART 23 EASYTRIM)/96 dB(A) (ART 26 EASYTRIM). Conformity assessment procedure according to Annex VI.

Equipment category: 33

Notified body: SRL, Sudbury, England, Nr. 1088

Technical file at: Bosch Lawn and Garden Ltd., PT-LG/EAE, Stowmarket, Suffolk IP14 1EY, England

Leinfelden, 21.10.2009

Dr. Egbert Schneider
Senior Vice President
Engineering

Dr. Eckerhard Strötgen
Head of Product
Certification

Robert Bosch GmbH, Power Tools Division

Subject to change without notice



Instructions de sécurité

Attention ! Lire attentivement les instructions suivantes. Se familiariser avec les éléments de commande et l'utilisation appropriée du coupe-bordure. Conserver les instructions d'utilisation dans un endroit sûr pour son utilisation ultérieure.

Explication des symboles se trouvant sur le coupe-bordure



Indications générales sur d'éventuels dangers.



Lire les instructions d'utilisation.



Porter des lunettes de sécurité.

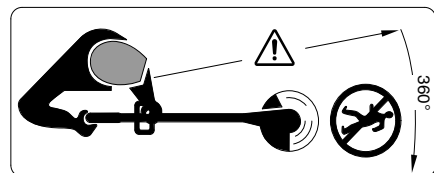

Faire attention à ce que les personnes se trouvant à proximité ne soient pas blessées par des projections provenant de la tondeuse.

Garder une distance de sécurité entre l'utilisateur de la machine en marche et des personnes se trouvant à proximité.



Avant d'effectuer des réglages sur le coupe-bordure ou de le nettoyer, lorsque le câble se trouve coincé ou que le coupe-bordure est laissé sans surveillance même pour une courte durée, arrêter l'appareil et retirer la fiche de la prise de courant. Tenir le câble électrique à l'écart du fil de coupe.



Ne pas utiliser et ne pas exposer le coupe-bordure par temps de pluie.

■ Ne jamais utiliser le coupe-bordure lorsque les carters ou dispositifs de protection sont endommagés, ou que ceux-ci ont été démontés.

■ Avant l'utilisation, contrôler le câble d'alimentation et la rallonge afin de détecter des signes d'endommagement ou de vieillissement. Au cas où le câble serait endommagé durant l'utilisation, retirer immédiatement la fiche de la prise de courant. **NE PAS TOUCHER LE CÂBLE AVANT QUE LA FICHE NE SOIT RETIRÉE DE LA PRISE DE COURANT.** Ne pas utiliser le coupe-bordure lorsque le câble est endommagé ou usé.

■ Avant d'utiliser l'appareil ou en cas de choc ou de chute, contrôler les éventuels dommages ou l'usure et, le cas échéant, effectuer les travaux de réparations.

■ Ne jamais faire fonctionner le coupe-bordure si vous êtes pieds nus ou en sandalettes. Porter toujours des chaussures fermées et des pantalons longs.

■ Tenir le câble de rallonge à l'écart des parties tranchantes.

■ Ne jamais laisser un enfant ou toute autre personne n'ayant pas pris connaissance des instructions d'utilisation se servir du coupe-bordure. Des réglementations locales peuvent éventuellement fixer une limite d'âge inférieure quant à l'utilisateur. Garder le coupe-bordure non utilisé hors de la portée des enfants.

■ Cet appareil ne doit pas être utilisé par des personnes (enfants compris) souffrant d'un handicap physique, visuel, auditif ou mental ou par des personnes n'ayant l'expérience et les connaissances nécessaires, à moins qu'elles ne soient surveillées par une personne responsable de leur sécurité ou qu'elles aient été instruites quant au maniement de l'appareil.

Surveillez les enfants et assurez-vous qu'ils ne jouent pas avec l'appareil.

■ Ne jamais utiliser le coupe-bordure lorsque des personnes, en particulier des enfants, ou des animaux domestiques se trouvent à proximité.

■ L'opérateur ou l'utilisateur de la tondeuse est responsable des accidents et des dommages causés à autrui ou à ses biens.

■ Attendre l'arrêt total du fil de coupe avant de le toucher. Après la mise hors tension du moteur, le fil de coupe continue à tourner, pouvant provoquer ainsi des blessures.

■ N'utiliser le coupe-bordure que de jour ou sous un bon éclairage artificiel.

■ Eviter si possible d'utiliser le coupe-bordure lorsque l'herbe est mouillée.

■ Arrêter le coupe-bordure pour le déplacer entre deux endroits à couper.

■ Avant de mettre l'appareil en fonctionnement, ne pas toucher le fil de coupe ni des mains ni des pieds.

■ Tenir les pieds et les mains à l'écart du fil de coupe en rotation.

■ Ne jamais utiliser de fils en métal dans le coupe-bordure.

■ Contrôler régulièrement le coupe-bordure et en effectuer l'entretien à intervalles réguliers.

■ Ne faire réparer le coupe-bordure que par des stations de service après-vente autorisées.

- Toujours s'assurer que de l'herbe n'obture pas les ouïes de ventilation.
- Faire attention à ne pas se blesser au contact du couteau utilisé pour couper le fil. Une fois le fil avancé et avant de mettre le coupe-bordure en fonctionnement, le mettre toujours dans sa position normale de travail.
- **Arrêter l'appareil et retirer la fiche de la prise de courant :**
 - toujours lorsque le coupe-bordure est laissé sans surveillance
 - avant de changer la bobine de fil
 - lorsque le câble est emmêlé
 - avant de le nettoyer ou lorsque des travaux doivent être effectués sur l'appareil.
- Ranger l'appareil dans un endroit sec et sûr, et hors de portée des enfants. Ne pas poser d'autres objets sur la machine.
- Pour des raisons de sécurité, remplacer les pièces usées ou endommagées.
- Veillez à ce que les pièces de rechange soient des pièces d'origine Bosch.

Caractéristiques techniques

Coupe-bordure		ART 23 EASYTRIM/ ART 2300 EASYTRIM	ART 26 EASYTRIM/ ART 2600 EASYTRIM
Référence		3 600 H78 A..	3 600 H78 G..
Puissance absorbée	[W]	280	300
Vitesse de rotation en marche à vide	[tr/min]	12 500	11 900
Avance du fil		Pro-automatique	Pro-automatique
Fil de coupe	[mm]	Ø 1,6	Ø 1,6
Capacité de la bobine de fil	[m]	8	8
Diamètre de la coupe	[cm]	23	26
Poids (sans accessoires spéciaux)	[kg]	1,6	1,7
Classe de protection		□ / II	□ / II
Numéro de série		Voir numéro de série 11 (plaque signalétique) sur la machine.	

Utilisation conforme

L'appareil est conçu pour tondre le gazon et couper les mauvaises herbes sous les buissons ainsi que sur les talus et sur les bordures inaccessibles aux tondeuses.

L'utilisation conforme se rapporte à une température ambiante située entre 0 °C et 40 °C.

Introduction

Ce manuel contient des indications quant à la manière de monter et d'utiliser correctement l'appareil. Il est important de lire attentivement ces instructions.

Pièces fournies avec l'appareil

Retirer avec précaution le coupe-bordure de l'emballage, vérifier si tous les éléments suivants sont complets :

- Coupe-bordure (2 parties)
- Capot de protection
- Instructions d'utilisation

Si'il vous manque des éléments ou si une des pièces est endommagée, veuillez contacter votre revendeur.

Éléments de la appareil

- 1 Interrupteur Marche/Arrêt
- 2 Poignée
- 3 Poignée de guidage
- 4 Partie supérieure de la tige
- 5 Partie inférieure de la tige
- 6 Tête du coupe-bordure
- 7 Ouïes de ventilation
- 8 Capot de protection
- 9 Fiche**
- 10 Crochet pour le câble
- 11 Numéro de série

**différent selon les pays

Les accessoires reproduits ou décrits ne sont pas forcément fournis avec la appareil.



Pour votre sécurité

Attention! Arrêter la tondeuse et retirer la fiche de la prise de courant avant de régler la machine ou de la nettoyer ou si le câble est coupé, endommagé ou emmêlé.

Lorsqu'on arrête le coupe-bordure, le fil continue à tourner encore pendant quelques secondes.

Attention – ne pas toucher le fil de coupe en rotation.

Sécurité relative au système électrique

Pour des raisons de sécurité, la machine est équipée d'une double isolation et ne nécessite pas de prise de terre. La tension de fonctionnement est de 230 V CA, 50 Hz (pour les pays hors de l'Union européenne 220 V, 240 V suivant la version). N'utilisez qu'une rallonge électrique homologuée. Pour plus de renseignements, contacter le service après-vente Bosch.

Pour plus de sécurité, il est recommandé d'utiliser un disjoncteur différentiel avec un courant de défaut de 30 mA maximum. Avant chaque utilisation de la appareil, contrôler ce disjoncteur différentiel.

C ATTENTION : Pour votre propre sécurité, il est nécessaire que la fiche 9 montée sur la machine soit raccordée à la rallonge 12.

Le dispositif de couplage de la rallonge doit être protégé des projections d'eau, être en caoutchouc ou être recouvert de caoutchouc.

La rallonge doit être utilisée avec un serre-câble.

Contrôler régulièrement le câble d'alimentation afin de détecter des dommages éventuels. Il ne doit être utilisé que s'il est en bon état.

Si le câble d'alimentation est endommagé, il ne doit être réparé que dans un atelier agréé Bosch.

Seules les rallonges de type H05VV-F ou H05RN-F doivent être utilisées.

Montage



Ne pas brancher l'appareil sur la prise de courant avant qu'il ne soit monté complètement.

A Montage de la tige du coupe-bordure

Assembler la partie supérieure 4 et la partie inférieure 5 de la tige jusqu'à ce qu'un « clic » se fasse entendre.

Remarque : Une fois la partie supérieure et la partie inférieure de la tige assemblées, il n'est plus possible de les séparer.

S'assurer que le câble ne soit pas coincé ou tordu.

B Montage du capot de protection

Monter le capot de protection 8 sur la tête du coupe-bordure 6.

① Accrocher le capot de protection sur la tête du coupe-bordure et le glisser vers l'arrière.

② Pousser le capot de protection vers le bas jusqu'à ce qu'il s'encliquette bien (clic).

Tailler le gazon et couper les bordures



Eliminer pierres, bâtons et autres objets de la surface à travailler.

Lorsqu'on arrête le coupe-bordure, le fil de coupe continue à tourner encore pendant quelques secondes. Attendre l'arrêt total du moteur/du fil de coupe avant de remettre l'appareil en fonctionnement.

Ne pas arrêter l'appareil et le remettre en fonctionnement à de très courts intervalles.

Mise en fonctionnement/Arrêt

Appuyer sur l'interrupteur 1 et le maintenir enfoncé. Pour arrêter l'appareil, relâcher l'interrupteur 1.

D Tailler le gazon

Déplacer le coupe-bordure de gauche à droite et vice-versa en le tenant suffisamment écarté du corps. Pencher la tête du coupe-bordure vers l'avant pour couper des herbes plus courtes.

Le coupe-bordure est en mesure de tailler de manière efficace le gazon jusqu'à une hauteur de 15 cm. Lorsque le gazon est plus haut, effectuer plusieurs coupes successives.

Couper sous les buissons et les arbres

En effectuant des coupes autour des buissons et des arbres, veiller à ce que ceux-ci n'entrent pas en contact avec le fil de coupe.

Si l'écorce est endommagée, les plantes risquent de mourir.

Pour un meilleur contrôle, utiliser la poignée de guidage 3.

Avance du fil



Le déclencheur 13 peut s'échauffer.

Le fil de coupe peut s'user ou se casser. On le constate quand le moteur tourne sans charge et que le gazon n'est pas coupé.

⑤ Appuyer le coupe-bordure en fonctionnement contre le sol ou contre une surface dure, puis relâcher. (pression exercée nécessaire 3 kg env.).

Par cela, le déclencheur **13** relâche le fil de coupe. La bobine de fil fait avancer environ 4 cm de fil à chaque frappe.

Au cas où le fil serait totalement cassé, appuyer deux fois afin d'obtenir le diamètre complet de coupe.

F Au cas où le fil dépasserait le diamètre maximal de coupe, le couper à l'aide du couteau **18** intégré dans le capot de protection **8**.

Nettoyage



Avant tous travaux sur l'appareil, retirer la fiche de la prise de courant.

Remarque : Afin d'assurer une utilisation longue et fiable de la tronçonneuse à chaîne, procéder à intervalles réguliers aux travaux d'entretien suivants.

Contrôler l'appareil à intervalles réguliers afin de détecter des défauts visibles, tels que des raccords détachés ou des pièces usées ou endommagées.

Vérifier que les couvercles et les dispositifs de protection ne soient pas endommagés et qu'ils soient correctement branchés. Avant d'utiliser la machine, effectuer les travaux d'entretien et de réparation éventuellement nécessaires.

Si, malgré tous les soins apportés à la fabrication et au contrôle du coupe-bordure, celui-ci devait avoir un défaut, la réparation ne doit être confiée qu'à une station de service après-vente agréée pour outillage Bosch.

Pour toute demande de renseignements ou commande de pièces de rechange, nous préciser impérativement le numéro de référence à dix chiffres de l'appareil.

Entretien de la bobine



Avant tous travaux sur l'appareil, retirer la fiche de la prise de courant.

F Remplacer la bobine de fil

Maintenir la plaque de la bobine **16**.

Tourner la couverture de la bobine **14** dans le sens inverse des aiguilles d'une montre et l'enlever.

Retirer la bobine vide **17** de la couverture de la bobine.

Enfiler le fil de la bobine neuve/remplie à travers le trou **15** et le poser dans la couverture de la bobine **14**.

Tirer le fil sur une longueur de 9 cm environ hors de la bobine.

Monter correctement la bobine avec la couverture de la bobine **14** sur la plaque de la bobine (baïonnette), exercer une légère pression, puis tourner à fond vers la droite.

G Remplir la bobine de fil

Démonter la bobine **17**, conformément à la description ci-dessus.

Presser la bague de retenue **20**, la pousser vers l'avant et l'enlever par le bout le plus petit de la bobine.

Couper 8 m environ du fil de la bobine recharge. Presser un bout dans l'entaille de la bobine de sorte que 4 mm environ dépasse du bord.

Enrouler le fil dans le sens de la flèche et en effectuant des couches soigneuses.

Enfiler le bout du fil de l'intérieur à travers la fente **19** se trouvant dans la bague de retenue **20**.

Maintenir le fil légèrement tendu et monter la bague de retenue **20** par dessus le bout le plus petit de la bobine.

Monter la bobine, conformément à la description ci-dessus.

Remarque : N'utiliser que les fils de coupe d'origine Bosch. Ces fils spécialement conçus disposent de caractéristiques de coupe et d'avance améliorées. D'autres fils de coupe offrent une mauvaise puissance de travail.

Après la coupe/l'entreposage du coupe-bordure



Avant tous travaux sur l'appareil, retirer la fiche de la prise de courant.

Nettoyer soigneusement les parties extérieures du coupe-bordure à l'aide d'une brosse douce et d'un torchon. Ne pas utiliser d'eau ni de solvants ou détergents abrasifs. Enlever toutes les herbes et particules pouvant adhérer sur l'appareil et notamment sur les ouïes de ventilation **7**.

Poser l'appareil sur le côté et nettoyer l'intérieur du capot de protection **8**. Si de l'herbe se trouve coincée, la retirer à l'aide d'un morceau de bois ou de plastique.

Suspendre le câble au crochet **10** intégré. NE PAS passer les câbles de raccordement et de rallonge tous les deux autour du crochet et du capot de protection. Lorsque le câble touche le couteau, il peut être endommagé. Suspendre le câble SEULEMENT au crochet intégré.

Dépannage

Le tableau suivant montre les types de pannes et vous indique comment vous pouvez y remédier si votre appareil ne fonctionne pas correctement. Si malgré cela vous n'arrivez pas à localiser le problème et à le résoudre, contactez votre service après-vente.

Attention : Avant de procéder au dépannage, arrêter l'appareil et retirer la fiche de la prise de courant.

Problème	Cause possible	Remède
Le coupe-bordure ne fonctionne pas	Alimentation électrique coupée Prise secteur défectueuse Rallonge endommagée Le fusible a sauté	Vérifier et mettre en fonctionnement Utiliser une autre prise Contrôler le câble et le remplacer éventuellement Remplacer le fusible
Le coupe-bordure fonctionne par intermittence	Rallonge endommagée Le câblage interne de la machine est défectueux	Contrôler le câble et le remplacer éventuellement Contacter le service après-vente
Appareil surchargé	Herbe trop haute	Tailler le gazon en effectuant plusieurs coupes successives
L'appareil ne coupe pas	Fil trop court/cassé	Faire avancer le fil manuellement/automatiquement
Le fil de coupe n'avance pas automatiquement	Bobine vide Fil torsadé dans la bobine	Contrôler la bobine Enrouler à nouveau, si besoin est
Le fil de coupe continue à se casser	Fil torsadé dans la bobine Le coupe-bordure n'est pas utilisé correctement	Enrouler à nouveau, si besoin est Ne couper qu'avec la pointe du fil de coupe, éviter de toucher des pierres, des murs et d'autres objets durs. Faire avancer le fil régulièrement afin d'utiliser toute la largeur de coupe.

Elimination de déchets

Les outils électroportatifs, ainsi que leurs accessoires et emballages, doivent pouvoir suivre chacun une voie de recyclage appropriée.

Seulement pour les pays de l'Union Européenne :



Ne pas jeter les appareils électroportatifs avec les ordures ménagères ! Conformément à la directive européenne 2002/96/CE relative aux déchets d'équipements électriques et électroniques et sa réalisation dans

les lois nationales, les outils électroportatifs dont on ne peut plus se servir doivent être séparés et suivre une voie de recyclage appropriée.

Service après-vente et assistance des clients

Notre service après-vente répond à vos questions concernant la réparation et l'entretien de votre produit et les pièces de rechange. Vous trouverez des vues éclatées ainsi que des informations concernant les pièces de rechange également sous :

www.bosch-pt.com

Les conseillers techniques Bosch sont à votre disposition pour répondre à vos questions concernant l'achat, l'utilisation et le réglage de vos produits et leurs accessoires.

France

Robert Bosch (France) S.A.S.
Service Après-Vente Electroportatif
126, rue de Stalingrad
93705 DRANCY Cédex

Tel. : +33 (0143) 11 90 06

Fax : +33 (0143) 11 90 33

E-Mail : sav.outillage-electroportatif@fr.bosch.com

N° Vert : +33 (0800) 05 50 51

www.bosch.fr

Belgique, Luxembourg

Tel. : +32 (070) 22 55 65

Fax : +32 (070) 22 55 75

E-Mail : outillage.gereedschap@be.bosch.com

Suisse

Tel. : +41 (044) 8 47 15 12

Fax : +41 (044) 8 47 15 52

Leinfelden, le 21.10.2009

Dr. Egbert Schneider
Senior Vice President
Engineering

Dr. Eckerhard Strötgen
Head of Product
Certification



Robert Bosch GmbH, Power Tools Division

Sous réserve de modifications

Déclaration de conformité

Valeurs de mesure du niveau sonore relevées conformément à 2000/14/CE (hauteur 1,60 m, distance 1 m).

Les mesures réelles (A) des niveaux sonores de l'appareil sont : Niveau de pression acoustique 82 dB(A) (ART 23 EASYTRIM)/78 dB(A) (ART 26 EASYTRIM) ; niveau d'intensité acoustique 93 dB(A) (ART 23 EASYTRIM)/94 dB(A) (ART 26 EASYTRIM). Incertitude K=1 dB (ART 23 EASYTRIM)/2 dB (ART 26 EASYTRIM).

Toujours porter une protection acoustique !

Valeurs totales des vibrations (somme de vecteurs de trois sens) relevées conformément à EN 60335 : Valeur d'émission vibratoire $a_h=4 \text{ m/s}^2$, incertitude $K=1,5 \text{ m/s}^2$.

Nous déclarons sous notre propre responsabilité que le produit décrit sous « Caractéristiques techniques » est en conformité avec les normes ou documents normatifs suivants : EN 60335 conformément aux règlements des directives 2004/108/CE, 98/37/CE (jusqu'au 28.12.2009), 2006/42/CE (à partir du 29.12.2009), 2000/14/CE. 2000/14/CE : Niveau d'intensité acoustique garanti 94 dB(A) (ART 23 EASYTRIM)/96 dB(A) (ART 26 EASYTRIM).

Procédures d'évaluation de la conformité conformément à l'annexe VI.

Catégorie des produits : 33

Office désigné : SRL, Sudbury, England, Nr. 1088

Documents techniques auprès de : Bosch Lawn and Garden Ltd., PT-LG/EAE, Stowmarket, Suffolk IP14 1EY, England



Instrucciones de seguridad

¡Atención! Lea detenidamente las siguientes instrucciones. Familiarícese con los elementos de manejo y la utilización reglamentaria de la peinadora cortadora de césped. Guarde las instrucciones de manejo en un lugar seguro para posteriores consultas.

Explicación de los símbolos utilizados en la peinadora cortadora de césped



Indicación general de peligro.



Lea las instrucciones de manejo.



Llevar gafas de protección.

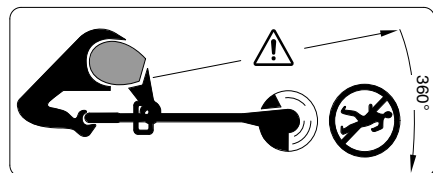

Prestar atención a que las personas circundantes no puedan ser lesionadas por los cuerpos extraños que puedan salir despedidos al trabajar.

Cuide que las personas que haya en las proximidades mantengan una distancia de seguridad respecto a la máquina.



Antes de manipular o limpiar el aparato, en caso de que el cable se haya enredado, o al dejar la peinadora cortadora sola, incluso durante un tiempo breve, desconectar el aparato, y extraer el cable de la toma de corriente. Mantenga alejado el hilo de corte del cable de red.



No corte el césped si está lloviendo, ni deje expuesta la peinadora cortadora de césped a la lluvia.

■ No trabaje nunca con la peinadora cortadora de césped si las cubiertas o dispositivos protectores estuviesen dañados o si éstos se hubiesen retirado.

■ Antes de conectar los cables de red o de prolongación inspeccionarlos para ver si presentan señales de deterioro o envejecimiento. En caso de dañarse el cable durante la utilización del aparato, extraer inmediatamente el enchufe de la toma de corriente. **NO TOCAR EL CABLE ANTES DE HABERLO DESCONECTADO.** No emplee la peinadora cortadora de césped si el cable estuviese dañado o presentase señales de desgaste.

■ Inspeccionar el nivel de desgaste, o si el aparato está dañado, antes de su utilización o después de haberlo chocado o golpeado, y hacerlo reparar si procede.

■ No utilice la peinadora cortadora de césped si está descalzo o lleva puestas sandalias; utilice siempre un calzado fuerte y pantalones largos.

■ Mantenga alejados los cables de prolongación de los elementos cortantes.

■ Jamás permita que utilicen la peinadora cortadora de césped niños, o aquellas personas que no conozcan bien el contenido de estas instrucciones. Infórmese si las prescripciones vigentes en su país fijan una edad mínima para el usuario. Cuando no vaya a utilizarla, guarde la peinadora cortadora de césped fuera del alcance para los niños.

■ Este aparato no deberá ser utilizado por personas (niños inclusive) con una discapacidad corporal, visual, auditiva o mental, o que no dispongan de suficiente experiencia ni conocimientos, a no ser que sean atendidos por una persona responsable de su seguridad o que sean instruidos en el manejo del aparato.

Vigile a los niños y tome las medidas oportunas para evitar que éstos puedan jugar con el aparato.

■ Jamás corte el césped si se encuentran personas, especialmente niños, o animales domésticos, en las inmediaciones del aparato.

■ El operador o usuario es responsable de los accidentes o daños ocasionados a otras personas o propiedades.

■ Espere a que el hilo se haya detenido completamente antes de tocarlo. El hilo sigue en funcionamiento por inercia después de desconectar el motor y puede llegar a lesionarle.

■ Cortar el césped con luz diurna o con luz artificial suficiente.

■ Evite en lo posible la utilización de la peinadora cortadora de césped si el césped estuviese húmedo.

■ Desconectar la peinadora cortadora de césped al transportarla.

■ Mantenga alejadas las manos y pies del hilo de corte antes de conectar el aparato.

■ No aproxime sus manos y pies al hilo en funcionamiento.

■ Jamás utilice hilos metálicos con esta peinadora cortadora.

■ Inspeccione y dé un mantenimiento periódico a la peinadora cortadora de césped.

■ Haga reparar la peinadora cortadora de césped solamente en talleres de servicio autorizados.

- Asegurar siempre que las rejillas de refrigeración no estén cubiertas con restos de césped.
- Tenga precaución de no lesionarse con la cuchilla encargada de acortar el hilo. Después de haber sacado el hilo, y antes de conectar la peina-dora cortadora, ésta debe colocarse en su posi-ción normal de trabajo.
- **Desconectar el aparato y extraer el enchufe de la red:**
 - siempre que deje el aparato solo
 - antes de sustituir el carrete de hilo
- al enredarse el cable
- antes de limpiar o manipular en la peina-dora cortadora de césped.
- Guardar el aparato en un lugar seguro, seco y fuera del alcance de los niños. No depositar nin-gún objeto sobre el aparato.
- Como medida de seguridad, dejar sustituir la par-tes desgastadas o dañadas.
- Únicamente deberán emplearse piezas de re-puesto originales Bosch.

Datos técnicos

Peinadora cortadora de césped	ART 23 EASYTRIM/ ART 2300 EASYTRIM	ART 26 EASYTRIM/ ART 2600 EASYTRIM
Número de pedido	3 600 H78 A..	3 600 H78 G..
Potencia absorbida [W]	280	300
Revoluciones en vacío [min ⁻¹]	12 500	11 900
Reajuste del hilo	Pro-semiautomático	Pro-semiautomático
Hilo de corte [mm]	Ø 1,6	Ø 1,6
Capacidad del carrete de hilo [m]	8	8
Diámetro de corte [cm]	23	26
Peso (sin accesorios) [kg]	1,6	1,7
Clase de protección	□ / II	□ / II
Número de serie	Ver nº de serie 11 (placa de características) indicado en la máquina.	

Utilización reglamentaria

El aparato ha sido diseñado para cortar césped y malas hierbas debajo de arbustos, y en pendientes o bordes que no sean accesibles con el cortacésped.

Su uso reglamentario implica además la utilización a una temperatura ambiente entre 0 °C y 40 °C.

Introducción

Este manual contiene instrucciones importantes para el montaje correcto y la utilización segura de su aparato. Por ello, es muy importante que lea detenidamente esta instrucciones.

Material que se adjunta

Saque con cuidado la peina-dora cortadora de césped del embalaje y verifique si están completas las siguientes partes:

- Cortadora peina-dora (2 mitades)
- Caperuza protectora
- Instrucciones de manejo

Si faltasen piezas, o si alguna de ellas estuviese dañada, dirijase por favor al comercio de su adquisición.

Elementos de la máquina

- 1 Interruptor de conexión/desconexión
- 2 Empuñadura
- 3 Empuñadura guía
- 4 Barra superior
- 5 Barra inferior
- 6 Cabezal
- 7 Rejillas de refrigeración
- 8 Caperuza protectora
- 9 Enchufe de red**
- 10 Gancho para el cable
- 11 Número de serie

**específico de cada país

¡Los accesorios descritos e ilustrados no correspon-den en parte al material que se adjunta!



Para su seguridad

¡Atención! Desconectar el aparato y extraer el enchufe de la red antes de ajustar o limpiar el aparato, o en caso de que el cable se haya cortado, enredado, o de que esté dañado.

Tras desconectar la peinadora cortadora de césped, el hilo de corte continúa girando por inercia unos segundos.

Precaución – no tocar el hilo de corte en rotación.

Seguridad eléctrica

Para su seguridad se suministra la máquina con un aislamiento de protección y no precisa por lo tanto ser conectada a tierra. La tensión de régimen es de 230 V AC, 50 Hz (para países no pertenecientes a la CE 220 V ó 240 V según la ejecución). Solamente emplear cables de prolongación homologados. Su servicio Bosch informará gustosamente al respecto.

Para incrementar la seguridad eléctrica, se recomienda utilizar un fusible diferencial (RCD) para corrientes de fuga máximas de 30 mA. Debe verificarse el funcionamiento correcto de este fusible diferencial antes de cada utilización.

C ATENCIÓN: para su seguridad es necesario conectar el enchufe **9** de la máquina al cable de prolongación **12**.

La toma de corriente del cable de prolongación debe estar protegida contra salpicaduras de agua y debe ser, o ir revestida, de caucho.

Los cables de prolongación deben utilizarse con un seguro contra tracción.

El cable de conexión debe inspeccionarse periódicamente en cuanto a posibles daños, debiendo utilizarse solamente si está en buen estado.

Un cable de conexión defectuoso deberá repararse únicamente en un taller de servicio autorizado Bosch.

Solamente deberán emplearse cables de prolongación de los tipos H05VV-F o H05RN-F.

Montaje



No conectar el aparato a la toma de corriente hasta que esté completamente montado.

A Ensamble de las barras del cortabordes

Empalme la barra superior **4** con la barra inferior **5** hasta percibir un "clic".

Observación: Una vez unidas ambas barras no es posible desensamblarlas de nuevo.

Cerciórese de que los cables no queden aprisionados ni retorcidos.

B Montaje de la caperuza protectora

Monte la caperuza protectora **8** en el cabezal **6**.

1 Enganche la caperuza protectora en el cabezal y empújela hacia atrás.

2 Empuje hacia abajo la parte posterior de la caperuza protectora hasta enclavarla firmemente (clic).

Cortes normales y recorte de bordes



Retire piedras, trozos de madera sueltos y demás objetos del área a trabajar.

Tras desconectar la peinadora cortadora de césped, el hilo de corte continúa girando por inercia unos segundos. Esperar a que el motor/hilo de corte se hayan detenido antes de volverlo a conectar.

No desconecte y conecte la máquina a intervalos cortos.

Conexión y desconexión

Accionar y mantener pulsado el interruptor **1**. Para la desconexión soltar el interruptor **1**.

D Corte de césped

Guiar la peinadora cortadora de césped con movimiento de vaivén de izquierda a derecha manteniendo siempre una separación suficiente respecto al cuerpo. Incline hacia delante el cabezal para cortar césped más corto.

La peinadora cortadora puede llegar a cortar césped de forma eficiente hasta una altura de 15 cm. El césped con mayor altura debe cortarse en varias pasadas.

Recorte en torno a árboles y arbustos

Recorte con cuidado el césped cercano a los árboles y arbustos evitando que el hilo consiga tocarlos.

Las plantas pueden llegar a estropearse si se daña su tallo.

Para controlarlo mejor utilice la empuñadura guía **3**.

Reajuste del hilo



El disparador **13 puede ponerse muy caliente.**

Con el uso, el hilo llega a desgastarse o romperse, lo que se percibe claramente ya que el motor gira entonces sin carga y no se corta el césped.

E Apriete la base del cortabordes en funcionamiento contra el suelo u otra base consistente y álcera de nuevo. (presión de aplicación requerida aprox. 3 kg).

Con ello se consigue que el disparador **13** suelte hilo de corte. Con cada accionamiento, el carrete de hilo deja salir aprox. 4 cm de hilo.

Si el extremo de hilo se ha roto completamente es necesario presionar dos veces el aparato para obtener el círculo de corte completo.

F Si la longitud del extremo de hilo es mayor al radio de corte, éste es cortado por la cuchilla **18** que integra la caperuza protectora **8**.

Mantenimiento



Antes de cualquier manipulación en el aparato extraer el enchufe de la red.

Observación: Efectúe periódicamente los siguientes trabajos de mantenimiento para asegurar una utilización prolongada y fiable del aparato.

Inspeccionar periódicamente el aparato en cuanto a daños manifiestos, como piezas sueltas, desgastadas o dañadas.

Verifique que las cubiertas y dispositivos protectores estén correctamente montados y que no estén dañados. Antes de la utilización del aparato efectúe los trabajos de mantenimiento o reparación que sean necesarios.

Si a pesar de los esmerados procesos de fabricación y control, la peínadora cortadora de césped llega a averiarse, la reparación deberá encargarse a un taller de servicio autorizado para herramientas eléctricas Bosch.

Al realizar consultas o solicitar piezas de repuesto, ¡es imprescindible indicar siempre el número de pedido de 10 cifras que figura en la placa de características del aparato!

Recarga o cambio del carrete



Antes de cualquier manipulación en el aparato extraer el enchufe de la red.

F **Sustitución del carrete del hilo**

Sujetar el portacarretes **16**.

Girar la tapa del carrete **14** en sentido contrario a las agujas del reloj y retirarla.

Sacar el carrete vacío **17** de la tapa del carrete.

Insertar el extremo del hilo del carrete nuevo/recargado con hilo por el agujero **15** y poner el carrete en la tapa del carrete **14**.

Desenrollar aprox. 9 cm de hilo del carrete.

Colocar correctamente el carrete con la tapa **14** sobre el portacarretes (bayoneta), presionarlo, y girarlo seguidamente hacia la derecha hasta el tope.

G Recarga de hilo

Desmontar el carrete **17** según se describió más arriba.

Comprimir radialmente el anillo de retención **20**, desplazarlo hacia adelante, y retirarlo pasándolo por encima del diámetro más pequeño del carrete.

Cortar aprox. 8 m de hilo del carrete de recarga. Meter a presión uno de sus extremos en la muesca del carrete de manera que sobresalga aprox. 4 mm.

Arrollar el hilo en dirección de la flecha formando capas uniformes y con el hilo bien tenso.

Pasar el extremo del hilo desde el interior por la ranura **19** del anillo de retención **20**.

Mantener tenso el hilo y deslizar el anillo de retención **20** sobre el diámetro de carrete más pequeño.

Insertar el carrete de la forma descrita más arriba.

Observación: Solamente emplear como accesorio hilo de corte Bosch. Este hilo fue especialmente desarrollado para obtener un corte más eficaz y facilitar la salida del hilo. La utilización de otros hilos de corte merma el rendimiento en el trabajo.

Después del corte/almacenaje



Antes de cualquier manipulación en el aparato extraer el enchufe de la red.

Limpiar minuciosamente la parte exterior de la peínadora cortadora de césped con un cepillo blando y un paño. No utilizar agua, disolvente ni agentes para pulir. Eliminar completamente la hierba adherida y las partículas, especialmente en el área de las rejillas de refrigeración **7**.

Colocar el aparato sobre un costado y limpiar el interior de la caperuza de protección **8**. Desprender el material compactado que pudiera estar adherido, con un trozo de madera o plástico.

Suspenda el cable del gancho **10** que integra el aparato. NO enrolle el cable de red/extensión en torno al gancho y la caperuza protectora. Los cables podrían dañarse al tocar las cuchillas de corte del hilo. ÚNICAMENTE colgar el cable del gancho que incorpora el aparato para este fin.

Investigación de averías

La tabla siguiente muestra ciertos síntomas de fallo y la forma de subsanarlos en caso de presentarse anomalías en su máquina. Si ello no le ayudase a localizar el problema, diríjase un taller de servicio.

Atención: Antes de proceder a la investigación de averías desconectar el aparato y extraer el enchufe de la red.

Síntomas	Posible causa	Solución
La peinadora cortadora de césped no funciona	No hay tensión de red Toma de corriente defectuosa Cable de prolongación defectuoso El fusible se ha fundido	Verificar y conectar Emplear otra toma de corriente Verificar el cable y sustituirlo si fuese preciso Sustituir el fusible
La peinadora cortadora de césped funciona de manera intermitente	Cable de prolongación defectuoso Cableado interno de la máquina defectuoso	Verificar el cable y sustituirlo si fuese preciso Acudir al servicio de asistencia técnica
Aparato sobrecargado	Césped demasiado alto	Cortar el césped en varias pasadas
El aparato no corta	Hilo demasiado corto o roto	Reajustar el hilo manualmente/automáticamente
El hilo de corte no es alimentado	Carrete vacío Hilo enredado en el carrete	Verificar el carrete Rebobinar si fuese preciso
El hilo de corte se sigue rompiendo	Hilo enredado en el carrete El cortabordes se está utilizando incorrectamente	Rebobinar si fuese preciso Únicamente emplear la punta del hilo para cortar, y evitar el contacto con las piedras, paredes y otros objetos sólidos. Reajuste periódicamente la longitud del hilo para conseguir que la superficie cortada sea máxima.

Eliminación

Recomendamos que las herramientas eléctricas, accesorios y embalajes sean sometidos a un proceso de recuperación que respete el medio ambiente.

Sólo para países de la UE:



¡No arroje las herramientas eléctricas a la basura!

Conforme a la Directriz Europea 2002/96/CE sobre aparatos eléctricos y electrónicos inservibles, tras su conversión en ley nacional, deberán

acumularse por separado las herramientas eléctricas para ser sometidas a un reciclaje ecológico.

Servicio técnico y atención al cliente

El servicio técnico le asesorará en las consultas que pueda Ud. tener sobre la reparación y mantenimiento de su producto, así como sobre piezas de recambio. Los dibujos de despiece e informaciones sobre las piezas de recambio las podrá obtener también en internet bajo:

www.bosch-pt.com

Nuestro equipo de asesores técnicos le orientará gustosamente en cuanto a la adquisición, aplicación y ajuste de los productos y accesorios.

España

Robert Bosch España, S.A.
Departamento de ventas
Herramientas Eléctricas
C/Hermanos García Noblejas, 19
28037 Madrid

Tel. Asesoramiento al cliente: +34 (0901) 11 66 97

Fax: +34 (091) 327 98 63

Venezuela

Robert Bosch S.A.
Final Calle Vargas. Edf. Centro Berimer P.B.
Boleita Norte
Caracas 107
Tel.: +58 (02) 207 45 11

México

Robert Bosch S.A. de C.V.
Tel. Interior: +52 (01) 800 627 1286
Tel. D.F.: +52 (01) 52 84 30 62
E-Mail: arturo.fernandez@mx.bosch.com

Argentina

Robert Bosch Argentina Industrial S.A.
Av. Cordoba 5160
C1414BAW Ciudad Autonoma de Buenos Aires
Atencion al Cliente
Tel.: +54 (0810) 555 2020
E-Mail: herramientas.bosch@ar.bosch.com

Perú

Autorex Peruana S.A.
República de Panamá 4045,
Lima 34
Tel.: +51 (01) 475-5453
E-Mail: vhe@autorex.com.pe

Chile

EMASA S.A.
Irrarázaval 259 – Ñuñoa
Santiago
Tel.: +56 (02) 520 3100
E-Mail: emasa@emasa.cl

Declaramos bajo nuestra responsabilidad, que el producto descrito bajo "Datos técnicos" está en conformidad con las normas o documentos normalizados siguientes: EN 60335 de acuerdo con las disposiciones en las directivas 2004/108/CE, 98/37/CE (hasta el 28.12.2009), 2006/42/CE (a partir del 29.12.2009), 2000/14/CE.

2000/14/CE: Nivel de potencia acústica garantizado 94 dB(A) (ART 23 EASYTRIM)/96 dB(A) (ART 26 EASYTRIM).

Procedimiento para evaluación de la conformidad según anexo VI.

Categoría de producto: 33

Centro oficial de inspección citado: SRL, Sudbury, England, Nr. 1088

Expediente técnico en: Bosch Lawn and Garden Ltd., PT-LG/EAE, Stowmarket, Suffolk IP14 1EY, England

Leinfelden, a 21.10.2009

Dr. Egbert Schneider
Senior Vice President
Engineering

Dr. Eckerhard Strötgen
Head of Product
Certification



Robert Bosch GmbH, Power Tools Division

Reservado el derecho de modificaciones



Declaración de conformidad

Valores del ruido determinados según 2000/14/CE (altura 1,60 m, separación 1 m).

El nivel de presión sonora típico del aparato, determinado con un filtro A, asciende a: Nivel de presión sonora 82 dB(A) (ART 23 EASYTRIM)/78 dB(A) (ART 26 EASYTRIM); nivel de potencia acústica 93 dB(A) (ART 23 EASYTRIM)/94 dB(A) (ART 26 EASYTRIM). Tolerancia K = 1 dB (ART 23 EASYTRIM)/2 dB (ART 26 EASYTRIM).

¡Colóquese unos protectores auditivos!

Nivel total de vibraciones (suma vectorial de tres direcciones) determinado según EN 60335:

Valor de vibraciones generadas $a_h=4 \text{ m/s}^2$, tolerancia $K=1,5 \text{ m/s}^2$.



Instruções de segurança

Atenção! Leia atentamente as seguintes indicações. Familiarize-se com os elementos de comando e com a utilização conforme as disposições do aparador de relva. Esta instrução de serviço deve ser guardada em local seguro para uma utilização e consulta posterior.

Explicação dos símbolos sobre o aparador de relva



Avisos gerais de perigo.



Leia a instrução de serviço.



Usar um óculos de protecção.

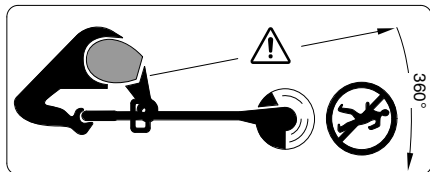

Observe por favor, que pessoas que se encontrem perto do local de trabalho não sejam lesadas por objectos que possam ser atirados pelo aparelho.

Mantenha as pessoas que se encontrem na área de trabalho, em distância suficientemente segura da máquina.



Antes de realizar ajustes ou trabalhos de limpeza no aparelho, caso o cabo tenha se enganchado ou se tiver que deixar o aparador de relva sem vigilância, mesmo que seja por apenas alguns instantes, desligue-o e puxe o cabo para fora da tomada. Manter o cabo de corrente afastado do fio de corte.



Não cortar relva durante a chuva ou deixar o aparador de relva ao ar livre na chuva.

■ Jamais operar o aparador de relva com a cobertura ou com dispositivos de protecção danificados, ou se estes tiverem sido retirados.

■ Antes de utilizar o cabo de abastecimento de rede ou o cabo de extensão, deverá controlar se apresentam sinais de danificação ou de envelhecimento. Se o cabo for danificado durante a utilização, deverá puxá-lo imediatamente da tomada. **NÃO ENTRAR EM CONTACTO COM O CABO, ANTES DE RETIRÁ-LO DA TOMADA.** Não operar o aparador de relva, se o cabo estiver danificado ou desgastado.

■ Após cada utilização e sempre no caso de golpe/pancada, deverá verificar se o aparelho apresenta sinais de desgaste ou danos e se for o caso deverá reparar.

■ O aparador de relva não pode ser utilizado quando estiver sem sapatos ou se estiver utilizando sandalhas, use sempre sapatos firmes ou calças compridas.

■ Manter o cabo de extensão afastado das peças cortantes.

■ Jamais permitir que crianças ou pessoas não familiarizadas com as respectivas instruções de trabalho operem o aparador de relva. É possível que directivas nacionais limitem a idade do operador. O aparador de relva deve ser guardado fora do alcance de crianças, sempre que não estiver sendo utilizado.

■ O aparelho não deve ser utilizado por pessoas (inclusive crianças), com deficiências físicas, visuais, auditivas ou mentais, nem pessoas com falta de experiência e conhecimento, se não forem vigiadas por uma pessoa responsável pela sua segurança ou instruída no manuseio do aparelho.

Tomar conta das crianças e assegure-se de que não brinquem com o aparelho.

■ Jamais aparar relva, se pessoas, principalmente crianças ou animais domésticos, se encontrarem nos arredores.

■ O operador ou utilizador é plenamente responsável por acidentes ou danos em outras pessoas ou em propriedade alheia.

■ Aguarde, até que o fio em rotação pare completamente, antes de entrar em contacto com o mesmo. O fio continua a girar por inércia após desligar o motor e pode causar a lesões.

■ Apenas aparar a relva com a luz do dia ou com boas condições de luz artificial.

■ O aparador de relva deve de preferência não ser operado com a relva molhada.

■ Desligar o aparador de relva, quando este for transportado de/para a superfície de trabalho.

■ Antes de ligar o aparelho, deverá manter as mãos e pés afastados do fio em rotação.

■ As mãos e pés não devem se encontrar perto dos fios em rotação.

■ Jamais utilizar fios de corte de metal neste aparador de relva.

■ Deverá controlar e realizar regularmente manutenções no aparador de relva.

■ Apenas permitir que o aparador de relva seja reparado numa oficina de serviço autorizada.

- Assegure-se sempre, que as aberturas de ventilação estejam sempre livres de restos de relva.
- Cuidado para não se lesar devido a lâminas de corte para reduzir o comprimento do fio. Se o fio foi reconduzido antes de ligar o aparelho, deverá sempre colocar o aparador numa posição normal de trabalho.
- **Desligar e puxar a ficha da tomada:**
 - sempre que deixar o aparelho sem vigilância
 - antes de substituir a bobina do fio
- se o cabo estiver enroscado
- antes de limpar, ou ao realizar trabalhos no aparador de relva.
- Guardar o aparelho em local seguro e seco, fora do alcance de crianças. Não coloque quaisquer outros objectos sobre o aparelho.
- Por motivos de segurança, deverá substituir peças gastas ou danificadas.
- Assegure-se de que as peças substituídas sejam da Bosch.

Dados técnicos

Aparador de relva		ART 23 EASYTRIM/ ART 2300 EASYTRIM	ART 26 EASYTRIM/ ART 2600 EASYTRIM
Nº de encomenda		3 600 H78 A..	3 600 H78 G..
Potência nominal absorvida	[W]	280	300
Número de rotação em vazio	[min ⁻¹]	12 500	11 900
Recondução do fio		Pro automatismo de toque	Pro automatismo de toque
Fio de corte	[mm]	Ø 1,6	Ø 1,6
Capacidade da bobina do fio	[m]	8	8
Diâmetro de corte	[cm]	23	26
Peso (sem acessório especial)	[kg]	1,6	1,7
Classe de protecção		□ / II	□ / II
Número de série		Veja número de série 11 (Logotipo) na máquina.	

Utilização de acordo com as disposições

O aparelho é destinado para cortar relva e ervas daninhas sob arbustos, assim como em ribanceiras e cantos, que não podem ser alcançados com o cortarelvas.

A utilização conforme às disposições refere-se a uma temperatura ambiente entre 0 °C e 40 °C.

Introdução

Este manual contém instruções sobre a montagem correcta e a utilização segura do seu aparelho. É importante que estas instruções sejam lidas com atenção.

Componentes fornecidos

Retire cuidadosamente o aparador de relva da embalagem, e controle se as seguintes peças estão incluídas no fornecimento:

- Aparador (2 metades)
- Capa de protecção
- Instrução de serviço

Se quaisquer peças estiverem faltando ou danificadas, dirija-se ao seu revendedor autorizado.

Elementos do aparelho

- 1 Interruptor de ligar/desligar
- 2 Punho
- 3 Punho de guia
- 4 Parte superior do cabo
- 5 Parte inferior do cabo
- 6 Cabeçote do aparador
- 7 Aberturas de ventilação
- 8 Capa de protecção
- 9 Ficha de rede**
- 10 Gancho do fio
- 11 Número de série

**específico para cada país

Os acessórios ilustrados e descritos nas instruções de serviço nem sempre são abrangidos pelo conjunto de fornecimento!



Para sua segurança

Atenção! Desligar o aparelho e puxar a ficha de rede da tomada, antes de realizar quaisquer ajustes ou limpeza ou caso o cabo for cortado, danificado ou enganchado.

Após desligar o aparador de relvas, o fio de corte ainda gira por inércia durante alguns segundos.

Cuidado – não entrar em contacto com o fio de corte em rotação.

Segurança eléctrica

Para a sua segurança, esta máquina tem um isolamento duplo e não necessita uma ligação à terra. A tensão de funcionamento é de 230 V AC, 50 Hz (para países fora da União Europeia 220 V, 240 V conforme o modelo). Só utilizar cabos de extensão homologados. Informações podem ser obtidas numa oficina de serviço Bosch.

Para uma maior segurança, recomendamos a utilização de um disjuntor de corrente de avaria (DCA) com uma corrente de disparo inferior a 30 mA. Este dispositivo de corrente residual deveria ser controlado antes de cada funcionamento.

C **ATENÇÃO:** Para a sua segurança é necessário que a ficha de rede **9** da máquina esteja conectada ao cabo de extensão **12**.

O acoplamento do cabo de extensão deve ser protegido contra respingos de água, ser de borracha ou ter um revestimento de borracha.

O cabo de extensão deve ser utilizado com uma redução de tracção.

O cabo de ligação deve ser controlado regularmente, para verificar se há danos e só deverá ser utilizado em perfeito estado de funcionamento.

Se o cabo de ligação estiver danificado, este só deve ser reparado numa oficina de serviço autorizada Bosch.

Só devem ser utilizados cabos de extensão do tipo H05VV-F ou H05RN-F.

Montagem



Não ligar o aparelho à tomada, antes que esteja completamente montado.

A Montar o cabo do aparador

Encaixar a parte superior do cabo **4** e a parte inferior do cabo **5**, até soar um “clic”.

Nota: Uma vez encaixadas a parte superior e a parte inferior do cabo, estas não poderão mais ser separadas.

Assegure-se de que o cabo não esteja entalado nem torcido.

B Montagem da capa de protecção

Colocar a cobertura de protecção **8** sobre a **6**.

1 Encaixar a cobertura de protecção na cabeça do aparador e deslocá-la para trás.

2 Pressionar a cobertura de protecção para baixo, até engatar (clíc).

Cortar e aparar cantos



Remover pedras, pedaços de madeira e outros objectos soltos da superfície a ser cortada.

Após desligar o aparador de relva, o fio de corte ainda continua a funcionar durante a alguns segundos. Aguarde, até que o motor/o fio de corte páre, antes de ser ligado novamente.

Não desligar e religar rapidamente em sequência.

Ligar e desligar

Premir o interruptor **1** e manter premido. Para desligar, deverá soltar o interruptor **1**.

D Aparar relva

Deslocar o aparador de relva para a esquerda e direita e mantê-lo em distância suficiente do seu corpo. Incliná-lo a cabeça do aparador para frente, para poder cortar relva mais curta.

O aparador de relva pode cortar eficientemente relva até uma altura de 15 cm. Relva mais alta, deve ser cortada em diversos passos de trabalho.

Cortar em volta de árvores e arbustos

Cuidado ao cortar ao redor de árvores e arbustos, para que não entrem em contacto com o fio.

Plantas podem morrer, se a sua casca for danificada.

Utilizar o punho de guia **3** adicional, para obter um melhor controlo sobre o aparelho.

Reconduzir o fio



O gatilho 13 pode tornar-se quente.

O fio em rotação pode ser desgastado ou poderá romper. Isto nota-se, quando o motor gira sem carga e a relva não é cortada.

E Pressionar o aparador contra o solo ou uma superfície firme e soltar novamente (força de pressão necessária de aprox. 3 kg).

Desta forma o disparador **13** libera o fio de corte. A bobina do fio libera aprox. 4 cm de fio aquando de cada accionamento.

Quando o fio estiver completamente quebrado, deverá premir duas vezes, para obter o completo diâmetro de corte.

F Se o fio ultrapassar o máximo diâmetro de corte, ele será cortado pela lâmina **18** integrada na capa de protecção **8**.

Manutenção



Puxar a ficha da tomada antes de todos trabalhos no aparelho.

Indicação: As seguintes tarefas de manutenção devem ser realizadas regularmente, para que seja assegurada uma longa vida útil do aparelho e um funcionamento fiável.

Verificar regularmente se o aparelho apresenta defeitos evidentes, como fixações soltas e peças gastas e danificadas.

Verifique se as tampas e os dispositivos de protecção estão em perfeito estado e correctamente montados. Proceda à manutenção ou reparações necessárias antes de utilizar o corta relva.

Caso o aparador de relva venha a apresentar falhas, apesar de cuidadosos processos de fabricação e de controlo de qualidade, deve ser reparado em um serviço técnico autorizado para ferramentas eléctricas Bosch.

No caso de questões e encomendas de acessórios, indique por favor sem falta o número de encomenda de 10 algarismos do aparelho!

Manutenção da bobina



Puxar a ficha da tomada antes de todos trabalhos no aparelho.

F Substituir a bobina do fio

Segurar a placa de bobina **16**.

Girar a cobertura da bobina **14** no sentido contrário dos ponteiros do relógio e retirar.

Retirar a bobina vazia **17** da cobertura da bobina.

Introduzir o fio da bobina nova/reabastecida pelo orifício **15** e introduzi-la na cobertura de bobina **14**.

Puxar o fio da bobina por aprox. 9 cm.

Colocar a bobina correctamente sobre a placa de bobina (baioneta) com a cobertura de bobina **14**, premir e em seguida girar completamente para a direita.

G Recolocar um fio novo

Retirar a bobina **17**, como descrito acima.

Premir o anel de suporte **20**, premir para frente e retirar pelo diâmetro menor da bobina.

Cortar aprox. 8 m do fio no rolo do fio. Premir uma extremidade na ranhura da bobina, de modo que sobressaia por aprox. 4 mm.

Bobinar o fio bem esticado em camadas regulares no sentido da seta.

Introduzir a extremidade do fio por trás, pela abertura **19** no anel de fixação **20**.

Manter o fio bem esticado e deslocar o anel de suporte **20** por cima do diâmetro pequeno da bobina.

Introduzir a bobina como descrito acima.

Nota: Apenas utilizar fios de corte originais Bosch. Este desenvolvimento especial possui características de corte e de libertação aprimoradas. Outros fios de corte oferecem uma reduzida potência de trabalho.

Após aparar/arrecadação



Puxar a ficha da tomada antes de todos trabalhos no aparelho.

Limpar bem o exterior do aparador de relva com uma escova macia e um pano. Não utilizar água e nenhuns solventes ou meios de polimento. Remover quaisquer aderências de relva e outras partículas, principalmente das aberturas de ventilação **7**.

Apoiar o aparelho sobre a lateral e limpar a capa de protecção **8** por dentro. Remover aderências compactas de relva com um pedaço de madeira ou de plástico.

Pendurar o cabo no gancho de cabo integrado **10**. NÃO enrolar o cabo de conexão e o cabo de extensão juntos em volta do gancho de cabo e da cobertura de protecção. O cabo pode ser danificado se entrar em contacto com a lâmina de corte. SÓ pendurar o cabo no gancho de cabo integrado.

Localização de erros

A seguinte tabela indica sintomas de erros, assim como encontrar as respectivas medidas de soluções, caso a sua máquina não funcione de forma correcta. Se, no entanto, não puder localizar e eliminar o problema, dirija-se à sua oficina de serviço.

Atenção: Desligue a máquina e retire a ficha da tomada de corrente antes de procurar o erro.

Sintoma	Causa provável	Solução
O aparador de relva não funciona	Falta tensão de rede Tomada de rede defeituosa Cabo de extensão danificado O fusível foi accionado	Controlar e ligar novamente Utilizar uma outra tomada Controlar o cabo, se necessário substituir Substituir o fusível
O aparador de relva funciona com interrupções	Cabo de extensão danificado A cablagem interna da máquina está com defeito	Controlar o cabo, se necessário substituir Entrar em contacto com um serviço técnico
Aparelho sobrecarregado	Relva demasiadamente alta	Cortar em passos
O aparelho não corta	Fio demasiadamente curto/quebrado	Reconduzir o fio manualmente/automaticamente
O fio de corte não é reconduzido	Bobina vazia Fio enganchado na bobina	Controlar a bobina Rebobinar, se necessário
O fio de corte continua a quebrar	Fio enganchado na bobina O aparador não é utilizado de forma correcta	Rebobinar, se necessário Só cortar com a ponta do fio de corte, e evitar o contacto com pedras, paredes e outros objectos firmes. Reconduzir regularmente o fio, para manter a completa largura de corte.

Eliminação

Ferramentas eléctricas, acessórios e embalagens devem ser enviados a uma reciclagem ecológica de matérias primas.

Só países da União Europeia:



Não deitar ferramentas eléctricas no lixo doméstico!

De acordo com a directiva europeia 2002/96/CE para aparelhos eléctricos e electrónicos velhos, e com as respectivas realizações nas leis nacionais,

as ferramentas eléctricas que não servem mais para a utilização, devem ser enviadas separadamente a uma reciclagem ecológica.

Serviço pós-venda e assistência ao cliente

O serviço pós-venda responde às suas perguntas a respeito de serviços de reparação e de manutenção do seu produto, assim como das peças sobressalentes. Desenhos explodidos e informações sobre peças sobressalentes encontram-se em:

www.bosch-pt.com

A nossa equipa de consultores Bosch esclarecem com prazer todas as suas dúvidas a respeito da compra, aplicação e ajuste dos produtos e acessórios.

Portugal

Robert Bosch LDA
Avenida Infante D. Henrique
Lotes 2E-3E
1800 Lisboa

Tel.: +351 (021) 8 50 00 00

Fax: +351 (021) 8 51 10 96

Brasil

Robert Bosch Ltda.
Caixa postal 1195
13065-900 Campinas
Tel.: +55 (0800) 70 45446
E-Mail: sac@bosch-sac.com.br

Declaração de conformidade

Valores de medição para ruídos, determinados conforme 2000/14/CE (1,60 m de altura, 1 m de distância).

O nível de ruído avaliado como A do aparelho é tipicamente: Nível de pressão acústica 82 dB(A) (ART 23 EASYTRIM)/78 dB(A) (ART 26 EASYTRIM). Nível de potência acústica 93 dB(A) (ART 23 EASYTRIM)/94 dB(A) (ART 26 EASYTRIM). Incerteza $K = 1$ dB (ART 23 EASYTRIM)/2 dB (ART 26 EASYTRIM).

Usar protecção auricular!

Valores totais de vibração (soma dos vectores das três direcções) determinadas conforme EN 60335: Valor de emissão de vibração $a_h = 4 \text{ m/s}^2$, incerteza $K = 1,5 \text{ m/s}^2$.

Declaramos sob nossa exclusiva responsabilidade que o produto descrito nos "Dados técnicos" cumpre as seguintes normas ou documentos normativos: EN 60335 conforme as determinações das directivas 2004/108/CE, 98/37/CE (até 28.12.2009), 2006/42/CE (a partir de 29.12.2009), 2000/14/CE. 2000/14/CE: Nível de potência acústica garantido de 94 dB(A) (ART 23 EASYTRIM)/96 dB(A) (ART 26 EASYTRIM).

Processo de avaliação da conformidade de acordo com o anexo VI.

Categoria de produto: 33

Entidade notificada: SRL, Sudbury, England, Nr. 1088

Documentação técnica em: Bosch Lawn and Garden Ltd., PT-LG/EAE, Stowmarket, Suffolk IP14 1EY, England

Leinfelden, 21.10.2009

Dr. Egbert Schneider
Senior Vice President
Engineering

Dr. Eckerhard Strötgen
Head of Product
Certification

Robert Bosch GmbH, Power Tools Division

Reservado o direito a modificações



Istruzioni per la sicurezza

Attenzione! Leggere attentamente queste istruzioni. Acquistare dimestichezza con i dispositivi di comando ed il corretto utilizzo del tosaerba. Conservare accuratamente le istruzioni per l'uso per l'impiego futuro.

Spiegazione dei simboli presenti sul tosaerba



Allarme generale di pericolo.



Leggere il «Libretto d'istruzioni per l'uso».



Portare occhiali di protezione.

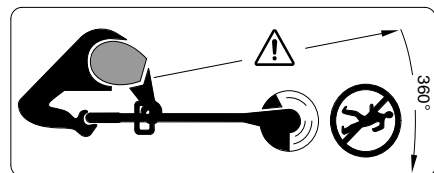

Attenzione a non mettere in pericolo l'incolumità di persone che si trovano nelle vicinanze attraverso corpi lanciati o fatti volare per aria.

Tenere le persone presenti a distanza di sicurezza dalla macchina.



Spegnere la macchina ed estrarre la spina dalla presa elettrica prima di regolarla, prima di pulirla, prima di sciogliere il cavo attorcigliato oppure prima di lasciare il tosaerba incustodito anche per un breve periodo di tempo. Tenere il cavo flessibile di alimentazione lontano dal filo da taglio.



Non tosare l'erba sotto la pioggia e non lasciare il tosaerba all'aperto quando piove.

■ Mai utilizzare il tosaerba in caso di ripari o dispositivi di protezione danneggiati oppure in caso che dovessero essere stati tolti.

■ Prima di collegare il cavo di alimentazione della corrente di rete oppure il cavo prolunga, accertarsi che non vi siano segni di danni né indizi di usura. In caso che il cavo venisse danneggiato durante l'utilizzo della macchina, estrarlo immediatamente dalla presa di rete. **NON TOCCARE IL CAVO PRIMA DI AVERLO ESTRATTO DALLA PRESA DI RETE.** Non utilizzare il tosaerba in caso che il cavo fosse danneggiato oppure usurato.

■ Prima d'usare l'apparecchio, e successivamente ad un urto/colpo, esaminare lo stesso per verificare se è consumato o se riporta eventuali danni; se del caso, provvedere alle riparazioni necessarie.

■ Non utilizzare il tosaerba a piedi scalzi, né portando sandali aperti; portare sempre scarpe sicure e pantaloni lunghi.

■ Tenere il cavo di prolunga lontano da elementi taglienti.

■ Non permettere a bambini né ad adulti che non abbiano preso visione delle presenti istruzioni di utilizzare il tosaerba. Le norme nazionali locali prevedono eventualmente dei limiti di restrizione circa l'età dell'operatore. Quando non lo si utilizza, conservare il tosaerba in modo che sia inaccessibile a bambini.

■ Questo apparecchio non deve essere utilizzato da persone (bambini compresi) che hanno capacità fisiche, sensoriali (visive, uditive) o mentali ridotte oppure a cui manchi esperienza e conoscenza, se le stesse non sono sorvegliate oppure istruite relativamente all'uso dell'apparecchio da parte di una persona responsabile per la loro sicurezza.

I bambini dovrebbero essere sorvegliati per assicurarsi che non giochino con l'apparecchio.

■ Mai tosare l'erba quando nell'area di operazione dovessero trovarsi altre persone ed in modo particolare bambini oppure animali domestici.

■ L'operatore o l'utente è responsabile degli incidenti o dei rischi in cui possono incorrere le altre persone o le loro proprietà.

■ Prima di prenderlo con le dita, attendere fino a quando il filo in rotazione si sarà fermato completamente. Una volta disinserito il motore, il filo continua a girare ancora e può provocare ferite.

■ Procedere alla tosatura dell'erba solamente di giorno o con una buona illuminazione artificiale.

■ Se possibile, evitare di utilizzare il tosaerba quando l'erba è bagnata.

■ Disinserire il tosaerba quando lo si trasporta sulla zona di operazione o per portarlo via.

■ Prima di inserire la macchina, allontanare le mani ed i piedi dal filo di taglio.

■ Non avvicinare mai le mani o i piedi al filo in rotazione.

■ Con questo tosaerba, mai utilizzare fili metallici da taglio.

■ Controllare il tosaerba regolarmente ed eseguire la manutenzione prevista.

■ Il tosaerba può essere riparato esclusivamente presso Officine autorizzate addette al Servizio.

■ Accertarsi sempre che le feritoie di ventilazione siano completamente libere da resti di erba.

■ Attenzione a non ferirsi tramite la lama prevista per accorciare la lunghezza del filo da taglio. Dopo aver infilato il filo, prima di avviare il tosaerba, metterlo nella sua normale posizione di lavoro.

■ Disinserire la macchina e staccare la spina dalla presa di alimentazione:

- ogniqualevolta si lascia la macchina incustodita
- prima di sostituire la bobina del filo
- quando il cavo è attorcigliato
- prima di iniziare a pulire oppure prima di eseguire dei lavori al tosaerba.

■ Conservare l'apparecchio in luogo sicuro, asciutto e al di fuori della portata di bambini. Non deporre ulteriori oggetti sopra all'apparecchio.

■ A titolo di sicurezza, sostituire le parti usurate o danneggiate.

■ Assicurarsi che le parti di ricambio da sostituire siano originali (Bosch).

Dati tecnici

Tosaerba a filo	ART 23 EASYTRIM/ ART 2300 EASYTRIM	ART 26 EASYTRIM/ ART 2600 EASYTRIM
Codice di ordinazione	3 600 H78 A..	3 600 H78 G..
Potenza assorbita nominale [W]	280	300
Numero di giri a vuoto [min ⁻¹]	12 500	11 900
Alimentazione del filo	Pro comando automatico di contatto	Pro comando automatico di contatto
Filo da taglio [mm]	Ø 1,6	Ø 1,6
Capacità della bobina del filo [m]	8	8
Diametro del taglio [cm]	23	26
Peso (senza accessori speciali) [kg]	1,6	1,7
Classe protezione	□ / II	□ / II
Numero di serie	Cfr. numero di serie 11 (targhetta di costruzione) applicata alla macchina.	

Uso conforme alle norme

L'utensile è idoneo per tagliare erba ed erbacce sotto cespugli nonché su scarpate e bordi non accessibili al tosaerba.

L'uso corretto si riferisce ad una temperatura ambientale tra 0 °C e 40 °C.

Introduzione

Il presente manuale fornisce le istruzioni necessarie per un corretto assemblaggio ed un utilizzo sicuro della Vostra macchina. È importante leggere attentamente le presenti istruzioni.

Volume di fornitura

Estrarre con cautela la macchina dall'imballaggio e verificare la presenza dei seguenti elementi:

- Tosaerba a filo (2 metà)
- Calotta di protezione
- Manuale di istruzioni

In caso che un qualsiasi elemento dovesse mancare oppure dovesse essere danneggiato, mettersi in contatto con il rivenditore presso il quale avete acquistato la macchina.

Elementi della macchina

- 1 Interruttore di avvio/arresto
- 2 Impugnatura
- 3 Maniglia di guida
- 4 Parte superiore dell'asta
- 5 Parte inferiore dell'asta
- 6 Testa del tosaerba a filo
- 7 Feritoie di ventilazione
- 8 Calotta di protezione
- 9 Spina di rete**
- 10 Gancio del cavo
- 11 Numero di serie

**Varia secondo il Paese

Gli accessori illustrati o descritti nelle istruzioni per l'uso non sono sempre compresi nella fornitura!



Per la Vostra sicurezza

Attenzione! Spegnerla macchina ed estrarre la spina dalla presa elettrica prima di procedere ad operazioni di regolazione o di pulizia oppure in caso che il cavo dovesse essere tagliato, danneggiato oppure attorcigliato.

Disinserendo il tosaerba a filo, il filo da taglio continua a girare ancora per alcuni secondi.

Attenzione – non toccare il filo da taglio in rotazione.

Sicurezza elettrica

Per sicurezza, la Vostra macchina è equipaggiata con un isolamento di protezione e non richiede nessuna messa a terra. La tensione di esercizio corrisponde a 230 V AC, 50 Hz (per Paesi non appartenenti alla CE 220 V, 240 V a seconda del modello). Utilizzare esclusivamente cavi di prolunga omologati. Per ulteriori informazioni, rivolgersi al Punto di professionista oppure alla più vicina rappresentanza Bosch Service.

Per una maggiore sicurezza, si consiglia di usare un dispositivo di protezione dalla corrente residua (RCD) con una corrente di apertura non superiore ai 30 mA. Ogni volta prima di utilizzare la macchina si deve controllare il dispositivo di protezione dalla corrente residua.

C **ATTENZIONE:** Per la Vostra sicurezza è necessario che la spina **9** applicata alla macchina sia collegata al cavo di prolunga **12**.

Il raccordo del cavo di prolunga deve essere protetto contro gli spruzzi dell'acqua, deve essere di gomma oppure essere coperto da gomma.

Il cavo di prolunga deve essere usato con un dispositivo di scarico della trazione.

Il cavo di collegamento deve essere controllato regolarmente e può essere utilizzato soltanto quando è in perfetto stato.

Un cavo di collegamento danneggiato può essere riparato esclusivamente presso uno dei centri autorizzati per il Servizio Tecnico Bosch.

È permesso utilizzare soltanto cavi di prolunga del tipo H05VV-F oppure H05RN-F.

Montaggio



Non collegare la macchina alla spina di rete prima che sia stata assemblata completamente.

A Montaggio dell'asta del tosaerba a filo

Infilare l'una nell'altra la parte superiore dell'asta **4** e la parte inferiore dell'asta **5** fino a quando si sente «clic».

Nota bene: Una volta infilate l'una nell'altra la parte superiore e quella inferiore dell'asta non sarà più possibile separarle.

Accertarsi che il cavo non sia incastrato e che non sia ritorto.

B Montaggio della calotta di protezione

Applicare la cuffia di protezione **8** sulla testa del tosaerba a filo **6**.

1 Agganciare la cuffia di protezione alla testa del tosaerba a filo e spingerla all'indietro.

2 Premere la cuffia di protezione verso il basso fino a quando questa arriverà a fare presa (clic).

Taglio e tosatura di bordi



Togliere pietre, pezzetti di legno ed ogni altro tipo di oggetti che possibilmente giacciono sulla superficie da tagliare.

Disinserendo il tosaerba a filo, il filo da taglio continua a girare ancora per alcuni secondi. Prima di inserire nuovamente la macchina, aspettare fino a quando il motore/il filo da taglio si sarà fermato completamente.

Non inserire nuovamente la macchina subito dopo averla disinserita.

Avviare ed arrestare la macchina

Premere l'interruttore **1** e tenerlo premuto. Per disinserire la macchina, rilasciare l'interruttore **1**.

D Taglio di erba

Muovere il tosaerba verso sinistra e verso destra tenendolo ad una sufficiente distanza dal corpo. Piegarla la testa del tosaerba a filo in avanti per poter tagliare erba più corta.

Il tosaerba a filo è in grado di tagliare in modo efficiente l'erba fino ad una altezza di 15 cm. In caso di erba più alta, tagliare in diverse fasi.

Tagli intorno ad alberi e cespugli

Operare con attenzione quando si taglia intorno ad alberi oppure cespugli in modo da evitare un contatto con il filo da taglio.

Le piante possono morire se se ne danneggia la corteccia.

Per un miglior controllo utilizzare l'impugnatura di guida **3**.

Alimentazione del filo

 **Il dispositivo di disinnesto 13 può diventare bollente.**

Il filo in rotazione può consumarsi oppure anche spezzarsi. In una tale situazione il motore gira senza carico e l'erba resta intatta.

E Mentre il tosaerba a filo è in funzione, premerlo contro il terreno oppure contro una superficie dura e rilasciarlo (pressione necessaria esercitata ca. 3 kg).

In questo modo il dispositivo di disinnesto 13 libera il filo da taglio. Ad ogni attivazione la bobina del filo fa scorrere ca. 4 cm di filo.

Se il filo è completamente rotto, premere due volte al fine di estrarre la lunghezza di filo pari al completo diametro di taglio.

F La lama 18 integrata nella calotta di protezione 8 taglia il filo quando questo supera il diametro massimo.

Manutenzione

 **Prima di qualunque intervento alla macchina, estrarre la spina dalla presa di rete.**

Nota: Per garantire un funzionamento durevole ed affidabile, eseguire regolarmente le seguenti operazioni di manutenzione.

Controllare regolarmente se la macchina abbia dei difetti visibili come per esempio fissaggi liberi e componenti usurati oppure danneggiati.

Controllare che i coperchi e le protezioni non siano danneggiati e siano montati correttamente. Eseguire le necessarie operazioni di manutenzione e riparazione prima di usare la macchina.

Se nonostante gli accurati procedimenti di produzione e di controllo il tosaerba a filo dovesse guastarsi, la riparazione va fatta effettuare da un Centro di assistenza Clienti autorizzato per gli elettrotensili Bosch.

Comunicare sempre il codice di ordinazione a 10 cifre dell'elettrotensile in caso di richieste o di ordinazione di pezzi di ricambio!

Manutenzione della bobina

 **Prima di qualunque intervento alla macchina, estrarre la spina dalla presa di rete.**

F **Sostituzione della bobina del filo**

Tenere fermo il piano della bobina 16.

Ruotare in senso antiorario il coperchio della bobina 14 e toglierlo.

Togliere la bobina vuota 17 dal coperchio della bobina.

Infilare il filo della nuova bobina, o della bobina su cui è stato avvolto del filo nuovo, attraverso il foro 15 e poggiarla nel coperchio della bobina 14.

Estrarre dalla bobina circa 9 cm di filo.

Riapplicare il coperchio della bobina 14. Così facendo è necessario che gli arresti si incastrino in maniera percepibile.

G **Avvolgimento di nuovo filo**

Togliere la bobina 17 procedendo come descritto sopra.

Premere l'anello di tenuta 20, spingerlo in avanti ed estrarlo oltre il diametro minore della bobina.

Tagliare circa 8 m di filo dal rotolo del filo di riserva. Schiacciarne un'estremità nella tacca della bobina in modo da farlo sporgere circa 4 mm.

Avvolgere il filo seguendo il senso della freccia, tenendolo bene ed avendo cura di formare strati ordinati.

Infilare la parte finale del filo attraverso il foro 19 nell'anello di bloccaggio 20.

Tenere teso il filo e spingere l'anello di tenuta 20 oltre il diametro minore della bobina.

Applicare la bobina, come descritto sopra.

Nota bene: Utilizzare esclusivamente fili da taglio di riserva della Bosch. Questo sistema speciale è dotato di migliori caratteristiche di taglio e di una migliore tecnica di alimentazione. Altri tipi di filo da taglio portano ad una peggiore prestazione di lavoro.

Dopo la tosatura/conservare

 **Prima di qualunque intervento alla macchina, estrarre la spina dalla presa di rete.**

Pulire a fondo la parte esterna del tosaerba con una spazzola morbida ed un panno. Non usare acqua, né solventi, né lucidi. Rimuovere completamente l'erba rimasta attaccata ed ogni tipo di particella, in modo particolare dalle aperture di ventilazione 7.

Poggiare la macchina lateralmente e pulire internamente la calotta di protezione 8. Utilizzando un pezzo di legno oppure un pezzo di materiale in plastica, togliervi l'erba compatta rimasta attaccata.

Appendere il cavo al gancio del cavo integrato 10. NON avvolgere il cavo di collegamento e di prolunga al gancio del cavo e neppure intorno alla cuffia di protezione. Il cavo può subire dei danni se arriva a toccare la lama di taglio. Agganciare il cavo ESCLUSIVAMENTE al gancio del cavo integrato.

Individuazione dei guasti e rimedi

La tabella seguente indica i controlli da effettuare e le azioni da intraprendere se la Vostra macchina non dovesse funzionare correttamente. Qualora non si riuscisse ad identificare o a risolvere il problema, rivolgersi al rivenditore.

Avvertenza: Spegner la macchina e staccare la spina dalla presa di alimentazione prima di iniziare con la ricerca della causa del guasto.

Problema	Possibili cause	Rimedi
Il tosaerba a filo non funziona	Alimentazione elettrica disattivata	Controllare ed attivare l'alimentazione elettrica
	Presa elettrica difettosa	Provare un'altra presa
	Cavo di prolunga danneggiato	Controllare il cavo e, se il caso, sostituirlo
	Fusibile difettoso/bruciato	Sostituire il fusibile
Il tosaerba a filo funziona con interruzioni	Cavo di prolunga danneggiato	Controllare il cavo e, se il caso, sostituirlo
	Cablaggio interno danneggiato	Contattare il Centro assistenza Clienti
Macchina sottoposta a sovraccarico	Erba troppo alta	Tagliare in diverse fasi
La macchina non taglia	Filo troppo corto/rotto	Far scorrere il filo manualmente/automaticamente
Non funziona l'alimentazione del filo da taglio	Bobina vuota	Controllare la bobina
	Filo aggrovigliato nella bobina	Se necessario, riavvolgerlo di nuovo
Il filo da taglio continua a rompersi	Filo aggrovigliato nella bobina	Se necessario, riavvolgerlo di nuovo
	Non si utilizza correttamente il tosaerba a filo	Tagliare solo con la punta del filo da taglio ed evitare di toccare pietre, pareti ed altri oggetti duri. Per poter raggiungere la completa larghezza del taglio far scorrere il filo ad intervalli regolari.

Smaltimento

Avviare ad un riciclaggio rispettoso dell'ambiente gli imballaggi, gli elettrodomestici e gli accessori dismessi.

Solo per i Paesi della CE:



Non gettare elettrodomestici dismessi tra i rifiuti domestici!

Conformemente alla norma della direttiva 2002/96/CE sui rifiuti di apparecchiature elettriche ed elettroniche (RAEE) ed all'attuazione del recepimento nel diritto nazionale, gli elettrodomestici diventati inservibili devono essere raccolti separatamente ed essere inviati ad una riutilizzazione ecologica.

Servizio di assistenza ed assistenza clienti

Il servizio di assistenza risponde alle Vostre domande relative alla riparazione ed alla manutenzione del Vostro prodotto nonché concernenti le parti di ricambio. Disegni in vista esplosa ed informazioni relative alle parti di ricambio sono consultabili anche sul sito:

www.bosch-pt.com

Il team assistenza clienti Bosch è a Vostra disposizione per rispondere alle domande relative all'acquisto, impiego e regolazione di apparecchi ed accessori.

Italia

Officina Elettroutensili
Robert Bosch S.p.A. c/o GEODIS
Viale Lombardia 18
20010 Arluno

Tel.: +39 (02) 36 96 26 63

Fax: +39 (02) 36 96 26 62

Fax: +39 (02) 36 96 86 77

e-mail: officina.eletttroutensili@it.bosch.com

Svizzera

Tel.: +41 (044) 8 47 15 13

Fax: +41 (044) 8 47 15 53

Leinfelden, il 21.10.2009

Dr. Egbert Schneider
Senior Vice President
Engineering

Dr. Eckerhard Strötgen
Head of Product
Certification



Robert Bosch GmbH, Power Tools Division

Con riserva di modifiche

Dichiarazione di conformità

Valori misurati per rumorosità rilevati conformemente alla norma 2000/14/CE (1,60 m altezza, 1 m distanza).

Il livello di rumore stimato A dell'apparecchio ammonta normalmente: Livello di pressione acustica 82 dB(A) (ART 23 EASYTRIM)/78 dB(A) (ART 26 EASYTRIM); livello di potenza sonora 93 dB(A) (ART 23 EASYTRIM)/94 dB(A) (ART 26 EASYTRIM). Incertezza della misura $K = 1$ dB (ART 23 EASYTRIM)/2 dB (ART 26 EASYTRIM).

Usare la protezione acustica!

Valori totali delle oscillazioni (somma di vettori in tre direzioni) rilevati conformemente alla norma EN 60335:

Valore di emissione dell'oscillazione $a_h = 4$ m/s², incertezza della misura $K = 1,5$ m/s².

Assumendone la piena responsabilità, dichiariamo che il prodotto descritto nei «Dati tecnici» è conforme alle seguenti normative oppure ai relativi documenti: EN 60335 in base alle prescrizioni delle direttive 2004/108/CE, 98/37/CE (fino al 28.12.2009), 2006/42/CE (a partire dal 29.12.2009), 2000/14/CE. 2000/14/CE: Livello di potenza sonora garantito 94 dB(A) (ART 23 EASYTRIM)/96 dB(A) (ART 26 EASYTRIM).

Procedimento di valutazione della conformità secondo appendice VI.

Categoria di prodotto: 33

Luogo notificato: SRL, Sudbury, England, Nr. 1088

Documentazione tecnica presso: Bosch Lawn and Garden Ltd., PT-LG/EAE, Stowmarket, Suffolk IP14 1EY, England



Veiligheidsvoorschriften

Let op! Lees de volgende voorschriften zorgvuldig. Maak uzelf vertrouwd met de bedieningselementen en het juiste gebruik van de gazoztrimmer. Bewaar de gebruiksaanwijzing goed voor later gebruik.

Verklaring van de symbolen op de gazoztrimmer



Algemene waarschuwing.



Lees de gebruiksaanwijzing.



Draag een veiligheidsbril.

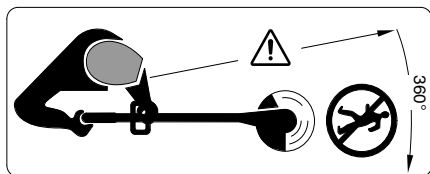

Voorkom dat personen in de buurt gewond raken door weggeslingerde voorwerpen.

Houd personen in de buurt op een veilige afstand tot de machine.



Schakel de gazoztrimmer uit en trek de stekker uit het stopcontact voordat u de trimmer instelt of schoonmaakt, wanneer de kabel vast komt te zitten of wanneer u de trimmer (ook voor korte tijd) onbeheerd laat. Houd de stroomkabel uit de buurt van de messen.



Trim geen gazon wanneer het regent. Laat de gazoztrimmer niet in de regen staan.

■ Gebruik de gazoztrimmer nooit met beschadigde afschermingen of veiligheidsvoorzieningen en evenmin wanneer deze verwijderd zijn.

■ Controleer voor het gebruik de stroomvoorzienings- of verlengkabel op tekenen van beschadiging of slijtage. Wanneer de kabel tijdens het gebruik beschadigt raakt, moet u de stekker onmiddellijk uit het stopcontact trekken. **RAAK DE KABEL NIET AAN VOORDAT DE STEKKER UIT HET STOPCONTACT IS GETROKKEN.** Gebruik de gazoztrimmer niet wanneer de kabel beschadigd of versleten is.

■ Controleer de machine voor het gebruik en na een schok of slag op slijtage en beschadigingen en repareer indien nodig.

■ Gebruik de gazoztrimmer niet op blote voeten of met sandalen. Draag altijd stevige schoenen en een lange broek.

■ Houd de verlengkabel uit de buurt van snijdende onderdelen.

■ Laat kinderen of personen die deze voorschriften niet gelezen hebben de gazoztrimmer nooit gebruiken. In uw land gelden eventueel voorschriften ten aanzien van de leeftijd van de bediener. Bewaar de gazoztrimmer wanneer deze niet wordt gebruikt buiten bereik van kinderen.

■ Dit gereedschap mag niet worden gebruikt door personen (inclusief kinderen) met een lichamelijke of geestelijke beperking, met een beperkt gezichts- of gehoorvermogen, of zonder de vereiste ervaring en kennis, indien op hen geen toezicht wordt gehouden door een voor hun veiligheid verantwoordelijke persoon, resp. indien zij niet ten aanzien van de omgang met het gereedschap worden geïnstrueerd.

Houd toezicht op kinderen en zorg ervoor dat zij niet met het gereedschap spelen.

■ Trim nooit gazon dicht in de buurt van personen, in het bijzonder kinderen, of huisdieren.

■ De bediener of gebruiker is verantwoordelijk voor ongevallen of verwondingen van anderen of schade aan hun eigendom.

■ Wacht tot de ronddraaiende draad volledig tot stilstand gekomen is voordat u deze aanraakt. De draad draait na het uitschakelen van de motor nog en kan verwondingen veroorzaken.

■ Trim alleen gazon bij daglicht of goed kunstlicht.

■ Gebruik de gazoztrimmer bij voorkeur niet wanneer het gras nat is.

■ Schakel de gazoztrimmer uit wanneer u deze verlaat van of naar het te bewerken oppervlak.

■ Houd voor het inschakelen handen en voeten uit de buurt van de ronddraaiende draad.

■ Breng handen en voeten niet in de buurt van de ronddraaiende draad.

■ Gebruik nooit snijdraden van metaal met deze trimmer.

■ Laat de gazoztrimmer regelmatig nazien en onderhouden.

■ Laat de gazoztrimmer alleen door een erkende servicewerkplaats repareren.

■ Controleer altijd dat de ventilatieopeningen vrij van gasresten zijn.

■ Voorzichtig voor verwondingen door het snijmes voor het inkorten van de draadlengte. Wanneer de draad is toegevoerd en voor het inschakelen de trimmer altijd in zijn normale werkstand brengen.

■ Schakel de machine uit en trek de stekker uit het stopcontact:

- altijd wanneer u het gereedschap onbeheerd laat
- voor het vervangen van de draadspoel
- wanneer de kabel in de war geraakt is
- voor het reinigen of wanneer aan de gazontrimmer wordt gewerkt.

■ Bewaar de machine op een veilige en droge plaats, buiten bereik van kinderen. Plaats geen andere voorwerpen op de machine.

■ Vervang versleten of beschadigde delen veiligheidshalve.

■ Zorg ervoor dat vervangingsonderdelen van Bosch afkomstig zijn.

Technische gegevens

Gazontrimmer		ART 23 EASYTRIM/ ART 2300 EASYTRIM	ART 26 EASYTRIM/ ART 2600 EASYTRIM
Bestelnummer		3 600 H78 A..	3 600 H78 G..
Opgenomen vermogen	[W]	280	300
Onbelast toerental	[min ⁻¹]	12 500	11 900
Draadtoevoer		Pro-aantipautomaat	Pro-aantipautomaat
Snijdraad	[mm]	Ø 1,6	Ø 1,6
Capaciteit van de draadspoel	[m]	8	8
Snijdiameter	[cm]	23	26
Gewicht (zonder extra toebehoren)	[kg]	1,6	1,7
Veiligheidsklasse		□ / II	□ / II
Serienummer		Zie serienummer 11 (typeplaatje) op de machine.	

Gebruik volgens bestemming

Het gereedschap is bestemd voor het knippen van gras en onkruid onder struiken en op hellingen en randen die niet met de grasmaaier bereikt kunnen worden.

Het gebruik volgens bestemming heeft betrekking op een omgevingstemperatuur tussen 0 °C en 40 °C.

Inleiding

Dit handboek bevat voorschriften over de juiste montage en het veilig gebruik van uw gereedschap. Het is belangrijk dat u deze voorschriften zorgvuldig leest.

Meegelieferd

Neem de gazontrimmer voorzichtig uit de verpakking. Controleer of de volgende delen compleet zijn:

- Trimmer (twee helften)
- Beschermkap
- Gebruiksaanwijzing

Neem contact op met uw leverancier wanneer onderdelen ontbreken of beschadigd zijn.

Bestanddelen van de machine

- 1 Aan /uitschakelaar
- 2 Greep
- 3 Geleidingsgreep
- 4 Bovengedeelte schacht
- 5 Ondergedeelte schacht
- 6 Trimmerkop
- 7 Ventilatieopeningen
- 8 Beschermkap
- 9 Netstekker**
- 10 Kabelhaak
- 11 Serienummer

**verschilt per land

In de gebruiksaanwijzing afgebeeld en beschreven toebehoren wordt niet altijd standaard meegeleverd.



Voor uw veiligheid

Let op! Schakel de machine uit en trek de stekker uit het stopcontact voordat u de machine instelt of reinigt en wanneer de kabel doorgesneden of beschadigd is of in de war is geraakt.

Na het uitschakelen van de gazontrimmer draait de snijdraad nog enkele seconden verder.

Voorzichtig! Raak de ronddraaiende snijdraad niet aan.

Elektrische veiligheid

Uw machine is voor extra veiligheid geïsoleerd en heeft geen aarding nodig. De bedrijfsspanning bedraagt 230 V AC, 50 Hz (voor niet-EU-landen 220 V of 240 V, afhankelijk van de uitvoering). Gebruik alleen goedgekeurde verlengkabels. Informatie krijgt u bij uw Bosch klantenservice.

Voor nog meer veiligheid wordt het gebruik van een foutstroomschakelaar (reststroomapparaat) met een afslagstroom van maximaal 30 mA geadviseerd. De foutstroomschakelaar moet voor elk gebruik worden gecontroleerd.

C LET OP: voor uw veiligheid is het noodzakelijk dat de aan de machine aangebrachte stekker **9** met de verlengkabel **12** verbonden wordt.

De stekker van de verlengkabel moet tegen spatwater bestemd zijn en uit rubber bestaan of met rubber bekleed zijn.

De verlengkabel moet met een trekontlasting worden gebruikt.

De aansluitkabel moet regelmatig op beschadigingen worden gecontroleerd en mag alleen in een goede toestand worden gebruikt.

Wanneer de aansluitkabel beschadigd is, mag deze alleen door een erkende Bosch-werkplaats worden gerepareerd.

Er mogen alleen verlengkabels van het type H05VV-F of H05RN-F worden gebruikt.

Montage



Sluit het gereedschap nooit aan op het stopcontact voordat het volledig gemonteerd is.

A Trimmerschacht monteren

Steek het bovengedeelte **4** en het ondergedeelte **5** van de schacht ineen tot een klikgeluid te horen is.

Opmerking: Als het bovengedeelte en het ondergedeelte van de schacht eenmaal ineengestoken zijn, kunnen deze niet meer van elkaar worden gescheiden.

Controleer dat de kabel niet vastgeklemd of gedraaid is.

B Montage van de beschermkap

Plaats de beschermkap **8** op de trimmerkop **6**.

1 Haak de beschermkap vast aan de trimmerkop en duw deze naar achteren.

2 Druk de beschermkap omlaag tot deze stevig vastklikt.

Knippen en trimmen van randen



Verwijder stenen, losse stukken hout en andere voorwerpen van het te knippen oppervlak.

Na het uitschakelen van de gazontrimmer draait de snijdraad nog enkele seconden verder. Wacht tot de motor en de snijdraad stilstaan voordat u het gereedschap opnieuw inschakelt.

Schakel het gereedschap niet kort achtereen uit en weer in.

In- en uitschakelen

Druk de schakelaar **1** in en houd deze vast. Laat de schakelaar **1** los om het gereedschap uit te schakelen.

D Gras knippen

Verplaats de gazontrimmer naar links en naar rechts en houd deze daarbij op voldoende afstand tot het lichaam. Buig de trimmerkop naar voren als u korter gras wilt knippen.

De gazontrimmer kan gras tot een hoogte van 15 cm efficiënt knippen. Knip hoger gras in verschillende stappen.

Knippen rond bomen en struiken

Knip voorzichtig rond bomen en struiken zodat deze niet in contact met de draad komen.

Planten kunnen afsterven wanneer de schors beschadigd wordt.

Gebruik voor een betere controle de geleidingsveep **3**.

Draad toevoeren



De activator 13 kan heet worden.

De ronddraaiende draad kan versleten raken of breken. Dat merkt u doordat de motor zonder last draait en het gras niet geknipt wordt.

E Duw de lopende gazontrimmer tegen de grond of een vast oppervlak en laat deze weer los (vereiste aandrukkracht ca. 3 kg).

Daardoor geeft de activator **13** de snijdraad vrij. De draadspoel voert bij elke keer bedienen ca. 4 cm draad toe.

Wanneer de draad volledig gebroken is, tweemaal drukken om de volle snijdiameter te krijgen.

F Wanneer de draad de maximale snijdiameter overschrijdt, wordt deze door het in de beschermkap **8** geïntegreerde mes **18** afgesneden.

Onderhoud



Trek altijd eerst de stekker uit het stopcontact voor werkzaamheden aan de machine.

Opmerking: Voer de volgende onderhoudswerkzaamheden regelmatig uit zodat u verzekerd bent van een lang en probleemloos gebruik.

Controleer het apparaat regelmatig op zichtbare gebreken zoals een losse bevestiging en versleten of beschadigde onderdelen.

Controleer of afschermingen en veiligheidsvoorzieningen niet beschadigd zijn en juist zijn aangebracht. Voer voor het gebruik eventueel noodzakelijke onderhouds- of reparatiewerkzaamheden uit.

Wanneer de gazontrimmer ondanks zorgvuldige productie- en testprocedures toch defect raakt, moet de reparatie door een erkende klantenservice voor Bosch elektrische gereedschappen worden uitgevoerd.

Vermeld bij vragen en bestellingen van vervangingsonderdelen altijd het bestelnummer van 10 cijfers van de machine.

Onderhoud van de spoel



Trek altijd eerst de stekker uit het stopcontact voor werkzaamheden aan de machine.

F Draadspoel vervangen

Houd de spoelplaat **16** vast.

Draai de spoelafscherming **14** tegen de wijzers van de klok en verwijder deze.

Neem de lege spoel **17** uit de spoelafscherming.

Steek de draad van de nieuwe of gevulde spoel door het gat **15** en leg de spoel in de spoelafscherming **14**.

Trek ongeveer 9 cm draad uit de spoel.

Plaats de spoel met de spoelafscherming **14** juist op de spoelplaat (bajonetsluiting), druk de spoel vast en draai deze vervolgens naar rechts tot aan de aanslag.

G Draad bijvullen

Verwijder de spoel **17** zoals boven beschreven.

Druk de vasthoudring **20** samen, duw de ring naar voren en verwijder deze over de kleine diameter van de spoel.

Snij ongeveer 8 m draad van de bijvulrol. Duw een einde in de inkeping van de spoel zodat dit ongeveer 4 mm uitsteekt.

Wikkel de draad netjes, strak, in lagen en in de richting van de pijl op.

Steek het einde van de draad van binnen door de sleuf **19** in de vasthoudring **20**.

Houd de draad strak en schuif de vasthoudring **20** over de kleine diameter van de spoel.

Breng de spoel aan zoals boven beschreven.

Opmerking: Gebruik alleen Bosch-vervangingsdraad. Dit speciaal ontwikkelde product bezit verbeterde snij- en toevoereigenschappen. Een andere snijdraad leidt tot een slechter werkresultaat.

Na het trimmen. Machine opbergen



Trek altijd eerst de stekker uit het stopcontact voor werkzaamheden aan de machine.

Maak de buitenkant van de gazontrimmer grondig schoon met een zachte borstel en een doek. Gebruik geen water en geen oplos- of polijstmiddelen. Verwijder al het vastzittende gras en deeltjes, in het bijzonder van de ventilatieopeningen **7**.

Leg de machine op de zijkant en reinig de beschermkap **8** van binnen. Verwijder vastgekoekt gras met een stuk hout of plastic.

Hang de kabel op aan de geïntegreerde kabelhaak **10**. Wikkel de aansluit- en verlengkabel NIET samen om de kabelhaak en de beschermkap. Als de kabel het snijmes aanraakt, kan het beschadigd worden. Hang de kabel ALLEEN op aan de geïntegreerde kabelhaak.

Problemen oplossen

De volgende tabel geeft een overzicht van storingsverschijnselen en geeft aan hoe u problemen kunt oplossen wanneer uw machine niet goed werkt. Neem contact op met uw servicewerkplaats wanneer u het probleem niet zelf kunt verhelpen.

Let op: Schakel de machine uit en trek de stekker uit het stopcontact voordat u op zoek gaat naar de fout.

Symptoom	Mogelijke oorzaak	Oplossing
Gazontrimmer loopt niet	Netspanning ontbreekt Stopcontact defect Verlengkabel beschadigd Zekering doorgeslagen	Controleren en inschakelen Gebruik een ander stopcontact Controleer de kabel en vervang deze indien nodig Zekering vervangen
Gazontrimmer loopt met onderbrekingen	Verlengkabel beschadigd Interne bekabeling van de machine defect	Controleer de kabel en vervang deze indien nodig Neem contact op met de klantenservice
Machine overbelast	Gras te hoog	Knip het gras in stappen
Machine knipt niet	Draad te kort of gebroken	Voer de draad handmatig of automatisch toe
Snijdraad wordt niet toegevoerd	Spoel leeg Draad in de spoel verkeerd gewikkeld	Controleer de spoel Opnieuw wikkelen indien nodig
Snijdraad breekt nog steeds	Draad in de spoel verkeerd gewikkeld De trimmer wordt niet correct gebruikt	Opnieuw wikkelen indien nodig Snij alleen met de punt van de snijdraad en voorkoming aanraking van stenen, muren en andere vaste voorwerpen. Voer de snijdraad regelmatig toe om de volledige snijbreedte te verkrijgen.

Afvalverwijdering

Elektrische gereedschappen, toebehoren en verpakkingen moeten op een voor het milieu verantwoorde wijze worden hergebruikt.

Alleen voor landen van de EU:



Gooi elektrische gereedschappen niet bij het huisvuil.

Volgens de Europese richtlijn 2002/96/EG over elektrische en elektronische oude apparaten en de omzetting van de richtlijn in nationaal recht moeten niet meer bruikbare elektrische gereedschappen apart worden ingezameld en op een voor het milieu verantwoorde wijze worden hergebruikt.

Klantenservice en advies

Onze klantenservice beantwoordt uw vragen over reparatie en onderhoud van uw product en over vervangingsonderdelen. Explosietekeningen en informatie over vervangingsonderdelen vindt u ook op: www.bosch-pt.com

De medewerkers van onze klantenservice adviseren u graag bij vragen over de aankoop, het gebruik en de instelling van producten en toebehoren.

Nederland

Tel.: +31 (076) 579 54 54

Fax: +31 (076) 579 54 94

E-mail: gereedschappen@nl.bosch.com

België en Luxemburg

Tel.: +32 (070) 22 55 65

Fax: +32 (070) 22 55 75

E-Mail: outillage.gereedschap@be.bosch.com

Conformiteitsverklaring

Meetwaarden voor geluid bepaald volgens 2000/14/EG (1,60 m hoogte, 1 m afstand).

Het A-gewogen geluidsniveau van het gereedschap bedraagt kenmerkend: geluidsdrukniveau 82 dB(A) (ART 23 EASYTRIM)/78 dB(A) (ART 26 EASYTRIM); geluidsvermogeniveau 93 dB(A) (ART 23 EASYTRIM)/94 dB(A) (ART 26 EASYTRIM). Onzekerheid K = 1 dB (ART 23 EASYTRIM)/2 dB (ART 26 EASYTRIM).

Draag een gehoorbescherming.

Totale trillingswaarden (vectorsom van drie richtingen) bepaald volgens EN 60335: trillingsemisiewaarde $a_h=4 \text{ m/s}^2$, onzekerheid $K=1,5 \text{ m/s}^2$.

Wij verklaren als alleen verantwoordelijke dat het onder „Technische gegevens” beschreven product voldoet aan de volgende normen en normatieve documenten: EN 60335 volgens de bepalingen van de richtlijnen 2004/108/EG, 98/37/EG (t/m 28-12-2009), 2006/42/EG (vanaf 29-12-2009), 2000/14/EG.

2000/14/EG: Gegarandeerd geluidsdrukniveau 94 dB(A) (ART 23 EASYTRIM)/96 dB(A) (ART 26 EASYTRIM).

Wegingsmethode van de conformiteit volgens aanhangsel VI.

Productcategorie: 33

Benoemde instantie: SRL, Sudbury, England, Nr. 1088

Technische documentatie bij: Bosch Lawn and Garden Ltd., PT-LG/EAE, Stowmarket, Suffolk IP14 1EY, England

Leinfelden, 21.10.2009

Dr. Egbert Schneider
Senior Vice President
Engineering

Dr. Eckerhard Strötgen
Head of Product
Certification



Robert Bosch GmbH, Power Tools Division

Wijzigingen voorbehouden



Sikkerhedsforskrifter

Bemærk! Gennemlæs denne vejledning grundigt. Gør dig fortrolig med græstrimmerens betjeningsanordninger og korrekte anvendelse. Opbevar betjeningsvejledningen et sikkert sted til senere brug.

Forklaring af symboler på græstrimmeren



Generel sikkerhedsadvarsel.



Læs betjeningsvejledningen.



Brug beskyttelsesbriller.

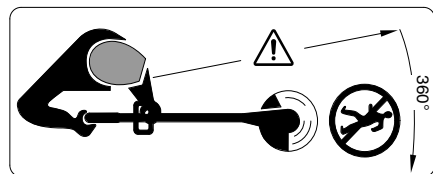

Pas på udkastede eller flyvende genstande, der kan kvæste tilskuere.

Hold tilskuere i sikker afstand fra maskinen.



Sluk for græstrimmeren og tag stikket ud af stikkontakten, inden græstrimmeren justeres, rengøres eller hvis ledningen er sammenfiltret og før græstrimmeren forlades uden opsyn i længere tid. Hold den fleksible ledning væk fra klippetråden.



Trim ikke græs i regnvej og lad ikke græstrimmeren stå udenfor, når det regner.

■ Brug aldrig græstrimmeren, hvis beskyttelses-skærmene eller beskyttelsesanordningerne er beskadiget eller hvis de er taget af.

■ Inden brug skal strømforsyningskablet hhv. forlængerledningen kontrolleres for beskadigelser eller ældning. Hvis kablet beskadiges under brug, trækkes stikket straks ud af stikdåsen. **BERØR IKKE KABLET, FØR STIKKET ER TRUKKET UD.** Græstrimmeren må ikke benyttes, hvis kablet er beskadiget eller slidt.

■ Undersøg trimmeren for slid eller skader og reparer den efter behov, før den tages i brug og efter stød/slag.

■ Betjen ikke græstrimmeren med bare fødder eller åbne sandaler; brug altid solidt fodtøj og lange bukser.

■ Hold forlængerledningen væk fra maskindele, der kan skære.

■ Lad aldrig børn eller personer, der ikke har gennemlæst denne betjeningsvejledning, anvende græstrimmeren. Lokale regler kan begrænse alderen på den person, som må betjene græstrimmeren. Græstrimmeren skal opbevares utilgængeligt for børn, når den ikke er i brug.

■ Dette værktøj må ikke anvendes af personer (inkl. børn) med fysisk og psykisk reducerede evner samt forringet syns- og høreevne, eller manglende erfaring og viden, medmindre de overvåges af en person, der sørger for deres sikkerhed eller der er instrueret i at håndtere værktøjet. Sørg for, at børn er under opsyn og sikre, at disse ikke spiller med værktøjet.

■ Benyt aldrig græstrimmeren, mens der er nogen, især børn eller kæledyr, i nærheden.

■ Brugeren er ansvarlig for ulykker og skader, der sker på andre mennesker eller deres ejendom.

■ Den roterende tråd skal altid stå helt stille, før den berøres. Tråden roterer også efter at der er slukket for græstrimmeren. Dette kan føre til kvæstelser.

■ Benyt kun græstrimmeren i dagslys eller i god kunstig belysning.

■ Undgå at bruge græstrimmeren på vådt græs, hvor det er muligt.

■ Græstrimmeren skal altid være slukket, når den transporteres fra og til arbejdsstedet.

■ Hold hænder og fødder væk fra den roterende tråd, når der tændes for græstrimmeren.

■ Hænder og fødder skal holdes væk fra den roterende tråd.

■ Denne græstrimmer må aldrig forsynes med en klippetråd af metal.

■ Kontrollér og vedligehold græstrimmeren med regelmæssige mellemrum.

■ Græstrimmeren må kun repareres af autoriserede serviceværksteder.

■ Ventilationsåbningerne skal altid være frie for græsrester.

■ Pas på! Skærekniven til afkortning af trådlængden er skarp. Trimmeren skal altid være bragt i sin normale arbejdsposition, efter at tråden er blevet fremført og før trimmeren tændes.

■ **Sluk for trimmeren og træk stikket ud af stikdåsen:**

- før man forlader maskinen
- før trådspolen udskiftes
- hvis kablet har viklet sig ind
- før trimmeren rengøres eller før der arbejdes på trimmeren.

- Opbevar trimmeren et sikkert, tørt sted, uden for børns rækkevidde. Anbring ikke andre genstande oven på trimmeren.

- Udskift slidte eller beskadigede dele for en sikkerheds skyld.

- Sørg for kun at montere reservedele, der er godkendt af Bosch.

Tekniske data

Græstrimmer		ART 23 EASYTRIM/ ART 2300 EASYTRIM	ART 26 EASYTRIM/ ART 2600 EASYTRIM
Bestillingsnummer		3 600 H78 A..	3 600 H78 G..
Optagen effekt	[W]	280	300
Omdrejningstal, ubelastet	[min ⁻¹]	12 500	11 900
Trådfremføring		Pro-trykautomatik	Pro-trykautomatik
Klippetråd	[mm]	Ø 1,6	Ø 1,6
Trådspolens kapacitet	[m]	8	8
Klippediameter	[cm]	23	26
Vægt (uden ekstratilbehør)	[kg]	1,6	1,7
Isolationsklasse		□ / II	□ / II
Serienummer	Se serienummer 11 (typeskilt) på maskinen.		

Foreskrevet anvendelse

Dette produkt er beregnet til at klippe græs og fjerne ukrudt under buske samt på skråninger, skrænter og langs kanter, hvor det ikke er muligt at benytte plæneklipperen.

Den beregnede anvendelse gælder omgivelsestemperaturer mellem 0 °C og 40 °C.

Introduktion

Denne vejledning giver instruktioner om den korrekte samling og sikre anvendelse af græstrimmeren. Det er vigtigt at gennemlæse disse instruktioner omhyggeligt.

Maskinens dele

Maskinen tages forsigtigt ud af emballagen. Kontrolér herefter at der ikke mangler nogle af delene:

- Trimmer (2 halvdele)
- Beskyttelseskappe
- Betjeningsvejledning

Hvis nogle dele mangler eller er beskadigede, bedes du kontakte den forhandler, hvor du har købt maskinen.

Maskinelementer

- 1 Start-stop-kontakt
- 2 Greb
- 3 Styregreb
- 4 Overdel på skaft
- 5 Underdel på skaft
- 6 Trimmerhoved
- 7 Ventilationsåbninger
- 8 Beskyttelseskærm
- 9 El-stik**
- 10 Kabelkrog
- 11 Serienummer

**landsspecifk

Tilbehør, som er illustreret og beskrevet i betjeningsvejledningen, er ikke altid indeholdt i leveringen.



For din egen sikkerheds skyld

Pas på! Sluk for maskinen og tag stikket ud af stikkontakt, inden maskinen justeres, rengøres eller hvis ledningen er skåret i stykker, beskadiget eller sammenfiltret.

Klippestråden fortsætter med at rotere i et par sekunder, efter at trimmeren er slukket.

Pas på – rør ikke ved den roterende klippestråd.

Elektrisk sikkerhed

Din maskine er for din egen sikkerheds skyld beskyttelsesisoleret og har ikke brug for nogen jordforbindelse. Driftsspændingen er 230 V AC, 50 Hz (for ikke-EU-lande 220 V, 240 V afhængigt af modellen). Brug kun godkendte forlængerledninger. Nærmere oplysninger fås ved henvendelse til din nærmeste Bosch forhandler.

Det anbefales, at man for ekstra elektrisk sikkerhed anvender et fejlstrømsrelæ med en afbrydelsesstrøm på ikke over 30 mA. Kontrollér altid fejlstrømsrelæet, hver gang maskinen anvendes.

C ADVARSEL: Af sikkerhedsmæssige grunde skal stikket **9** på maskinen være forbundet med forlængerledningen **12**.

Koblingen på forlængerledningen skal være beskyttet mod stænkvand, være fremstillet af gummi eller være overtrukket med gummi.

Forlængerledningen skal benyttes med en trækafslutning.

Tilslutningsledningen skal kontrolleres for beskadigelser med regelmæssige mellemrum og må kun benyttes, når den er fejlfri.

En beskadiget tilslutningsledning må kun repareres på et autoriseret Bosch-værksted.

Den benyttede forlængerledning skal være af typen H05VV-F eller H05RN-F.

Samling



Sæt ikke stikket ind i stikdåsen, før græstrimmeren er helt samlet.

A Trimmerskaft monteres

Stik overdelen på skaftet **4** og underdelen på skaftet **5** sammen, til der høres et „klik“.

Bemærk: Når over- og underdelen på skaftet først er skubbet sammen, kan de ikke mere skilles ad.

Sørg for, at kablet hverken kommer i klemme eller snoes.

B Montering af beskyttelseskærm

Sæt beskyttelseskappen **8** fast på trimmerhovedet **6**.

1 Sæt beskyttelseskappen fast i trimmerhovedet og skub denne bagud.

2 Tryk beskyttelseskappen nedad, til denne falder sikkert i hak (klik).

Klipning og trimning langs med en kant



Fjern sten, løse genstande af træ og andre genstande fra det område, hvor græstrimmeren skal benyttes.

Klippestråden fortsætter med at rotere i et par sekunder, efter at trimmeren er slukket. Motor/klippestråd skal stå helt stille, før der tændes for motor/tråd igen.

Sluk og tænd ikke græstrimmeren hurtigt efter hinanden.

Tænd og sluk

Tryk på kontakten **1** og hold den nede. Slip kontakten **1** for at afbryde.

D Klipning af græs

Bevæg græstrimmeren til højre og venstre. Den skal altid holdes i en god afstand fra kroppen. Bøj trimmerhovedet fremad, hvis du ønsker at skære kort græs.

Græstrimmeren kan klippe græs indtil en højde på 15 cm. Højere græs klippes i flere omgange.

Klipning rundt om træer og buske

Klip forsigtigt rundt om træer og buske, så de ikke kommer i kontakt med træden.

Planter kan dø, hvis barken beskadiges.

Anvend styregrebet **3** for at forbedre kontrollen.

Trådfremføring



Udløseren 13 kan blive varm.

Den roterende tråd slides med tiden og kan rives i stykker. Dette mærker du ved at motoren arbejder uden belastning og at trimmeren ikke klipper.

E Tryk den igangværende græstrimmer mod jorden eller en fast overflade og slip den igen (nødvendigt modtryk ca. 3 kg).

Derved frigiver udløseren **13** skæretråden. Trådspolen frigiver ca. 4 cm tråd, hver gang trimmeren trykkes mod en fast undergrund.

Hvis tråden er helt brækket, trykkes trimmeren to gange mod en fast undergrund for at bibeholde hele klippediameteren.

F Hvis tråden overskrider den maks. klippediameter, klippes den over af kniven **18**, som er anbragt under beskyttelsesskærmen **8**.

Bemærk: Anvend kun reserveskæretår fra Bosch. Denne specialudvikling råder over forbedrede skære- og fremføringssegenskaber. Andre skæretår fører til et dårligere arbejdsresultat.

Vedligeholdelse



Træk stikket ud, før der arbejdes på maskinen.

Bemærk: For at sikre lang og pålidelig drift skal følgende vedligeholdelse udføres jævnlige.

Undersøg maskinen for synlige mangler med regelmæssige mellemrum som f.eks. løse forbindelser og slidte eller beskadigede dele.

Kontrollér at dæksler og skærme ikke er beskadigede og at de er monteret rigtigt. Udfør evt. fornøden vedligeholdelse eller reparationer før brug.

Skulle græstrimmeren trods omhyggelig fabrikation og kontrol engang holde op med at fungere, skal reparationen udføres af et autoriseret serviceværksted for Bosch-elektroværktøj.

Det 10-cifrede bestillingsnummer for maskinen skal altid angives ved forespørgsler og bestilling af reservedele.

Efter trimning/opbevaring



Træk stikket ud, før der arbejdes på maskinen.

Rengør græstrimmeren grundigt udvendigt med en blød børste og en klud. Brug ikke vand, opløsnings- eller polermidler. Fjern alt græs og affald, især fra ventilationsåbningerne **7**.

Vend trimmeren om på siden og rengør den indvendige side af beskyttelsesskærmen **8**. Sammenpresset, afklippet græs fjernes med et træ- eller plastikredskab.

Hæng kablet op i den integrerede kabelkrog **10**. Vikkel IKKE tilslutnings- og forlængerledningen sammen omkring kabelkrogen og beskyttelseskappen. Berører kablet skærekniven, kan det beskadiges. Hæng KUN kablet op i den integrerede kabelkrog.

Vedligeholdelse af spole



Træk stikket ud, før der arbejdes på maskinen.

F Udskiftning af trådspole

Hold fast i spolepladen **16**.

Drej spolekappen **14** til venstre og tag den af.

Tag den tomme spole **17** ud af spolekappen.

Træk tråden i den nye/opfyldte spole gennem hullet **15** og læg den ind i spolekappen **14**.

Træk ca. 9 cm tråd ud af spolen.

Anbring spole med spolekappe **14** rigtigt på spolepladen (bajonet), tryk den fast og drej den til højre indtil stop.

G Opfyldning af tråd

Tag spolen **17** af som beskrevet ovenfor.

Tryk holderingen **20** sammen, skub den frem og tag den af hen over spolens lille diameter.

Klip ca. 8 m tråd af reserverullen. Tryk den ene ende ind i spolens kær, så den rager ca. 4 mm frem.

Opvikle tråden stramt i pæne lag i pilens retning.

Træk tråddenden gennem slidsten **19** i holderingen **20** indefra.

Hold tråden stramt og skub holderingen **20** hen over spolens lille diameter.

Isæt spolen som beskrevet ovenfor.

Fejlfinding

I følgende tabel angives de kontroleftersyn og det arbejde, som kan udføres, hvis maskinen ikke fungerer rigtigt. Hvis du ikke kan finde/løse problemet hermed, bedes du kontakte serviceforhandleren.

Advarsel: Sluk for maskinen og tag stikket ud af stikkontakten, før der gøres forsøg på at finde en fejl.

Symptom	Mulig årsag	Afhjælpning
Græstrimmeren arbejder ikke	Strømmen er afbrudt Stikkontakten er defekt Forlængerledningen er beskadiget Defekt/sprunget sikring	Tænd for strømmen Prøv en anden stikkontakt Kontrollér ledningen; udskift den, hvis den er beskadiget Udskift sikringen
Græstrimmeren arbejder med afbrydelser	Forlængerledningen er beskadiget Maskinens indvendige ledninger er beskadiget	Kontrollér ledningen; udskift den, hvis den er beskadiget Kontakt serviceforhandleren
Maskinen er overbelastet	Græsset er for højt	Klip græsset i flere omgange
Maskinen klipper ikke	Tråden er for kort/brækket	Fremfør tråden manuelt/automatisk
Skærepråden fremføres ikke	Spolen er tom Tråden er viklet ind i spolen	Kontrollér spolen Vikle tråden rigtigt op efter behov
Skærepråden bliver ved med at brække	Tråden er viklet ind i spolen Trimmeren anvendes ikke korrekt	Vikle tråden rigtigt op efter behov Skær kun med spidsen af skærepråden, undgå berøring af sten, vægge og andre faste genstande. Fremfør tråden regelmæssigt for at opnå hele snitbredden.

Bortskaffelse

El-værktøj, tilbehør og emballage skal genbruges på en miljøvenlig måde.

Gælder kun for EU-lande:



Smid ikke el-værktøj ud sammen med det almindelige husholdningsaffald! Iht. det europæiske direktiv 2002/96/EF om affald af elektrisk og elektronisk udstyr skal kasseret elektrisk udstyr indsamles separat og genbruges iht. gældende miljøforskrifter.

Kundeservice og kunderådgivning

Kundeservice besvarer dine spørgsmål vedr. reparation og vedligeholdelse af dit produkt samt reservedele. Reservedelstegninger og informationer om reservedele findes også under:

www.bosch-pt.com

Bosch kundeservice-team vil gerne hjælpe dig med at besvare spørgsmål vedr. køb, anvendelse og indstilling af produkter og tilbehør.

Dansk

Bosch Service Center
Telegrafvej 3
2750 Ballerup

Tel. Service Center: +45 (4489) 8855

Fax: +45 (4489) 87 55

E-Mail: vaerktoej@dk.bosch.com

Overensstemmelseserklæring

Måleværdier for støj er fastlagt iht. 2000/14/EF (1,60 m højde, 1 m afstand).

Maskinens A-vægtede støjniveau er typisk: Lydtryk-niveau 82 dB(A) (ART 23 EASYTRIM)/78 dB(A) (ART 26 EASYTRIM); lydeffektniveau 93 dB(A) (ART 23 EASYTRIM)/94 dB(A) (ART 26 EASYTRIM). Usikkerhed $K = 1$ dB (ART 23 EASYTRIM)/2 dB (ART 26 EASYTRIM).

Brug høreværn!

Samlede vibrationsværdier (værdisum for tre retninger) beregnet iht. EN 60335:

Svingningsemissionsværdi $a_{H1} = 4$ m/s², usikkerhed $K = 1,5$ m/s².

Vi erklærer under almindeligt ansvar, at det produkt, der er beskrevet under „Tekniske data“, er i overensstemmelse med følgende standarder eller normative dokumenter: EN 60335 iht. bestemmelserne i direktiverne 2004/108/EF, 98/37/EF (indtil 28.12.2009), 2006/42/EF (fra 29.12.2009), 2000/14/EF.

2000/14/EF: Garanteret lydeffektniveau 94 dB(A) (ART 23 EASYTRIM)/96 dB(A) (ART 26 EASYTRIM). Procedurer for overensstemmelsesvurdering iht. bilag VI.

Produktkategori: 33

Bemyndiget organ: SRL, Sudbury, England, Nr. 1088

Teknisk materiale hos: Bosch Lawn and Garden Ltd., PT-LG/EAE, Stowmarket, Suffolk IP14 1EY, England

Leinfelden, den 21.10.2009

Dr. Egbert Schneider
Senior Vice President
Engineering

Dr. Eckerhard Strötgen
Head of Product
Certification



Robert Bosch GmbH, Power Tools Division

Ret til ændringer forbeholdes



Säkerhetsanvisningar

Obs! Läs noggrant igenom anvisningarna nedan. Gör dig förtrogen med grässtrimmerns manöverelement och dess ändamålsenliga användning. Ta väl vara på bruksanvisningen för senare användning.

Förklaring av symbolerna på grässtrimmern



Allmänna varningar för riskmoment.



Läs bruksanvisningen.



Använd skyddsglasögon.

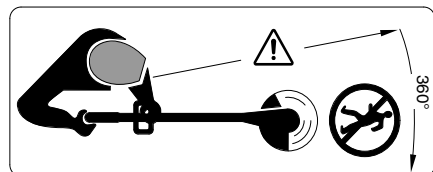

Se till att personer som står i närheten inte skadas av föremål som eventuellt slungas ut.

Håll personer på betryggande avstånd från maskinen.



Frånkoppla grässtrimmern och dra stickproppen ur eluttaget före justering och rengöring, om elsladden traslat ihop sig eller när grässtrimmern lämnas utan uppsikt; även om detta sker endast för en kort stund. Håll elsladden på avstånd från skärtråden.



Grässtrimmern får inte användas i eller lämnas utomhus vid regn.

■ Grässtrimmern får aldrig användas när skyddsskärmen eller annan skyddsutrustning skadats och inte heller om skyddsutrustningen tagits bort.

■ Innan grässtrimmern tas i bruk ska elsladden och skarvsladden kontrolleras avseende skador eller åldring. Om elsladden skadas under användning ska den omedelbart dras ur eluttaget. **BERÖR INTE SLADDEN INNAN DEN FRÅNKOPPLATS.** Grässtrimmern får inte användas med skadad eller sliten elsladd.

■ Innan trimmern tas i bruk och efter stöt/slag kontrollera trimmern för slitage eller skador och reparera om så behövs.

■ Använd inte grässtrimmern barfota eller med öppna sandaler; använd alltid stadiga skodon och långbyxor.

■ Håll förlängningssladden på betryggande avstånd från skarpa byggnadsdelar.

■ Låt aldrig barn eller personer som inte är insatta i grässtrimmerns funktion använda den. Lokala fö-

reskrifter beträffande användarens ålder ska beaktas. Förvara grässtrimmern oåtkomlig för barn.

■ Laddaren får inte användas av person (inklusive barn) som har nedsatt fysisk eller psykisk prestationsförmåga med dålig syn eller hörsel eller mental skada, eller som saknar den erfarenhet och kunskap som krävs för hantering. Undantag görs om personen övervakas av en ansvarig person kan undervisa i laddarens användning. Se till att barn inte kan komma åt laddaren.

■ Använd aldrig grässtrimmern när personer, speciellt då barn, eller husdjur uppehåller sig i närheten.

■ Användaren eller ägaren ansvarar för olyckor eller skador som drabbar andra människor eller deras egendom.

■ Vänta tills den roterande tråden stannat helt innan du berör den. Tråden fortsätter att rotera efter det motorn stängts av och kan därför förorsaka skada.

■ Använd grässtrimmern endast i dagsljus eller god belysning.

■ Undvik att använda grässtrimmern i vått gräs.

■ Slå ifrån grässtrimmern när den transporteras från/ till arbetsstället.

■ Slå på grässtrimmern först när du har fötterna och händerna på betryggande avstånd från skärtråden.

■ För in te in hand eller fot mot roterande skärtråd.

■ Skärtrådar av metall får inte användas i denna grässtrimmer.

■ Kontrollera och underhåll grässtrimmern regelbundet.

■ Låt endast auktoriserad serviceverkstad utföra reparationer på grässtrimmern.

■ Se till att ventilationsöppningarna alltid är fria och rena.

■ Se upp för kniven som kapar skärtråden. Efter matning av tråden och innan trimmern kopplas på ska den ställas i normalt arbetsläge.

■ **Frånkoppla och dra stickproppen ur eluttaget:**

- varje gång du lämnar grässtrimmern utan uppsikt
- före byte av trådspole
- när elsladden är tilltrasslad
- före rengöring eller andra åtgärder på grässtrimmern.

■ Förvara trimmern på ett säkert och torrt ställe utom räckhåll för barn. Ställ inte upp andra föremål på trimmern.

■ Av säkerhetsskäl ska slitna eller skadade delar bytas ut.

■ Kontrollera att reservdelarna är av Bosch-fabrikat.

Tekniska data

Grästrimmer	ART 23 EASYTRIM/ ART 2300 EASYTRIM	ART 26 EASYTRIM/ ART 2600 EASYTRIM
Artikelnummer	3 600 H78 A..	3 600 H78 G..
Märkeffekt [W]	280	300
Tomgångsvarvtal [min ⁻¹]	12 500	11 900
Trådmatning	Pro-halvautomatisk	Pro-halvautomatisk
Skärtråd [mm]	Ø 1,6	Ø 1,6
Trådspolens kapacitet [m]	8	8
Klippdiameter [cm]	23	26
Vikt (utan extra tillbehör) [kg]	1,6	1,7
Skyddsklass	□ / II	□ / II
Serienummer	Se serienummern 11 (typskylt) på maskinen.	

Ändamålsenlig användning

Grästrimmern är avsedd för trimning av gräs och ogräs under buskar samt på slanter och vid kanter som inte kan nås med gräsklipparen.

Grästrimmern kan användas vid en omgivningstemperatur mellan 0 °C och 40 °C.

Inledning

Denna instruktionsbok lämnar anvisningar för korrekt montage och säker användning av din grästrimmer. Det är viktigt att du noggrant läser igenom anvisningarna.

Leveransen omfattar

Ta försiktigt ut grästrimmern ur förpackningen och kontrollera att följande delar finns med:

- Trimmer (2 halvor)
- Skyddsskärm
- Bruksanvisning

Saknas delar eller är de skadade ta genast kontakt med din återförsäljare.

Maskinens komponenter

- 1 Strömställare Till/Från
- 2 Handtag
- 3 Styrhandtag
- 4 Skaftets övre del
- 5 Skaftets undre del
- 6 Trimmerhuvud
- 7 Ventilationsöppningar
- 8 Skyddsskärm

9 Stickpropp**

10 Kabelhake

11 Serienummer

**krav i vissa land

I bruksanvisningen avbildat och beskrivet tillbehör ingår inte alltid i leveransen!



Säkerhetsåtgärder

Obs! Frånkoppla gräsklipparen och dra stickproppen ur eluttaget före justering och rengöring eller om elsladden kapats, skadats eller trasslat ihop sig.

På avstängd grästrimmer fortsätter skärtråden att rotera några sekunder.

Varning – berör inte den roterande skärtråden.

Säkert elsystem

Din maskin är skyddsisolerad och kräver därför ingen jordning. Driftspänningen är 230 V AC, 50 Hz (för icke EU-länder 220 V, 240 V alltefter utförande). Använd endast godkända förlängningssladdar. Ytterligare information kan du få hos närmaste Bosch service-station.

För ökad säkerhet rekommenderas montering av en jordfelsbrytare (RCD) med en felström på max. 30 mA används. Denna FI-brytare ska kontrolleras före varje användning.

C OBS! För din säkerhet är det nödvändigt att stickproppen **9** på maskinen förbinds med förlängningskabeln **12**.

Skarvsladdens kontaktdon måste skyddas mot stänkvatten, vara tillverkat av gummi eller försett med gummiöverdrag.

För skarvsladden ska dragavlastning användas.

Nätsladden ska regelbundet kontrolleras avseende skador och får användas endast om den är i gott skick.

Skadad nätsladd får repareras endast i auktoriserad Bosch-verkstad.

Som skarvsladd får endast kvalitet H05VV-F eller H05RN-F användas.

Montage



Anslut inte grästrimmern till eluttaget innan den är fullständigt monterad.

A Montering av trimmerns skaff

Skjut ihop skaffets övre del **4** och undre del **5** tills ett "klick" hörs.

Anvisning: Efter montering av skaffets övre och undre del kan det inte längre tas isär.

Kontrollera att kabeln inte är inklämd eller tvinnad.

B Montering av skyddsskärm

Lägg upp skyddshuven **8** på trimmerhuvudet **6**.

❶ Haka fast skyddshuven på trimmerhuvudet och skjut huven bakåt.

❷ Tryck skyddshuven nedåt tills den låser i läget (click).

Klippning och kantrimning



Plocka bort stenar, träbitar och andra föremål från stället som ska trimmas.

Efter urkoppling av grästrimmern fortsätter skärtråden att rotera några sekunder. Vänta tills motorn/skärtråden stannat helt innan trimmern återinkopplas.

Undvik att koppla in och ur med kort intervall.

In- och urkoppling

Tryck ned strömställaren **1** och håll den nedtryckt. För urkoppling släpp strömställaren **1**.

D Gräsklippning

Förflytta grästrimmern åt vänster och höger samt håll härvid trimmern på betryggande avstånd från kroppen. Luta trimmerhuvudet framåt för trimning av kort gräs.

Grästrimmern kan effektivt klippa gräs till en längd på 15 cm. Längre gräs måste klippas i flera steg.

Klippning kring träd och buskar

Klipp försiktigt kring träd och buskar och se till att tråden inte kommer i kontakt med dem.

Träd och buskar kan dö om barken skadas.

Använd styrhandtaget **3** för bättre kontroll av trimmern.

Trådens matning



Utlösaren 13 kan bli het.

Den roterande tråden slits och kan sedan brista. Detta märks av att motorn går utan belastning och att gräset inte klipps.

❶ Tryck den påkopplade grästrimmern mot marken eller en stadig yta och lyft upp igen (det krävs ett anslutningstryck på ca 3 kg).

Kopplingen **13** friger nu skärtråden. Vid varje tryckning matar trådspolen fram ca 4 cm tråd.

Har tråden brustit fullständigt, tryck två gånger för att uppnå max klippdiameter.

❷ När tråden överskrider max klippdiameter kapas den av kniven **18** som är inbyggd i skyddsskärmen **8**.

Underhåll



Innan arbeten utförs på trimmern ska stickproppen dras ur eluttaget.

Märk: Lång och tillförlitlig drift kan endast garanteras om följande underhållsarbeten regelbundet utförs.

Undersök högtryckstvätten regelbundet avseende defekter som t. ex. lös infästning och slitna eller skadade komponenter.

Kontrollera att täckåpor och skyddsanordningar är felfria och korrekt monterade. Eventuellt nödvändiga servicearbeten och reparationer ska utföras innan maskinen tas i bruk.

Om i grästrimmern trots exakt tillverkning och sträng kontroll störning skulle uppstå, bör reparation utföras av auktoriserad serviceverkstad för Bosch-el-verktyg.

Var vänlig ange vid förfrågningar och reservdelsbeställningar produktens artikelnummer som består av 10 tecken.

Spolens skötsel



Innan arbeten utförs på trimmern ska stickproppen dras ur eluttaget.

F Byte av trådspole

Håll fast spolplattan **16**.

Vrid spolskyddet **14** moturs och ta bort det.

Ta bort tomma spolen **17** ur spolskyddet.

Trä tråden på den nya/påfyllda spolen genom hålet **15** och placera spolen i spolskyddet **14**.

Dra ut ca. 9 cm tråd ur spolen.

Placera spolen med spolskyddet **14** i korrekt läge på spolplattan (bajonett), tryck ned och vrid sedan åt höger mot stopp.

G Påfyllning av tråd

Ta bort spolen **17** enligt beskrivning ovan.

Tryck ihop hållarringen **20**, skjut framåt och ta bort den över spolens mindre diameter.

Kapa ca. 8 m tråd från påfyllningsrullen. Tryck in ena ändan i spolens skåra så att ungefär 4 mm står över.

Linda upp tråden stadigt och i ordentliga skikt i pilriktningen.

Trå in trådens ända från insidan genom spåret **19** i hållarringen **20**.

Håll tråden stram och skjut upp hållarringen **20** över spolens mindre diameter.

Sätt spolen på plats enligt beskrivning ovan.

Anvisning: Använd endast reservskärtråd från Bosch. Den för ändamålet utvecklade specialtråden har ypperliga skär- och matningsegenskaper. Skärtrådar av annat fabrikat når inte samma arbetseffekt.

Efter trimning/förvaring



Innan arbeten utförs på trimmern ska stickproppen dras ur eluttaget.

Rengör grästrimmern noggrant utvändigt med en mjuk borste och en trasa. Använd inte vatten och inte heller lösnings- eller polermedel. Avlägsna alla gräsrester och partiklar, speciellt noggrant från ventilationsöppningarna **7**.

Lägg grästrimmern att ligga på sidan och rengör skyddsskärmen **8** på insidan. Avlägsna ihoppressat gräs med en trä- eller plastbit.

Häng upp kabeln på kabelhaken **10**. Nätsladden och förlängningssladden får INTE lindas kring kabelhaken och skyddshuven. Kabeln kan skadas om den berör skärkniven. Häng upp kabeln ENDAST på kabelhaken.

Felsökning

Tabellen nedan anger felsymptomer och hur dessa kan åtgärdas om maskinen någon gång skulle krångla. Om du inte med hjälp av anvisningarna lyckas lokalisera och åtgärda problemet ta kontakt med din serviceverkstad.

Obs! Frånkoppla maskinen och dra ut stickproppen innan felsökningen påbörjas.

Symptom	Möjliga orsaker	Åtgärd
Trimmern startar inte	Nätspänning saknas Nätuttaget defekt Skarvsladden skadad Säkring har löst ut	Kontrollera och slå till Använd ett annat eluttag Kontrollera sladden och byt vid behov Byt ut säkringen
Trimmern går med avbrott	Skarvsladden skadad Interna ledningar i maskinen defekta	Kontrollera sladden och byt vid behov Uppsök kundtjänsten
Trimmern har överbelastats	Gräset är för högt	Klipp i steg
Trimmern klipper inte	Tråden för kort/brustit	Mata tråden manuellt/automatiskt
Skärtråden matas inte fram	Spolen tom Tråden fellindad i spolen	Kontrollera spolen Vid behov, upprepa lindningen
Skärtråden brister fortfarande	Tråden fellindad i spolen Trimmern används inte på rätt sätt	Vid behov, upprepa lindningen Klipp endast med skärtrådens spets, undvik kontakt med stenar, väggar eller andra hårda föremål. Mata regelbundet fram tråden för att uppnå full trimbredd.

Avfallshantering

Elverktyg, tillbehör och förpackning ska omhändertas på miljövänligt sätt för återvinning.

Endast för EU-länder:



Släng inte elverktyg i hushållsavfall! Enligt europeiska direktivet 2002/96/EG för elektriska och elektroniska apparater och dess modifiering till nationell rätt måste obrukbara elverktyg omhändertas separat och på miljövänligt sätt lämnas in för återvinning.

Kundservice och kundkonsulter

Kundservicen ger svar på frågor beträffande reparation och underhåll av produkter och reservdelar. Sprängskissar och informationer om reservdelar lämnas även på adressen:

www.bosch-pt.com

Bosch kundkonsultgruppen hjälper gärna när det gäller frågor beträffande köp, användning och inställning av produkter och tillbehör.

Swenska

Bosch Service Center
Telegrafvej 3
2750 Ballerup
Danmark

Tel.: +46 (020) 41 44 55

Fax: +46 (011) 18 76 91

Försäkran om överensstämmelse

Mätvärdena har tagits fram baserade på 2000/14/EG (1,60 m höjd, 1 m avstånd).

Redskapets A-vägda ljudnivå uppnår i typiska fall: Ljudtrycksnivå 82 dB(A) (ART 23 EASYTRIM)/78 dB(A) (ART 26 EASYTRIM); ljudeffektnivå 93 dB(A) (ART 23 EASYTRIM)/94 dB(A) (ART 26 EASYTRIM). Onoggrannhet K = 1 dB (ART 23 EASYTRIM)/2 dB (ART 26 EASYTRIM).

Använd hörselskydd!

Totala vibrationsvärden (vektorsumma ur tre riktningar) framtaget enligt EN 60335:

Vibrationsemissionsvärde $a_h = 4 \text{ m/s}^2$, onoggrannhet K = $1,5 \text{ m/s}^2$.

Vi försäkrar härmed under exklusivt ansvar att denna produkt som beskrivs i "Tekniska data" överensstämmer med följande normer och normativa dokument: EN 60335 enligt bestämmelserna i direktiven 2004/108/EG, 98/37/EG (till 28.12.2009), 2006/42/EG (fr.o.m. 29.12.2009), 2000/14/EG, 2000/14/EG: Garanterad ljudeffektnivå 94 dB(A) (ART 23 EASYTRIM)/96 dB(A) (ART 26 EASYTRIM).

Bedömningsmetod för överensstämmelse enligt bilaga VI.

Produktkategori: 33

Nämnd provningsanstalt: SRL, Sudbury, England, Nr. 1088

Tekniska publikationer finns hos: Bosch Lawn and Garden Ltd., PT-LG/EAE, Stowmarket, Suffolk IP14 1EY, England

Leinfelden den 21.10.2009

Dr. Egbert Schneider
Senior Vice President
Engineering

Dr. Eckerhard Strötgen
Head of Product
Certification

Robert Bosch GmbH, Power Tools Division

Ändringar förbehålles



Sikkerhetsinformasjoner

OBS! Les nøye gjennom de nedenstående anvisningene. Gjør deg kjent med betjeningselementene og korrekt bruk av gresstrimmeren. Ta godt vare på bruksanvisning til senere bruk.

Forklaring av symbolene på gresstrimmeren



Generell advarsel.



Les bruksanvisningen.



Bruk vernebriller.

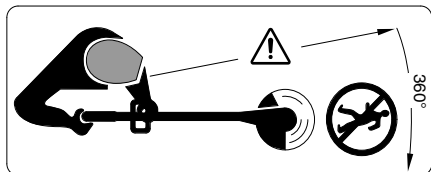

Pass på at personer som står i nærheten ikke skades av gjenstander som slynges ut.

Hold personer i nærheten i en sikker avstand fra gressklipperen.



Slå av gresstrimmeren og trekk støpselet ut av stikkkontakten før du utfører innstillinger eller rengjør gresstrimmeren, hvis ledningen har hopet seg opp eller hvis du lar gresstrimmeren stå uten oppsyn ett øyeblikk. Hold ledningen unna skjæretråden.



Ikke bruk gresstrimmeren i regn eller la den stå utendørs i regn.

■ Bruk aldri gresstrimmeren med skadede deksler eller verneutstyr, eller hvis disse er fjernet.

■ Før bruk må det kontrolleres om strømledningen hhv. skjøteledningen er skadet eller for gammel. Hvis ledningen skades ved bruk, må støpselet straks trekkes ut av stikkkontakten. **IKKE BERØR LEDNINGEN FØR STØPSELET ER TRUKKET UT AV STIKKONTAKTEN.** Ikke bruk gresstrimmeren hvis ledningen er skadet eller slitt.

■ Før bruk og etter et støt/slag må maskinen kontrolleres med hensyn til slitasje eller skader og eventuelt repareres.

■ Ikke bruk gresstrimmeren barbeint eller med åpne sandaler, bruk alltid solide sko og lange bukser.

■ Hold skjøteledningen unna skjærende deler.

■ La aldri barn eller personer som ikke kjenner disse anvisningene bruke gresstrimmeren. Nasjonale forskrifter innskrenker eventuelt brukens alder. Oppbevar gresstrimmeren utilgjengelig for barn når den ikke brukes.

■ Dette apparatet må ikke brukes av personer (inklusive barn) som har innskrenkede fysiske funksjoner, syn, hørsel eller åndsevner eller som mangler erfaring og kunnskaper, hvis de ikke har tilsyn av en person som er ansvarlig for sikkerheten eller får opplæring i bruken av apparatet. Pass på barn og sørg for at de ikke leker med apparatet.

■ Bruk aldri gresstrimmeren når andre personer – særskilt barn eller husdyr – oppholder seg i nærheten.

■ Brukeren er ansvarlig for uhell eller skader på andre personer eller deres eiendeler.

■ Vent til den roterende tråden er stanset helt før du berører denne. Tråden fortsetter å rotere etter at motoren er slått av og kan forårsake skader.

■ Bruk kun gresstrimmeren i dagslys eller bra kunstig lys.

■ Bruk helst ikke gresstrimmeren i vått gress.

■ Slå av gresstrimmeren når den transporteres fra/til arbeidsstedet.

■ Pass på at hender og føtter ikke er nær den roterende tråden før du slår på gresstrimmeren.

■ Sørg for at hender og føtter ikke er i nærheten av den roterende tråden.

■ Bruk aldri tråder av metall i denne gresstrimmeren.

■ Gresstrimmeren må kontrolleres og vedlikeholdes med jevne mellomrom.

■ La gresstrimmeren kun repareres av autoriserte service-verksteder.

■ Sørg alltid for at ventilasjonsspaltene er frie for gressrester.

■ Vær forsiktig med kniven du bruker til å kappe tråden med. Når tråden er trukket inn, må gresstrimmeren alltid settes i sin normale arbeidsposisjon før den slås på.

■ **Slå av gresstrimmeren og trekk støpselet ut av stikkkontakten:**

– alltid når gresstrimmeren er uten oppsyn

– før utskifting av trådspolen

– når ledningen har hopet seg opp

– før rengjøring, eller når det utføres arbeider på gresstrimmeren.

■ Maskinen må oppbevares på et sikkert, tørt sted, utilgjengelig for barn. Ikke sett andre gjenstander på maskinen.

■ For sikkerhets skyld må slitte eller skadede deler skiftes ut.

■ Pass på at deler som skal skiftes ut er fra Bosch.

Tekniske data

Gresstrimmer		ART 23 EASYTRIM/ ART 2300 EASYTRIM	ART 26 EASYTRIM/ ART 2600 EASYTRIM
Bestillingsnummer		3 600 H78 A..	3 600 H78 G..
Opptatt effekt	[W]	280	300
Tomgangsturtall	[min ⁻¹]	12 500	11 900
Trådmating		Pro-trykk-automatikk	Pro-trykk-automatikk
Trimmetråd	[mm]	Ø 1,6	Ø 1,6
Trådspolens kapasitet	[m]	8	8
Skjærediameter	[cm]	23	26
Vekt (uten ekstrautstyr)	[kg]	1,6	1,7
Beskyttelsesklasse		□ / II	□ / II
Serienummer		Se serienummeret 11 (typeskiltet) på maskinen.	

Formålmessig bruk

Maskinen er beregnet til klipping av gress og ugress under busker og i skråninger og i kanter, der man ikke kommer godt til med en gressklipper.

Den er beregnet til bruk i en omgivelsestemperatur på mellom 0 °C og 40 °C.

Innledning

Denne håndboken inneholder anvisninger om korrekt montering og sikker bruk av produktet. Det er viktig at du leser disse anvisningene nøye.

Dette inngår i leveransen

Ta gresstrimmeren forsiktig ut av emballasjen, kontrollér om de nedenstående delene er fullstendige:

- Trimmer (2 halvdeler)
- Verne deksel
- Bruksanvisning

Hvis deler mangler eller er skadet, må du henvende deg til din forhandler.

Maskinelementer

- 1 På-/av-bryter
- 2 Håndtak
- 3 Føringshåndtak
- 4 Skaftoverdel
- 5 Skaftunderdel
- 6 Trimmerhode
- 7 Ventilasjonsspalter
- 8 Verne deksel
- 9 Støpsel**

10 Ledningskrok

11 Serienummer

**forskjellig fra land til land

Tilbehør som er beskrevet og illustrert i bruksanvisningen inngår ikke alltid i leveransen.



For din sikkerhet

**OBS! Slå av maskinen og trekk ut støpselet før du innstiller eller rengjør gressklipperen eller hvis ledningen er kappet, skadet eller har ho-
pet seg opp.**

Etter utkobling av gresstrimmeren fortsetter trimmetråden å gå i noen sekunder.

OBS! Ikke berør den roterende trimmetråden.

Elektrisk sikkerhet

Maskinen er verneisolert for din egen sikkerhet og trenger ingen jording. Driftsspenningen er på 230 V AC, 50 Hz (for ikke-EU land 220 V, 240 V avhengig av modellen). Bruk kun godkjente skjøteledninger. Informasjoner får du av et Bosch serviceverksted.

For ekstra sikkerhet anbefales det å bruke en jordfeilbryter (RCD) med en jordfeilstrøm på 30 mA. Denne jordfeilbryteren bør kontrolleres før hver bruk.

C OBS! For din egen sikkerhet er det nødvendig at støpselet **9** på maskinen forbindes med skjøteledning **12**.

Sammenkoblingsstedet til skjøteledningen må være beskyttet mot sprut, være av gummi eller med gummi-
overtrekk.

Skjøteledningen må brukes med en strekkavlastning.

Tilkoblingsledningen må med jevne mellomrom kontrolleres med hensyn til skader og må kun brukes i en bra tilstand.

Hvis tilkoblingsledningen er skadet må den kun repareres av et autorisert Bosch-verksted.

Det må kun brukes skjøteledninger av typen H05VV-F eller H05RN-F.

Montering



Produktet må ikke koples til stikkkontakten før det er komplett satt sammen.

A Montering av trimmerskaftet

Sett skaftoverdelen **4** og skaftunderdelen **5** sammen til du hører et «klikk».

Merk: Hvis skaftover- og underdelen allerede er satt sammen, kan de ikke tas fra hverandre igjen.

Pass på at ledningen ikke er klemt fast eller vridd.

B Montering av verneakselet

Sett verneakselet **8** på trimmerhodet **6**.

1 Hekt verneakselet inn på trimmerhodet og skyv dekselet bakover.

2 Trykk verneakselet ned til dette går sikkert i lås (klikk).

Klipping og kanttrimming



Steiner, løse trebiter og andre gjenstander må fjernes fra flaten som skal klippes.

Etter utkobling av gresstrimmeren fortsetter trimmertråden å gå i noen sekunder. Vent til motoren/trimmertråden står stille, før gresstrimmeren slås på igjen.

Ikke slå av og på igjen etter kort tid.

Inn- og utkobling

Trykk bryter **1** og hold den trykt inne. For å slå av, slippes bryter **1**.

D Klippe gress

Beveg gresstrimmeren mot venstre og høyre og hold den samtidig i tilstrekkelig avstand fra kroppen. Vipp trimmerhodet fremover for å klippe kortere gress.

Gresstrimmeren kan klippe gress effektivt opp til en høyde på 15 cm. Høyere gress må klippes trinnvis.

Klipping rundt trær og busker

Klipp forsiktig rundt trær og busker, slik at de ikke berøres av tråden.

Planter kan dø hvis barken skades.

Til en bedre kontroll bør du bruke føringshåndtak **3**.

Trådmatning



Utløseren 13 kan bli varm.

Den roterende tråden kan slites eller revne. Det merker man når motoren går uten last og gresset ikke klippes.

E Trykk den startede gresstrimmeren mot bakken eller en fast overflate og slipp den igjen (nødvendig presstrykk ca. 3 kg).

Slik frigir utløseren **13** klippetråden. Trådspolen frigir ca. 4 cm tråd ved hver betjening.

Når tråden er helt brutt må det trykkes to ganger, for å få en full skjærediameter.

F Når tråden overskrider den maksimale skjærediameteren kappes den av kniven **18** som er integrert i verneakselet **8**.

Vedlikehold



Før alle arbeider utføres på gresstrimmeren må støpselet trekkes ut av stikkkontakten.

Merk: Utfør følgende servicearbeider med jevne mellomrom, for å sikre en lang og pålitelig bruk.

Undersøk maskinen med jevne mellomrom med hensyn til åpenlyse feil slik som løse fester og slitte eller skadede deler.

Kontrollér at deksler og verneinnretninger ikke er skadet og er korrekt plassert. Utfør eventuelle vedlikeholds- eller reparasjonsarbeider før gressklipperen tas i bruk.

Skulle gresstrimmeren svikte til tross for omhyggelige produksjons- og kontrollmetoder, må reparasjonen utføres av et autorisert serviceverksted for Bosch-elektroverktøy.

Ved alle forespørsler og reservedelsbestillinger må du absolutt oppgi maskinens 10-sifrede bestillingsnummer.

Vedlikehold av spolen



Før alle arbeider utføres på gresstrimmeren må støpselet trekkes ut av stikkkontakten.

F Utskifting av trådspolen

Hold spoleplaten **16** fast.

Drei spoledekslet **14** mot urviserne og ta det av.

Ta den tomme spolen **17** ut av spoledekslet.

Før tråden til den nye/fylte spolen inn gjennom hullet **15** og legg den inn i spoledekslet **14**.

Trekk ca. 9 cm tråd ut av spolen.

Sett spolen med spoledekselet **14** riktig på spoлеplaten (bajonett), trykk på og drei deretter mot høyre frem til anslaget.

G Påfylling av tråd

Ta av spolen **17**, som beskrevet ovenfor.

Trykk holderingen **20** sammen, skyv fremover og ta den av over den mindre spolediameteren.

Kutt ca. 8 m tråd av fra påfyllingsrullen. Trykk en ende inn i sporet på spolen, slik at det peker ca. 4 mm ut.

Rull tråden stramt opp i ordentlige lag i pilens retning.

Før enden på tråden innenfra gjennom slissen **19** i holderingen **20**.

Hold tråden stramt og skyv holdering **20** inn over den mindre spolediameteren.

Sett inn spolen, som beskrevet opppe.

Merk: Bruk kun Bosch reservetråd. Denne spesialutviklingen har bedre skjære- og etterføringsegenskaper. Andre skjæretråder fører til dårligere skjærevirkning.

Etter trimmingen/oppbevaring



Før alle arbeider utføres på gresstrimmeren må støpselet trekkes ut av stikkkontakten.

Rengjør den ytre delene på gresstrimmeren grundig med en myk børste og en klut. Ikke bruk vann eller løse- og polérmidler. Fjern samtlige gressrester og partikler, særlig fra ventilasjonsspaltene **7**.

Legg gresstrimmeren på siden og rengjør verne-dekselet **8** på innsiden. Kompakte gressrester fjernes med en tre- eller plastbit.

Heng ledningen opp på den integrerte ledningskroken **10**. Du må IKKE vikle tilkoblings- og skjøteledningen sammen rundt ledningskroken og verne-dekselet. Hvis ledningen berører kniven, kan den skades. Heng ledningen KUN opp på den integrerte ledningskroken.

Feilsøking

Nedenstående tabell viser feilsymptomer og mulig utbedring av feil, hvis maskinen en gang skulle svikte. Hvis du ikke kan lokalisere og utbedre problemet, må du henvende deg til service-verkstedet.

OBS! Før feilsøkingen utføres må maskinen slås av og støpselet trekkes ut.

Symptomer	Mulig årsak	Utbedring
Gresstrimmeren går ikke	Nettspenning mangler Stikkkontakten er defekt Skjøteledningen er skadet Sikringen er utløst	Kontrollér og slå på Bruk en annen stikkontakt Kontrollér kabelen, skift eventuelt ut Skift ut sikringen
Gresstrimmeren går rykkvis	Skjøteledningen er skadet Interne ledninger i gressklipperen er defekt	Kontrollér kabelen, skift eventuelt ut Henvend deg til kundeservice
Gresstrimmeren er overbelastet	Gresset er for høyt	Klipp trinnvis
Gresstrimmeren klipper ikke	Tråden er for kort/revnet	Manuell/automatisk innmating av tråden
Tråden etterføres ikke	Tom spole Tråden har hopet seg opp i spolen	Kontrollér spolen Tråden vikles opp på nytt, om nødvendig
Tråden fortsetter å revne	Tråden har hopet seg opp i spolen Trimmeren brukes ikke korrekt	Tråden vikles opp på nytt, om nødvendig Klipp kun med spissen på tråden, unngå å berøre stein, vegger og andre faste gjenstander. Tråden må etterføres med jevne mellomrom, slik at hele skjærebredde kan utnyttes.

Deponering

Elektroverktøy, tilbehør og emballasje må leveres inn til miljøvennlig gjenvinning.

Kun for EU-land:



Elektroverktøy må ikke kastes i vanlig søppel!

Jf. det europeiske direktivet 2002/96/EF vedr. gamle elektriske og elektroniske apparater og tilpassingen til nasjonale lover må gammelt

elektroverktøy som ikke lenger kan brukes samles inn og leveres inn til en miljøvennlig resirkulering.

Kundeservice og kunderådgivning

Kundeservice hjelper deg ved spørsmål om reparasjon og vedlikehold av produktet ditt og reservedelene. Deltegninger og informasjonen om reservedeler finner du også under:

www.bosch-pt.com

Bosch-kunderådgiver-teamet er gjerne til hjelp ved spørsmål om kjøp, bruk og innstilling av produkter og tilbehør.

Norsk

Robert Bosch AS
Postboks 350
1402 Ski

Tel.: +47 (64 87) 89 50

Faks: +47 (64 87) 89 55

Samsvarserklæring

Måleverdiene for støy er funnet jf. 2000/14/EF (1,60 m høyde, 1 m avstand).

Maskinens typiske A-bedømte støynivå er:

Lydtrykknivå 82 dB(A) (ART 23 EASYTRIM)/

78 dB(A) (ART 26 EASYTRIM); lydeffektnivå

93 dB(A) (ART 23 EASYTRIM)/94 dB(A)

(ART 26 EASYTRIM). Usikkerhet K = 1 dB

(ART 23 EASYTRIM)/2 dB (ART 26 EASYTRIM).

Bruk hørselvern!

Totale svingningsverdier (vektorsum fra tre retninger) beregnet jf. EN 60335:

Svingningsemisjonsverdi $a_n = 4 \text{ m/s}^2$, usikkerhet

$K = 1,5 \text{ m/s}^2$.

Vi erklærer som eneansvarlig at produktet som beskrives under «Tekniske data» stemmer overens med følgende normer eller normative dokumenter:

EN 60335 jf. bestemmelsene i direktivene

2004/108/EF, 98/37/EF (frem til 28.12.2009),

2006/42/EF (fra 29.12.2009), 2000/14/EF.

2000/14/EF: Garantert lydeffektnivå 94 dB(A)

(ART 23 EASYTRIM)/96 dB(A) (ART 26 EASYTRIM).

Samsvarsbedømmelsesmetode jf. vedlegg VI.

Produktkategori: 33

Angitt instans: SRL, Sudbury, England, Nr. 1088

Tekniske underlag hos: Bosch Lawn and Garden Ltd., PT-LG/EAE, Stowmarket, Suffolk IP14 1EY, England

Leinfelden, den 21.10.2009

Dr. Egbert Schneider
Senior Vice President
Engineering

Dr. Eckerhard Strötgen
Head of Product
Certification

Robert Bosch GmbH, Power Tools Division

Retur til endringer forbeholdes



Turvaohjeet

Huomio! Lue alla olevat ohjeet huolella. Tutustu viimeistelyleikkurin käyttöelimiin ja määräysten mukaiseen käyttöön. Säilytä käyttöohje varmaan paikkaan myöhempää käyttöä varten.

Viimeistelyleikkurissa olevien tunnuskuvienv selivitys



Yleinen vaarasta ilmoittava ohje.



Lue käyttöohje.



Käytä suojalaseja.

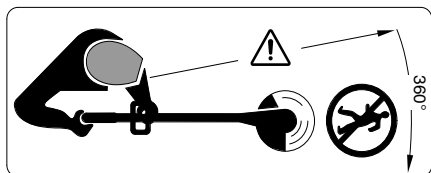

Varo, etteivät koneesta sinkoutuvat esineet loukkaa lähellä seisovia henkilöitä.

Pidä lähellä olevat henkilöt turvallisella etäisyydellä koneesta.



Pysäytä moottori ja irrota pistotulppa pistorasiasta ennen laitteen säätämistä tai puhdistusta, johdon sotkeuduttua sekä jättäessäsi viimeistelyleikkurin edes hetkeksi ilman valvontaa. Pidä sähkökaapeli loitolla leikkauslangasta.



Älä leikkaa ruohoa sateella äläkä jätä viimeistelyleikkuria ulos sateeseen.

■ Älä koskaan käytä viimeistelyleikkuria jos suojukset tai suojavarusteet ovat vaurioituneet tahi kun ne on irrotettu.

■ Tarkista, ettei virransyöttö- tai jatkojohdossa ole merkkejä vaurioista tai vanhenemisesta. Irrota välittömästi pistotulppa pistorasiasta jos verkkojohto vahingoittuu työn aikana. **ÄLÄ KOSKETA JOHTOA, ENNEN KUIN PISTOTULPPA ON IRROTETTU PISTORASIASTA.** Älä käytä viimeistelyleikkuria, jos verkkojohto on viallinen tai rikkinäinen.

■ Tarkista ennen käyttöä ja iskun/kolhun jälkeen, ettei laite ole kulunut tai vaurioitunut sekä korjaa se tarvittaessa.

■ Älä ole paljain jaloin tai avoimissa sandaaleissa viimeistelyleikkuria käytettäessä. Käytä aina tukevia jalkineita ja pitkälahkeisia housuja.

■ Pidä jatkojohto loitolla leikkaavista osista.

■ Älä koskaan anna lasten tai muiden näihin ohjeisiin tutustumattomien henkilöiden käyttää ruohonleikkuria. Kansalliset säännökset saattavat asettaa rajoituksia käyttäjän iälle. Säilytä viimeistelyleikkuri lasten saamattomissa, kun sitä ei käytetä.

■ Tätä laitetta ei saa käyttää henkilöt (lapset mukaan luettuna), jotka ovat ruumiillisesti, näkökyvyltään, kuuloaistiltaan tai henkisesti rajoittuneita, tai joiden kokemus ja tieto ovat puutteellisia, jos eivät ole heidän turvallisuudestaan vastuussa olevan henkilön valvonnassa tai heitä opetetaan laitteen käsittelyä.

Valvo lapsia ja varmista, että he eivät leiki laitteen kanssa.

■ Älä koskaan leikkaa ruohoa, jos välittömässä läheisyydessä on muita henkilöitä, varsinkin lapsia tai kotieläimiä.

■ Käyttäjää on vastuussa muille ihmisille tai heidän omaisuudelle aiheutuneista onnettomuuksista ja vaurioista.

■ Odota, kunnes pyörivä lanka on pysähtynyt kokonaan, ennen kuin kosketat sitä. Lanka jatkaa pyörimistä virran katkaisun jälkeen ja saattaa aiheuttaa loukkaantumisia.

■ Käytä viimeistelyleikkuria ainoastaan päivänvalossa tai hyvässä sähkövalossa.

■ Vältä viimeistelyleikkurin käyttöä märässä ruohossa.

■ Pysäytä viimeistelyleikkuri, kun kuljetat sitä työkohteeseen tai siitä pois.

■ Siirrä kädet ja jalat pois pyörivän langan kehältä ennen käynnistämistä.

■ Älä vie kättä tai jalkaa pyörivän langan lähelle.

■ Älä koskaan käytä metallista leikkauslangaa tässä viimeistelyleikkurissa.

■ Tarkista ja huolla viimeistelyleikkuri säännöllisesti.

■ Anna ainoastaan valtuutetun korjaamon korjata viimeistelyleikkuria.

■ Varmista aina, että tuuletusaukot ovat vapaita ruohosta.

■ Varo loukkaamasta itsesi terään, joka katkaisee leikkauslangan. Saata aina viimeistelyleikkuri normaaliin työasentoon ennen käynnistämistä, kun lankaa on syötetty lisää.

■ **Pysäytä ja irrota pistotulppa pistorasiasta:**

- aina, jos jätät laitteen ilman valvontaa
- ennen lankakelan vaihtamista
- jos verkkojohto on sotkeutunut
- ennen puhdistusta ja viimeistelyleikkuriin kohdistuvien töiden ajaksi.

- Säilytä laite varmassa, kuivassa paikassa, lasten ulottumattomissa. Älä aseta muita esineitä koneen päälle.

- Vaihda kuluneet tai vaurioituneet osat turvallisuuden varmistamiseksi.
- Varmista, että vaihto-osat ovat Bosch-tuotantoa.

Tekniset tiedot

Viimeistelyleikkuri		ART 23 EASYTRIM/ ART 2300 EASYTRIM	ART 26 EASYTRIM/ ART 2600 EASYTRIM
Tilausnumero		3 600 H78 A..	3 600 H78 G..
Nimellisottoteho	[W]	280	300
Tyhjäkäyntikierrosluku	[min ⁻¹]	12 500	11 900
Langan syöttö		Pro-puoliautom.	Pro-puoliautom.
Leikkuulanka	[mm]	Ø 1,6	Ø 1,6
Lankakelan kapasiteetti	[m]	8	8
Leikkuukehän halkaisija	[cm]	23	26
Paino (ilman lisävarvikkeita)	[kg]	1,6	1,7
Suojausluokka		□ / II	□ / II
Tilausnumero		Katso valmistusnumero 11 (mallikilpi) koneesta.	

Asianmukainen käyttö

Laite on tarkoitettu ruohon ja rikkaruohon leikkuseen pensaiden alla sekä rinteissä ja reunoissa, johon ei ruohonleikkurilla pääse.

Määräyksenmukainen käyttö rajoittuu lämpötilaan 0 °C ... 40 °C.

Johdanto

Tässä käsikirjassa on ohjeita laitteesi oikeasta kokoamisesta ja sen turvallisesta käytöstä. On tärkeää, että luet nämä ohjeet huolellisesti.

Toimitukseen kuuluu

Ota viimeistelyleikkuri varovasti pakkauksesta, tarkista, että kaikki seuraavat osat löytyvät:

- Viimeistelyleikkuri (2 puolikasta)
- Suojus
- Käyttöohje

Jos jokin osa puuttuu tai on vaurioitunut, ota yhteys jälleenmyyjäsi.

Koneen osat

- 1 Käynnistyskytkin
- 2 Kahva
- 3 Apukahva
- 4 Varren yläosa
- 5 Varren alaosa
- 6 Leikkuupää
- 7 Tuuletusaukot

- 8 Suojus
- 9 Pistotulppa**
- 10 Johtokoukku
- 11 Valmistusnumero

**maakohtainen

Käyttöohjeissa kuvatut lisävarvikkeet eivät välttämättä sisälly toimitukseen!



Työturvallisuus

Huomio! Pysäytä kone ja irrota pistotulppa pistorasiasta ennen laitteeseen kohdistuvaa säätöä tai puhdistusta tai jos sähköjohto on katkennut, viottunut tai sotkeutunut.

Lanka jatkaa pyörimistä vielä muutamia sekunteja virran katkaisun jälkeen.

Varoitus – älä kosketa pyörivää leikkuulankaa.

Sähköturvallisuus

Koneesi on turvallisuusyistä suojaeristetty, eikä sitä tarvitse maadoittaa. Käyttöjännite on 230 V AC, 50 Hz (ei-EU maita varten 220 V, 240 V mallista riippuen). Käytä ainoastaan hyväksytyjä jatkojohtoja. Tietoa saat Bosch sopimushuollossa.

Turvallisuuden lisäämiseksi on suositeltavaa käyttää vikavirtakytkintä (RCD), joka laukeaa korkeintaan 30 mA virralla. Kytkin tulisi tarkistaa ennen jokaista käyttöä.

⚠ HUOMIO: Turvallisuutesi takia on välttämätöntä liittää koneessa oleva pistotulppa **9** jatkojohtoon **12**.

Jatkojohdon liitintä on suojeltava roiskevedeltä, sen tulee olla kumia tai olla kumipäällysteinen.

Jatkojohdossa on käytettävä vedonpoistinta.

Liitäntäjohtoa on jatkuvasti tarkistettava mahdollisten vaurioiden takia. Vain moitteettomassa kunnossa olevaa johtoa saa käyttää.

Jos liitäntäjohto on vaurioitunut, sen saa korjata vain valtuutettu Bosch-korjaamo.

Jatkojohtoina saa käyttää ainoastaan laatuluokan H05VV-F tai H05RN-F johtoja.

Kokoonpano



Älä liitä laitetta pistorasiaan, ennen kuin se on täysin koottu.

A Viimeistelyleikkurin varren asennus

Työnnä varren yläosa **4** yhteen varren alaosaan **5** kanssa, kunnes kuulet naksahduksen.

Huomio: Kun varren ylä- ja alaosa on kerran liitetty yhteen, niitä ei enää voi irrottaa toisistaan.

Varmista, että sähköjohto ei ole puristuksessa tai kiertyneenä.

B Suojuksen asennus

Aseta suojuus **8** leikkuupäähän **6**.

1 Ripusta suojuus leikkuupäähän ja työnnä se taakse.

2 Paina suojusta alaspäin, kunnes se selvästi lukkiutuu (naksahdus).

Leikkuu ja reunanleikkuu



Poista kivet, irtonaiset puukappaleet ja muut esineet leikattavalta alueelta.

Viimeistelyleikkurin poiskytkennän jälkeen leikkuulanka liikkuu vielä muutamia sekunteja.

Odot, kunnes moottori/leikkuulanka on pysähtynyt, ennen kuin käynnistät uudelleen.

Älä pysäytä ja käynnistä uudelleen nopeasti peräkkäin.

Käynnistys ja pysäytys

Paina käynnistyskytkintä **1** ja pidä se painettuna. Pysäytä päästämällä käynnistyskytkin **1** vapaaksi.

D Ruohon leikkuu

Liikuttele viimeistelyleikkuriva vasemmalle ja oikealle pitäen sitä riittäväällä etäisyydellä kehosta. Kallista leikkuupäätä eteenpäin, lyhyen ruohon leikkaamiseksi.

Viimeistelyleikkurilla voidaan tehokkaasti leikata jopa 15 cm korkeaa ruohoa. Pidempi ruoho tulee leikata asteittain.

Leikkuu puiden ja pensaiden ympäriltä

Leikkaa varovasti puiden ja pensaiden ympäriltä, jotta lanka ei kosketa runkoja.

Kasvit voivat kuolla, jos kuori vahingoittuu.

Käytä ohjaukskahvaa **3** paremman hallinnan aikaansaamiseksi.

Lisänauhan syöttö



Laukaisin 13 saattaa kuumeta.

Pyörivä nauha voi kulua tai katketa. Huomaat sen siitä, että moottori pyörii kuormittamattomana eikä laite leikkaa ruohoa.

E Paina käynnissä oleva viimeistelyleikkuri maata tai tukevaa pintaa vasten ja päästä taas vapaaksi (tarvittava paine n. 3 kg).

Tällöin laukaisin **13** vapauttaa leikkuulangan. Lankakela syöttää jokaisella painalluksella n. 4 cm lankaa ulos.

Paina kahdesti, jos lanka on kokonaan katkennut, jotta saisit täyden leikkuuhalkaisijan käyttöösi.

F Jos nauhan pituus ylittää suurimman leikkuuhalkaisijan, leikkaa suojuksessa **8** oleva terä **18** langan oikeaan pituuteen.

Huolto



Irrota pistotulppa pistorasiasta ennen kaikkia koneeseen kohdistuvia töitä.

Ohje: Pitkäaikaisen ja luotettavan käytön varmistamiseksi tulee suorittaa seuraavat huoltotoimenpiteet säännöllisin väliajoin.

Tarkista säännöllisesti, ettei laitteessa ole ilmeisiä puutteita, kuten irtonainen liitos tai kuluneet tahi vaurioituneet osat.

Tarkista, että suojuukset ja turvalaitteet ovat kunnossa ja oikein asennettuja. Suorita tarvittavat huolto- ja korjaustoimet ennen käyttöä.

Jos viimeistelyleikkuriin, huolellisesta valmistus- ja koestusmenetelmästä huolimatta tulee vika, on korjaus annettava Bosch-sähkötyökalut keskushuollon suoritettavaksi.

Ilmoita ehdottomasti laitteen 10-numeroinen tilausnumero kaikissa kyselyissä ja varaosatilauksissa!

Kelan huolto



Irrota pistotulppa pistorasiasta ennen kaikkia koneeseen kohdistuvia töitä.

E Lankakelan vaihtaminen uuteen

Pidä kiinni kelalevystä **16**.

Irrota kelan kansi **14** kiertämällä sitä vastapäivään.

Poista tyhjä kela **17** kelan kotelosta.

Pujota uuden/täytetyn kelan lanka reiän **15** läpi ja aseta kela kanteen **14**.

Vedä n. 9 cm lankaa ulos kelasta.

Kiinnitä kela kansineen **14** oikealla tavalla kelalevylle (pikaliitin), paina alas ja kierrä sitä oikealle vas- teeseen asti.

G Langan täyttäminen

Irrota kela **17** yllä kuvatulla tavalla.

Paina ohjainrengasta **20** yhteen, työnnä sitä eteen- päin ja nosta pois rengas kelan pienemmän halkai- sijan yli.

Leikkaa n. 8 m lankaa irti täyttörullasta. Paina lan- gan pää kelan uraan niin, että n. 4 mm siitä on esillä. Käämi lanka kelaan siisteissä kerroksissa tiukasti nuolen suuntaan.

Pujota langan pää sisältäpäin ohjainrenkaan **20** raon **19** läpi.

Pidä lanka kireänä ja pujota ohjainrengas **20** kelaan sen pienemmän halkaisijan yli.

Asenna kela ylläolevan selostuksen mukaisesti.

Huomio: Käytä vain Bosch-varaleikkukulankoja. Tämä lanka on kehitetty erityisesti parempia leikkuu- ja syöttöominaisuuksia varten. Muut langat johtavat huonompaan työtehoon.

Leikkuun jälkeen/säilytys



Irrota pistotulppa pistorasiasta ennen kaikkia koneeseen kohdistuvia töitä.

Puhdista viimeistelyleikkurin ulkopinta perusteelli- sesti pehmeällä harjalla tai rievulla. Älä käytä vettä äläkä liuotin- tai kiillotusaineita. Poista kaikki tarttu- nut ruoho ja hiukkaset, etenkin tuuletusaukoista **7**.

Aseta laite kyljelleen ja puhdista suojuus **8** sisäpuo- lelta. Poista tiukat ruohokertymät puu- tai muovipa- lasella.

Ripusta sähköjohto leikkurissa olevaan johtokouk- kuun **10**. ÄLÄ kierrä liitäntä- ja jatkojohtoa sekä joh- tokoukun että suojuksen ympäri. Jos sähköjohto koskettaa lankaleikkuria, se saattaa vaurioitua. Ri- pusta sähköjohto AINOASTAAN leikkurissa olevaan johtokoukkuun.

Vianetsintä

Seuraava taulukko osoittaa vikaoireita ja kertoo mitä on tehtävissä, jos kone joskus reistailee. Ellet taulukon avulla pysty paikallistamaan ja korjaamaan vikaa, tulee sinun ottaa yhteyttä huoltopisteeseen.

Huomio: Katkaise laitteelta virta ja irrota pistotulppa pistorasiasta ennen vianetsintää.

Oire	Mahdolliset syyt	Korjaustoimenpide
Viimeistelyleikkuri ei käy	Verkköjännite puuttuu Verkkopistorasia on viallinen Jatkojohto vaurioitunut Varoke on palanut	Tarkista ja liitä jännite Käytä toista pistorasiaa Tarkista jatkojohto, vaihda tarvittaessa uuteen Vaihda varoke
Viimeistelyleikkuri käy katkonaisesti	Jatkojohto vaurioitunut Koneen sisäinen johdotus on viallinen	Tarkista jatkojohto, vaihda tarvittaessa uuteen Ota yhteys huoltopisteeseen
Kone on ylikuormitettu	Ruoho on liian korkea	Leikkaa asteittain
Laite ei leikkaa	Lanka on liian lyhyt/katkennut	Syötä lankaa käsin/automaattisesti
Leikkukulankaa ei tule ulos	Kela tyhjä Lanka on sotkeutunut kelalla	Tarkista kela Käämi tarvittaessa uudelleen
Leikkulanka katkeaa yhtenäen	Lanka on sotkeutunut kelalla Viimeistelyleikkuria käytetään väärin	Käämi tarvittaessa uudelleen Leikkaa vain leikkulangan kärjellä, vältä kosketusta kivien, seinien ja mui- den kiinteiden esineiden kanssa. Syötä säännöllisesti lisää leikkulan- kaa, joten leikkuuleveys säilyisi.

Hävitys

Sähkötyökalu, lisätarvikkeet ja pakkaukset tulee toimittaa ympäristöystävälliseen uusiokäyttöön.

Vain EU-maita varten:



Älä heitä sähkötyökaluja talousjätteisiin!

Eurooppalaisen vanhoja sähkö- ja elektroniikkalaitteita koskevan direktiivin 2002/96/EY ja sen kansallisten lakien muunnosten mukaan, tulee

käyttökelvottomat sähkötyökalut kerätä erikseen ja toimittaa ympäristöystävälliseen uusiokäyttöön.

Asiakaspalvelu ja asiakasneuvonta

Asiakaspalvelu vastaa tuotteesi korjausta ja huoltoa sekä varaosia koskeviin kysymyksiin. Räjähdyssiirustuksia ja tietoja varaosista löydät myös osoitteesta:

www.bosch-pt.com

Bosch-asiakasneuvontatiimi auttaa mielellään sinua tuotteiden ja lisätarvikkeiden ostoa, käyttöä ja säätöä koskevissa kysymyksissä.

Suomi

Robert Bosch Oy
Bosch-keskushuolto
Pakkalantie 21 A
01510 Vantaa

Puh.: +358 (09) 435 991

Fax: +358 (09) 870 2318

www.bosch.fi

Yhdenmukaisuusvakuutus

Melun mittausarvot on määritetty 2000/14/EY mukaan (1,60 m korkeus, 1 m etäisyys).

Laitteen tyyppilinen A-painotettu melutaso on:

Äänen painetaso 82 dB(A) (ART 23 EASYTRIM)/78 dB(A) (ART 26 EASYTRIM); äänen tehotaso 93 dB(A) (ART 23 EASYTRIM)/94 dB(A) (ART 26 EASYTRIM). Epävarmuus $K = 1$ dB (ART 23 EASYTRIM)/2 dB (ART 26 EASYTRIM).

Käytä kuulonsuojaimia!

Värähtelyn yhteisarvot (kolmen suunnan vektorisumma) mitattuna EN 60335 mukaan:

Värähtelyemissioarvo $a_h = 4$ m/s², epävarmuus $K = 1,5$ m/s².

Vakuutamme yksin vastaavamme siitä, että kohdassa "Tekniset tiedot" selostettu tuote vastaa seuraavia standardeja tai standardoituja asiakirjoja: EN 60335 direktiivien 2004/108/EY, 98/37/EY (28.12.2009 asti), 2006/42/EY (29.12.2009 alkaen), 2000/14/EY määräysten mukaan.

2000/14/EY: Taattu äänen tehotaso 94 dB(A) (ART 23 EASYTRIM)/96 dB(A) (ART 26 EASYTRIM). Yhteensopivuuden arviointimenetelmä liitteen VI mukaan.

Tuotelaji: 33

Nimetty tarkastusasema: SRL, Sudbury, England, Nr. 1088

Tekniset tiedot osoitteesta: Bosch Lawn and Garden Ltd., PT-LG/EAE, Stowmarket, Suffolk IP14 1EY, England

Leinfelden, 21.10.2009

Dr. Egbert Schneider
Senior Vice President
Engineering

Dr. Eckerhard Strötgen
Head of Product
Certification

Robert Bosch GmbH, Power Tools Division

Pidätämme oikeuden muutoksiin



Υποδείξεις ασφάλειας

Προσοχή! Διαβάστε προσεκτικά τις επόμενες οδηγίες. Εξοικειωθείτε με την κανονική χρήση του χλοοκοπτικού. Διαφυλάξτε καλά τις οδηγίες χειρισμού για ενδεχόμενες μελλοντικές χρήσεις.

Ερμηνεία των συμβόλων επάνω στο χλοοκοπτικό



Γενική υπόδειξη ασφάλειας.



Διαβάστε ολόκληρο το εγχειρίδιο των οδηγιών χρήσης.



Φοράτε προστατευτικά γυαλιά.

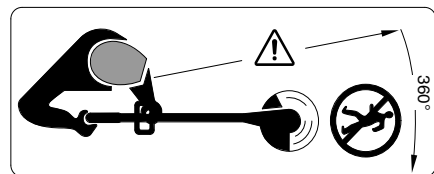

Προσέχετε, να μην τραυματιστούν από εκσφενδονιζόμενα αντικείμενα τυχόν παρευρισκόμενα άτομα.

Κρατάτε τα παρευρισκόμενα άτομα σε απόσταση από το μηχάνημα.



Πριν τη ρύθμιση ή τον καθαρισμό του μηχανήματος, σε περίπτωση που περιπλάκει το καλώδιο ή αν πρόκειται ν' αφήσετε το χλοοκοπτικό έστω και για ελάχιστο χρόνο ανεπιτήρητο, διακόψτε τη λειτουργία του και βγάλτε το καλώδιο από την πρίζα. Κρατάτε το καλώδιο παροχής ρεύματος μακριά από τη μεσηνέζα.



Μην κόβετε υπο βροχή και μην αφήνετε το χλοοκοπτικό στην ύπαιθρο όταν βρέχει.

- Μη χρησιμοποιείτε ποτέ το χλοοκοπτικό χωρίς τις καλύπτρες ή χωρίς τις προστατευτικές διατάξεις ή όταν αυτές έχουν αφαιρεθεί.
- Πριν χρησιμοποιήσετε το καλώδιο παροχής ρεύματος ή το καλώδιο επιμήκυνσης ελέγξτε τα, μήπως παρουσιάζουν συμπτώματα βλάβης ή γήρανσης. Αν κατά τη διάρκεια της εργασίας το καλώδιο χαλάσει βγάλτε το αμέσως από την πρίζα. ΜΗΝ ΕΓΓΙΞΕΤΕ ΤΟ ΚΑΛΩΔΙΟ ΠΡΙΝ ΤΟ ΒΓΑΛΕΤΕ ΑΠΟ ΤΗΝ ΠΡΙΖΑ. Μη χρησιμοποιείτε το χλοοκοπτικό όταν το καλώδιο είναι χαλασμένο ή σχισμένο.

- Ελέγξτε το μηχάνημα πριν το χρησιμοποιήσετε καθώς και μετά από μια τυχόν πρόσκρουση/ένα τυχόν χτύπημα για φθορές ή ζημιές και, αν χρειαστεί, επισκευάστε το.
- Μη χρησιμοποιείτε το χλοοκοπτικό αν είσθε ξυπόλυτοι ή αν φοράτε ανοιχτά πέδιλα. Φοράτε πάντοτε στερεά υποδήματα και μακριά παντελόνια.
- Κρατάτε το καλώδιο επιμήκυνσης (την μπαλαντέζα) μακριά από κοφτερά εξαρτήματα.
- Μην επιτρέπετε ποτέ σε παιδιά ή σε άτομα που δεν είναι εξοικειωμένα με τις παρούσες οδηγίες να χρησιμοποιήσουν το χλοοκοπτικό. Εθνικές διατάξεις περιορίζουν ενδεχομένως την ηλικία του χρήστη. Διαφυλάγετε το χλοοκοπτικό, αν αυτό δε χρησιμοποιείται, σε θέση απρόσιτη στα παιδιά.
- Η συσκευή αυτή δεν επιτρέπεται να χρησιμοποιείται από άτομα (συμπεριλαμβανομένων και των παιδιών) που δεν βλέπουν ή δεν ακούν καλά ή παρουσιάζουν σωματικές ή πνευματικές ανεπάρκειες καθώς και από άτομα που δεν διαθέτουν σχετικές γνώσεις και πείρα, εφόσον αυτά δεν θα επιτηρούνται από ένα για την ασφάλειά τους υπεύθυνο άτομο ή δεν θα έχουν εκπαιδευτεί στο χειρισμό της συσκευής. Να επιτηρείτε τα παιδιά και να φροντίζετε να μην παίζουν με τη συσκευή.
- Μην κόβετε ποτέ όταν σε κοντινή απόσταση βρίσκονται άλλα άτομα, ιδιαίτερα παιδιά, ή κατοικίδια ζώα.
- Ο χειριστής ή ο χρήστης ευθύνονται για ατυχήματα ή ζημιές που ενδεχομένως θα προκληθούν σε άλλους ανθρώπους ή την ιδιοκτησία τους.
- Περιμένετε να σταματήσει η περιστρεφόμενη μεσηνέζα την κίνησή της πριν την εγγίξετε. Η μεσηνέζα συνεχίζει να περιστρέφεται μετά από τη διακοπή λειτουργίας του κινητήρα και μπορεί να προκαλέσει τραυματισμούς.
- Κόβετε πάντοτε υπό το φως της ημέρας ή υπό καλό τεχνητό φως.
- Μη χρησιμοποιείτε το χλοοκοπτικό, κατά το δυνατό, όταν η χλόη είναι υγρή.
- Διακόπτετε τη λειτουργία του χλοοκοπτικού για να το μεταφέρετε από/προς την επιφάνεια εργασίας.
- Απομακρύνετε τα χέρια σας και τα πόδια σας από την περιστρεφόμενη μεσηνέζα πριν θέσετε το μηχάνημα σε λειτουργία.

- Μη βάζετε τα χέρια σας και τα πόδια σας κοντά στην περιστρεφόμενη μεσηνέζα.
- Μη χρησιμοποιείτε ποτέ σ' αυτό το χλοοκοπτικό μεσηνέζες από μέταλλο.
- Ελέγχετε και συντηρείτε το χλοοκοπτικό τακτικά.
- Δίνετε το χλοοκοπτικό για επισκευή πάντα σ' ένα εξουσιοδοτημένο συνεργείο Service.
- Φροντίζετε πάντα, οι σχισμές αερισμού να παραμένουν ελεύθερες από κατάλοιπα χλόης.
- Προσοχή από τραυματισμούς από το μαχαίρι κοπής που χρησιμοποιείται για τη ρύθμιση του μήκους της μεσηνέζας. Μετά τη ρύθμιση του μήκους της μεσηνέζας και πριν τη θέση σε λειτουργία φέρνετε πάντοτε το χλοοκοπτικό στην κανονική του θέση εργασίας.
- Διακόψτε τη λειτουργία και βγάλτε το καλώδιο από την πρίζα:
 - πάντοτε όταν αφήνετε το μηχάνημα ανεπιτήρητο
 - πριν την αντικατάσταση του καρουλιού της μεσηνέζας
 - όταν περιπλακεί (μπερδευτεί) το καλώδιο
 - πριν τον καθαρισμό ή αν διεξάγετε κάποια εργασία στο μηχάνημα.
- Διαφυλάγετε/αποθηκεύετε το μηχάνημα σ' έναν ασφαλή, στεγνό κι απρόσιτο στα παιδιά χώρο. Μην τοποθετείτε άλλα αντικείμενα επάνω στο μηχάνημα.
- Για λόγους ασφαλείας αντικαθιστάτε τυχόν φθαρμένα ή χαλασμένα εξαρτήματα.
- Βεβαιωθείτε ότι τα ανταλλακτικά είναι από την Bosch.

Τεχνικά χαρακτηριστικά

Χλοοκοπτικό		ART 23 EASYTRIM/ ART 2300 EASYTRIM	ART 26 EASYTRIM/ ART 2600 EASYTRIM
Κωδικός αριθμός		3 600 H78 A..	3 600 H78 G..
Ονομαστική ισχύς	[W]	280	300
Αριθ. στροφών χωρίς φορτίο	[min ⁻¹]	12 500	11 900
Ρύθμιση του μήκους μεσηνέζας		Pro αυτόματα, με πίεση	Pro αυτόματα, με πίεση
Μεσηνέζα	[mm]	Ø 1,6	Ø 1,6
Χωρητικότητα του καρουλιού	[m]	8	8
Διάμετρος κοπής	[cm]	23	26
Βάρος (χωρίς εξαρτήματα)	[kg]	1,6	1,7
Μόνωση		☐ / II	☐ / II
Αριθμός σειράς		Βλέπε αριθμό σειράς 11 (πινακίδα κατασκευαστή) στο μηχάνημα.	

Χρήση σύμφωνα με τον προορισμό

Το μηχάνημα προορίζεται για την κοπή γρασιδιού και ζιζανίων κάτω από θάμνους καθώς και σε κατηφορίες και άκρες, όπου δεν μπορούν να χρησιμοποιηθούν τα κοινά χλοοκοπτικά.

Η χρήση σύμφωνα με τον προορισμό βασίζεται σε θερμοκρασία του περιβάλλοντος μεταξύ 0 °C και 40 °C.

Εισαγωγή

Το εγχειρίδιο αυτό περιέχει οδηγίες σχετικά με τη σωστή συναρμολόγηση και την ασφαλή χρήση του μηχανήματός σας. Η ανάγνωση των οδηγιών αυτών είναι σημαντική.

Συσκευασία

Βγάλτε το χλοοκοπτικό προσεκτικά από τη συσκευασία κι ελέγξτε, αν υπάρχουν όλα τα παρακάτω εξαρτήματα:

- Κόπτης (2 ήμηση)
- Προστατευτική καλύπτρα
- Οδηγίες χρήσης

Αν λείπουν εξαρτήματα ή αν εξαρτήματα είναι χαλασμένα σας παρακαλούμε να απευθυνθείτε στον έμπορό σας.

Μέρη μηχανήματος

- 1 Διακόπτης ON/OFF
- 2 Λαβή
- 3 Λαβή οδήγησης
- 4 Άνω τμήμα του στελέχους
- 5 Κάτω τμήμα του στελέχους
- 6 Κεφαλή κόπτη
- 7 Σχισμή αερισμού
- 8 Προστατευτική καλύπτρα
- 9 Ρευματολήπτης (φισ)**
- 10 Γάντζος καλωδίου
- 11 Αριθ. σειράς

**ανάλογα με την εκάστοτε χώρα

Εξαρτήματα που απεικονίζονται και περιγράφονται στις οδηγίες χρήσης δεν είναι υποχρεωτικό συνοδεύουν πάντοτε το μηχάνημα!



Για την ασφάλειά σας

Προσοχή! Θέστε το μηχάνημα εκτός λειτουργίας και βγάλτε το φισ από την πρίζα πριν τη ρύθμιση ή τον καθαρισμό, καθώς κι αν το καλώδιο κοπεί, χαλάσει ή περιπλεκτεί.

Μετά τη διακοπή της λειτουργίας του μηχανήματος η μεσηνέζα συνεχίζει να κινείται για μερικά δευτερόλεπτα ακόμη.

Προσοχή – Μην εγγίζετε την περιστρεφόμενη μεσηνέζα.

Ηλεκτρική ασφάλεια

Για λόγους ασφαλείας το μηχάνημά σας διαθέτει μια προστατευτική μόνωση και γι' αυτό δε χρειάζεται να γειωθεί. Η τάση λειτουργίας ανέρχεται σε 230 V AC, 50 Hz (για χώρες εκτός ΕΕ 220 V, 240 V, ανάλογα με την εκάστοτε έκδοση). Χρησιμοποιείτε μόνο εγκριμένα καλώδια επιμήκυνσης. Σχετικές πληροφορίες σας προσφέρει το αρμόδιο για σας κατάστημα εξυπηρέτησης πελατών.

Για αύξηση της προστασίας συνιστάται η χρήση ενός αυτόματου διακόπτη διαρροής (FI/RCD) 30 mA. Ο διακόπτης αυτός θα πρέπει να ελέγχεται πριν από κάθε χρήση.

C ΠΡΟΣΟΧΗ: Για τη δική σας, προσωπική ασφάλεια είναι απαραίτητο, ο ρευματολήπτης (φισ) **9** που είναι αναρτημένος στο μηχάνημα να είναι συνδεδεμένος με το καλώδιο επιμήκυνσης **12**.

Ο συνδετήρας του καλωδίου επιμήκυνσης πρέπει να αντέχει στον ψεκασμό με νερό, να είναι από ελαστικό ή να φέρει ελαστική επίστρωση.

Το καλώδιο επιμήκυνσης πρέπει να χρησιμοποιείται μαζί μ' ένα στοιχείο αντοχής.

Το ηλεκτρικό καλώδιο πρέπει να ελέγχεται τακτικά, μήπως παρουσιάζει συμπτώματα βλάβης και να χρησιμοποιείται μόνο όταν βρίσκεται σε καλή κατάσταση.

Η επισκευή ενός τυχόν χαλασμένου ηλεκτρικού καλωδίου επιτρέπεται να διεξαχθεί μόνο από ένα εξουσιοδοτημένο συνεργείο της Bosch.

Επιτρέπεται μόνο η χρήση καλωδίων επιμήκυνσης κατασκευαστικού τύπου H05VV-F ή H05RN-F.

Συναρμολόγηση



Μη συνδέετε το μηχάνημα στην πρίζα πριν το συναρμολογήσετε εντελώς.

A Συναρμολόγηση του χλοοκοπτικού

Συναρμολογήστε μεταξύ τους το άνω τμήμα **4** και το κάτω τμήμα **5** του στελέχους έως ν' ακούσετε ένα «κλικ».

Υπόδειξη: Όταν το άνω και το κάτω τμήμα του στελέχους συνδεθούν για πρώτη φορά δεν είναι πλέον δυνατό ο διαχωρισμός τους.

Βεβαιωθείτε ότι το καλώδιο δεν έχει σφηνώσει και δεν έχει περιπλεκθεί.

B Συναρμολόγηση της προστατευτικής καλύπτρας

Τοποθετήστε τον προφυλακτήρα **8** και την κεφαλή κοπής **6**.

1 Αναρτήστε τον προφυλακτήρα στην κεφαλή κοπής και ωθήστε τον προς τα πίσω.

2 Πατήστε τον προφυλακτήρα προς τα κάτω μέχρι ν' ασφαλίσει αισθητά (κλικ).

Κοπή και κοπή άκρων



Απομακρύντε τυχόν πέτρες, πεταμένα ξύλα και άλλα αντικείμενα από την υπό κοπή επιφάνεια.

Μετά τη διακοπή της λειτουργίας του χλοοκοπτικού η μεσηνέζα συνεχίζει να κινείται για μερικά δευτερόλεπτα ακόμη. Περιμένετε να σταματήσει να κινείται ο κινητήρας/η μεσηνέζα πριν θέσετε το μηχάνημα εκ νέου σε λειτουργία.

Μη θέσετε το μηχάνημα εκτός λειτουργίας κι αμέσως μετά σε λειτουργία.

Θέση σε κι εκτός λειτουργίας

Πατήστε και κρατήστε πατημένο το διακόπτη **1**. Για να διακόψετε τη λειτουργία αφήστε το διακόπτη **1** ελεύθερο.

D Κοπή χορταριού

Μετακινείτε το χλοοκοπτικό προς τα δεξιά και προς τα αριστερά, κρατώντας ταυτόχρονα επαρκή απόσταση από το σώμα σας. Για να κόψετε χαμηλότερο γρασίδι πρέπει να γειρετε την κεφαλή κοπής προς τα εμπρός.

Το χλοοκοπτικό μπορεί και κόβει αποτελεσματικά χορτάρια ύψους μέχρι 15 cm. Υψηλότερο χορτάρι κόβεται βαθμιαία.

Κοπή γύρω από δένδρα και θάμνους

Προσοχή όταν κόβετε γύρω από δένδρα και θάμνους να μην τα εγγίξει η μεσηνέζα.

Τα φυτά μπορεί να μαραθούν, αν χαλάσει ο φλοιός τους.

Για καλύτερο έλεγχο κάνετε χρησιμοποιείτε τον πύρο οδήγησης **3**.

Ρύθμιση μήκους της μεσηνέζας

A **Η σκανδάλη 13 μπορεί να θερμανθεί υπερβολικά.**

Η περιστρεφόμενη μεσηνέζα μπορεί να φθαρεί και να κοπεί. Αυτό το καταλαβαίνετε, όταν ο κινητήρας περιστρέφεται χωρίς φορτίο και το χορτάρι δεν κόβεται.

E Πατήστε τον ευρισκόμενο σε λειτουργία χλοοκόπη επάνω στο έδαφος, ή σε μια άλλη σταθερή επιφάνεια κι ακολούθως αφήστε τον ελεύθερο (απαραίτητη πίεση 3 kg περίπου).

Έτσι η σκανδάλη **13** απελευθερώνει τη μεσηνέζα. Κάθε φορά που ενεργοποιείται η σκανδάλη το καρούλι αποδεσμεύει 4 cm μεσηνέζα περίπου.

Αν η μεσηνέζα έχει σπάσει τελείως πιέστε δυο φορές, για να πετύχετε την πλήρη διατομή κοπής.

F Όταν η μεσηνέζα υπερβεί τη μέγιστη διατομή κοπής κόβεται από το ενσωματωμένο στην προστατευτική καλύπτρα **8** μαχαίρι **18**.

Συντήρηση

A **Τραβάτε το φιν από την πρίζα πριν διεξάγετε οποιαδήποτε εργασία στο ίδιο το μηχάνημα.**

Υπόδειξη: Διεξάγετε τακτικά τις παρακάτω εργασίες συντήρησης, για να εξασφαλιστεί μια μακρόχρονη και ασφαλής χρήση.

Ελέγχετε τακτικά το μηχάνημα, μήπως παρουσιάζει εμφανείς ελλείψεις, π. χ. χαλαρές συνδέσεις και φθαρμένα ή χαλασμένα εξαρτήματα.

Ελέγχετε, αν οι καλύπτρες και οι προστατευτικές διατάξεις είναι σωές και σωστά συναρμολογημένες. Πριν από κάθε χρήση διεξάγετε ενδεχομένως τυχόν απαραίτητες εργασίες συντήρησης ή επισκευής.

Αν παρόλες τις επιμελημένες μεθόδους κατασκευής και ελέγχου το χλοοκοπτικό σταματήσει κάποτε, τότε η επισκευή του πρέπει να ανατεθεί σ' ένα εξουσιοδοτημένο συνεργείο ηλεκτρικών συσκευών της Bosch.

Όταν ζητάτε διασφαητικές πληροφορίες και όταν παραγγέλλετε ανταλλακτικά, παρακαλούμε να αναφέρετε οπωσδήποτε το 10ψήφιο κωδικό αριθμό που υπάρχει στην πινακίδα κατασκευαστή!

Συντήρηση των καρουλιών



Τραβάτε το φιν από την πρίζα πριν διεξάγετε οποιαδήποτε εργασία στο ίδιο το μηχάνημα.

F **Αντικατάσταση του καρουλιού της μεσηνέζας**

Συγκρατήστε την πλάκα του καρουλιού **16**.

Περιστρέψτε το κάλυμμα του καρουλιού **14** με φορά αντίθετη εκείνης των δεικτών του ρολογιού και αφαιρέστε το.

Αφαιρέστε το άδειο καρούλι **17** από την καλύπτρα καρουλιού.

Περάστε τη μεσηνέζα του νέου/γεμάτου καρουλιού μέσα από την τρύπα **15** και βάλτε τη στο κάλυμμα του καρουλιού **14**.

Τραβήξτε από το καρούλι περίπου 9 cm μεσηνέζα.

Τοποθετήστε το καρούλι μαζί με το κάλυμμα καρουλιού **14** σωστά επάνω στην πλάκα του καρουλιού (μπαγιονέτα), πιέστε το λίγο και στη συνέχεια γυρίστε το προς τα δεξιά μέχρι αναστολής.

G **Γέμισμα της μεσηνέζας**

Αφαιρέστε το καρούλι **17** όπως περιγράφηκε παραπάνω.

Συμπιέστε το δακτύλιο συγκράτησης **20**, ωθήστε τον προς τα εμπρός και αφαιρέστε τον πάνω από τη μικρότερη διατομή του καρουλιού.

Κόψτε περίπου 8 m μεσηνέζα από το εφεδρικό καρούλι γεμίσματος. Πιέστε το ένα άκρο μέσα στην εγκοπή του καρουλιού κατά τέτοιο τρόπο, ώστε να προεξέχει κατά 4 mm περίπου.

Τυλίξτε την καλά τεντωμένη μεσηνέζα σε συμμετρικά στρώματα όπως δείχνει το βέλος.

Περάστε το άκρο της μεσηνέζας μέσα από τη σχισμή **19** στο δακτύλιο συγκράτησης **20**.

Κρατήστε τη μεσηνέζα τεντωμένη και ωθήστε το δακτύλιο συγκράτησης **20** επάνω από τη μικρότερη διατομή του καρουλιού.

Τοποθετήστε το καρούλι όπως περιγράφηκε παραπάνω.

Υπόδειξη: Χρησιμοποιείτε μόνο μεσηνέζες από την Bosch. Αυτές διαθέτουν βελτιωμένες ιδιότητες κοπής και ξαναγεμίματος. Άλλες, διαφορετικές μεσηνέζες οδηγούν σε μειωμένη απόδοση εργασίας.

κολλημένα υπολείμματα της χλόης και τα άλλα μικροαντικείμενα, ιδιαίτερα από τις σχισμές αερισμού 7.

Τοποθετήστε το μηχάνημα με την πλευρά στο δάπεδο και καθαρίστε το εσωτερικό της προστατευτικής καλύπτρας 8. Αφαιρέστε τυχόν συμπιεσμένα υπολείμματα της χλόης μ' ένα κομμάτι ξύλο ή πλαστικό.

Αναρτάτε το καλώδιο στο γάντζο καλωδίου 10. ΜΗΝ τυλίγετε το καλώδιο και την μπαλαντέζα μαζί γύρω από γάντζο καλωδίου και τον προφυλακτήρα. Το καλώδιο μπορεί να υποστεί βλάβη αν αγγίξει το μαχαίρι κοπής. Να τυλίγετε το καλώδιο ΜΟΝΟ στον ενσωματωμένο γάντζο καλωδίου.

Μετά την κοπή/Διαφύλαξη

 **Τραβάτε το φιν από την πρίζα πριν διεξάγετε οποιαδήποτε εργασία στο ίδιο το μηχάνημα.**

Καθαρίστε το εξωτερικό τμήμα του χλοοκοπτικού ριζικά με μια μαλακή βούρτσα κι ένα πανί. Μη χρησιμοποιείτε διαλύτες ή μέσα στίλβωσης. Απομακρύντε ολοσχερώς τα

Αναζήτηση σφαλμάτων

Στον παρακάτω πίνακα αναφέρονται τα συμπτώματα των σφαλμάτων καθώς και πως μπορείτε να τα εξουδετερώσετε, αν κάποια φορά το μηχάνημα δε θα εργάζεται άψογα. Απευθυνθείτε στο συνεργείο σας της εξυπηρέτησης πελατών (Service) αν μ' αυτόν τρόπο δεν θα μπορέσετε να εντοπίσετε και να εξουδετερώσετε το πρόβλημα.

Προσοχή: Πριν αρχίσετε την αναζήτηση του σφάλματος διακόψτε τη λειτουργία και τραβήξτε το φιν από την πρίζα.

Συμπτώματα	Πιθανή αιτία	Θεραπεία
Το χλοοκοπτικό δε λειτουργεί	Λείπει η τάση δικτύου Χαλασμένη πρίζα δικτύου Χαλασμένο καλώδιο επιμήκυνσης Ενεργοποιήθηκε η ασφάλεια	Ελέγξτε και θέστε σε λειτουργία Χρησιμοποιήστε μια άλλη πρίζα Ελέγξτε κι ενδεχομένως αντικαταστήστε το καλώδιο Αλλάξτε την ασφάλεια
Το χλοοκοπτικό κάνει διακοπές	Χαλασμένο καλώδιο επιμήκυνσης Χαλασμένη εσωτερική καλωδίωση του μηχανήματος	Ελέγξτε κι ενδεχομένως αντικαταστήστε το καλώδιο Απευθυνθείτε στην υπηρεσία εξυπηρέτησης πελατών
Το μηχάνημα υπερφορτίζεται	Πολύ υψηλό χορτάρι	Κόβετε βαθμιαία
Το μηχάνημα δεν κόβει	Πολύ κοντή/σπασμένη μεσηνέζα	Ρυθμίστε το μήκος της μεσηνέζας με το χέρι/αυτόματα
Δεν προωθείται η μεσηνέζα	Άδειο καρούλι Μπερδεύτηκε η μεσηνέζα στο καρούλι	Ελέγξτε το καρούλι Αν χρειαστεί, ξανατυλίξτε την
Το σπάσιμο της μεσηνέζας συνεχίζεται	Μπερδεύτηκε η μεσηνέζα στο καρούλι Ο χειρισμός του χλοοκόπτη δεν είναι σωστός	Αν χρειαστεί, ξανατυλίξτε την Κόβετε μόνο με την αιχμή της μεσηνέζας και αποφεύγετε την επαφή με πέτρες, τοίχους και άλλα σταθερά αντικείμενα. Ρυθμίζετε τακτικά τη μεσηνέζα για να επιτυγχάνετε ολόκληρο το φάρδος κοπής.

Απόσυρση

Τα ηλεκτρικά εργαλεία, τα εξαρτήματα και οι συσκευασίες πρέπει να ανακυκλώνονται με τρόπο φιλικό προς το περιβάλλον.

Μόνο για χώρες της ΕΕ:



Μη ρίχνετε τα ηλεκτρικά εργαλεία στα απορρίμματα του σπιτιού σας! Σύμφωνα με την Κοινοτική Οδηγία 2002/96/ΕΚ σχετικά με τις παλαιές ηλεκτρικές και ηλεκτρονικές συσκευές και την μεταφορά της

σε εθνικό δίκαιο, τα άχρηστα ηλεκτρικά εργαλεία δεν είναι υποχρεωτικό πλέον να συλλέγονται ξεχωριστά πριν να ανακυκλωθούν με τρόπο φιλικό προς το περιβάλλον.

Service και σύμβουλος πελατών

Το Service απαντά στις ερωτήσεις σας σχετικά με την επισκευή και τη συντήρηση του προϊόντος σας καθώς και για τα αντίστοιχα ανταλλακτικά. Λεπτομερή σχέδια και πληροφορίες για τα ανταλλακτικά θα βρείτε στην ηλεκτρονική διεύθυνση:

www.bosch-pt.com

Η ομάδα συμβούλων της Bosch σας υποστηρίζει με ευχαρίστηση όταν έχετε ερωτήσεις σχετικές με την αγορά, τη χρήση και τη ρύθμιση των προϊόντων και ανταλλακτικών.

Ελλάδα

Robert Bosch A.E.

Κηφισού 162

12131 Περιστέρι-Αθήνα

Tel.: +30 (0210) 57 01 200 KENTPO

Tel.: +30 (0210) 57 70 081 – 83 KENTPO

Fax: +30 (0210) 57 01 263

Fax: +30 (0210) 57 70 080

www.bosch.gr

ABZ Service A.E.

Tel.: +30 (0210) 57 01 375 – 378 SERVICE

Fax: +30 (0210) 57 73 607

Δήλωση συμβατικότητας

Οι τιμές μέτρησης του θορύβου εξακριβώθηκαν σύμφωνα με το πρότυπο 2000/14/ΕΚ (ύψος 1,60 m, απόσταση 1 m).

Η χαρακτηριστική στάθμη θορύβου του μηχανήματος εξακριβώθηκε σύμφωνα με την καμπύλη Α και ανέρχεται σε: Στάθμη ακουστικής πίεσης 82 dB(A) (ART 23 EASYTRIM)/78 dB(A) (ART 26 EASYTRIM)· στάθμη ακουστικής ισχύος 93 dB(A) (ART 23 EASYTRIM)/94 dB(A) (ART 26 EASYTRIM). Ανασφάλεια μέτρησης K = 1 dB (ART 23 EASYTRIM)/2 dB (ART 26 EASYTRIM).

Φοράτε ωασιπίδες!

Οι συνολικές τιμές κραδασμών (άθροισμα ανυσμάτων τριών διεθνύσεων) εξακριβώθηκαν σύμφωνα με το πρότυπο EN 60335: Τιμή εκπομπής κραδασμών $a_h = 4 \text{ m/s}^2$, Ανασφάλεια $K = 1,5 \text{ m/s}^2$.

Δηλώνουμε υπεύθυνα ότι το προϊόν που αναφέρεται στα «Τεχνικά χαρακτηριστικά» εκπληρώνει πλήρως τα εξής πρότυπα ή κανονιστικά έγγραφα: EN 60335 σύμφωνα με τις διατάξεις των οδηγιών 2004/108/ΕΚ, 98/37/ΕΚ (έως 28.12.2009), 2006/42/ΕΚ (από 29.12.2009), 2000/14/ΕΚ.

2000/14/ΕΚ: Εγγυόμαστε στάθμη ακουστικής έντασης 94 dB(A) (ART 23 EASYTRIM)/96 dB(A) (ART 26 EASYTRIM).

Διαδικασία αξιολόγησης της Δήλωσης συμβατικότητας σύμφωνα με το παράρτημα VI.

Κατηγορία προϊόντος: 33

Κατονομαζόμενη υπηρεσία δοκιμών: SRL, Sudbury, England, Nr. 1088

Τεχνικός φάκελος από: Bosch Lawn and Garden Ltd., PT-LG/EAE, Stowmarket, Suffolk IP14 1EY, England

Leinfelden, στις 21.10.2009

Dr. Egbert Schneider
Senior Vice President
Engineering

Dr. Eckerhard Strötgen
Head of Product
Certification

Robert Bosch GmbH, Power Tools Division

Τηρούμε το δικαίωμα αλλαγών



Güvenlik talimatı

Dikkat! Aşağıdaki talimatı dikkatlice okuyun. Misinalı çim biçme makinesinin kumanda elemanları ve usulüne uygun kullanımı hakkında bilgi alın. Daha sonra bakmak ve kullanmak için lütfen bu kullanım kılavuzunu güvenli bir yerde saklayın.

Misinalı çim biçme makinesi üzerindeki sembollerin açıklanması



Genel tehlike uyarıları.



Kullanma kılavuzuna bakın.



Koruyucu gözlük kullanın.

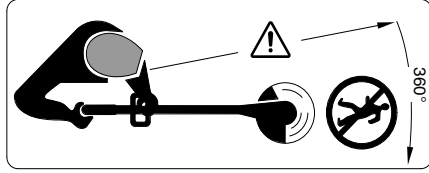

Çevredeki kişilere fırlatabilecek parçalara dikkat.

Çevredeki kişilerin aletten yeterli uzaklıkta bulunmalarını sağlayın.



Alette ayar ve temizlik yapmadan önce, kablo sıkıştığında veya misinalı çim biçme makinesini kısa bir süre bırakacağınızda, aleti kapatın ve kabloyu prizden çekin. Akım kablosunu kesici misinadan uzak tutun.



Yağmur altında çim biçmeyin veya misinalı çim biçme makinesini yağmur altında bırakmayın.

- Misinalı çim biçme makinesini hiçbir zaman hasarlı koruyucu kapak ve muhafazalar ile veya bunları çıkararak kullanmayın.
- Aleti kullanmaya başlamadan önce akım kablosunun ve/veya uzatma kablosunun hasarlı olup olmadığını veya yıpranmış olup olmadığını kontrol edin. Eğer kablo kullanma sırasında hasar görürse hemen prizden çekin. PRİZDEN ÇEKMEDEN ÖNCE KABLOYA DOKUNMAYIN. Kablo hasarlı veya ezilmişse misinalı çim biçme makinesini kullanmayın.
- Kullandıktan sonra, çarpma veya darbelerden sonra alette yıpranma veya hasar olup olmadığını kontrol edin ve gerekiyorsa onarıma gönderin.
- Misinalı çim biçme makinesini çıplak ayakla veya açık sandaletlerle kullanmayın; çalışırken daima sağlam ayakkabılar ve uzun pantolonlar giyin.

- Uzatma kablosunu keskin ve kesici cisim veya eşyalardan uzak tutun.
- Çocukların ve bu talimatları bilmeyen kişilerin misinalı çim biçme makinesini kullanmasına hiçbir zaman izin vermeyin. Aletin kullanıldığı ülkedeki ulusal hükümler bazı durumlarda aletin kullanma yaşını sınırlayabilir. Misinalı çim biçme makinesini çocukların ulaşamayacağı yerlerde saklayın.
- Bu alet (çocuklar da dahil olmak üzere) görme, işitme veya zihinsel engelli veya sorumlu bir kişinin gözetimi olmaksızın bu aleti kullanabilecek bilgi ve deneyime sahip olmayan kişiler tarafından kullanılamaz. Çocuklara dikkat edin ve aletle oynamalarına izin vermeyin.
- Yakınızdaki başkaları, özellikle de çocuklar ve ev hayvanları varken biçme yapmayın.
- Bu aleti kullananlar, başkalarının başına gelebilecek yaralanma veya maddi hasarlardan sorumludur.
- Dönen misinayı tutmadan önce tam olarak durmasını bekleyin. Alet kapandıktan sonra da misina bir süre serbest dönüşte döner ve yaralanmalara neden olabilir.
- Sadece gündüz gözüyle veya iyi aydınlatılmış durumlarda biçme yapın.
- Misinalı çim biçme makinesini mümkün olduğu kadar ıslak çimlerde kullanmamaya bakın.
- Misinalı çim biçme makinesini taşırken mutlaka kapatın.
- Aleti çalıştırmadan önce ellerinizi ve ayaklarınızı dönen misinadan uzaklaştırın.
- Ellerinizi ve ayaklarınızı dönen misinaya yaklaştırmayın.
- Bu alet içinde asla metalden yapılmış kesici iplikler kullanmayın.
- Misinalı çim biçme makinesini düzenli olarak kontrol edin ve gerekli bakımları yapın.
- Misinalı çim biçme makinesinin onarımını sadece yetkili servis atölyelerine yaptırın.
- Havalandırma aralıklarında hiçbir zaman çim kalıntılarının bulunmasına izin vermeyin.
- Misina boyunu kısaltan kesici bıçaklar yaralanmalara neden olabilir, dikkatli olun. Misina çekildiğinde ve aleti çalıştırmadan önce misinalı çim biçme makinesini daima normal çalışma pozisyonuna getirin.

■ Şu durumlarda aleti kapatın ve şebeke fişini prizden çekin:

- aleti kontrol dışı bıraktığınızda
- misina bobinini değiştirmeden önce
- kablo karıştığında
- temizlikten önce veya misinalı çim biçme makinesinin kendinde bir çalışma yapmadan önce.

- Aletinizi güvenli, kuru ve çocukların erişemeyeceği bir yerde saklayın. Aletin üzerine başka bir araç-gereç veya benzeri eşya koymayın.
- Güvenliğiniz için yıpranmış ve hasar görmüş parçaları değiştirin.
- Değiştirilecek parçaların orijinal Bosch parçaları olduğundan emin olun.

Teknik Veriler

Misinalı çim biçme makinesi		ART 23 EASYTRIM/ ART 2300 EASYTRIM	ART 26 EASYTRIM/ ART 2600 EASYTRIM
Sipariş no.		3 600 H78 A..	3 600 H78 G..
Giriş gücü	[W]	280	300
Boştaki devir sayısı	[dev/dak]	12 500	11 900
Misina besleme (ayar)		Pro silkeleme otomatığı	Pro silkeleme otomatığı
Kesici misina	[mm]	Ø 1,6	Ø 1,6
Misina bobininin kapasitesi	[m]	8	8
Kesme çapı	[cm]	23	26
Ağırlığı (özel aksesuar olmadan)	[kg]	1,6	1,7
Koruma sınıfı		□ / II	□ / II
Seri numarası		Aletin tip etiketi üzerindeki seri numarasına 11 bakınız.	

Usulüne uygun kullanım

Bu alet; normal çim biçme makinelerinin yanaşamadığı, çalı ve bitki örtüsü altındaki çim ve yaban otlarının biçilmesi için geliştirilmiştir.

Bu aletin usulüne göre kullanımı 0 °C ve 40 °C sıcaklıklar arasındadır.

Giriş

Bu kitapçık aletin doğru montajı ve güvenli kullanımına ilişkin talimatı içerir. Bu talimatı dikkatlice okumanız önemlidir.

Teslimat kapsamı

Misinalı çim biçme makinesini ambalajından dikkatlice çıkarın ve aşağıdaki parçaların tam olup olmadığını kontrol edin:

- Misinalı biçici (iki yarı)
- Koruyucu kapak
- Kullanma kılavuzu

Eğer parçalar eksik veya hasarlı ise lütfen yetkili satıcınıza başvurun.

Aletin elemanları

- 1 Açma/kapama şalteri
- 2 Tutamak
- 3 Kılavuz tutamak
- 4 Şaft üst kısmı
- 5 Şaft alt kısmı
- 6 Kesici baş
- 7 Havalandırma aralıkları
- 8 Koruyucu kapak
- 9 Şebeke fişi**
- 10 Kablo kancası
- 11 Seri numarası

**Ükelere özgü

Kullanım kılavuzunda tanımlanan ve şekilleri gösterilen aksesuarın mutlaka teslimat kapsamında bulunması gerekmez!



Güvenliğiniz İçin

Dikkat! Ayar ve temizlik işlerinden önce, kablo kesilmiş, hasar görmüş veya dolaşmış ise aleti kapatın ve şebeke fişini prizden çekin.

Misinali çim biçme makinesi kapandıktan sonra kesici misina bir süre daha serbest dönüşte döner.

Dikat – Dönmekte olan kesici misinaya dokunmayın.

Elektrik emniyeti

Güvenliği artırmak için aletinizi koruyucu izolasyonla donatılmış olup topraklama gerektirmez. İşletim gerilimi 230 V AC, 50 Hz'dir (AB üyesi olmayan ülkeler için alet tipine göre 220 V, 240 V). Sadece müsaade edilen uygun uzatma kablosu kullanın. Bu konulardaki bilgiyi yetkili satıcınızdan veya servisinizden alabilirsiniz.

Güvenliği artırmak için maksimum 30 mA'lık hatalı akım FI şalterinin (RCD) kullanılmasını öneririz. Bu FI şalter her kullanımdan önce kontrol edilmelidir.

C DİKKAT: Güvenliğiniz için, alete monte edilmiş bulunan fişin **9** uzatma kablosu **12** ile bağlantılı olması gerekir.

Uzatma kablosunun kuplajı püskürme suyuna karşı korunmalı olmalı, lastikten veya lastik kaplamadan yapılmış olmalıdır.

Uzatma kablosu bir gerginlik giderme tertibatı ile birlikte kullanılmalıdır.

Bağlantı kablosu hasar açısından düzenli olarak kontrol edilmeli ve sadece iyi durumda iken kullanılmalıdır.

Bağlantı kablosu hasar gördüğünde sadece yetkili bir Bosch servisinde onarılmalıdır.

Sadece H05VV-F veya H05RN-F tipi bağlantı kablosu kullanılmalıdır.

Montaj



Tam olarak monte etmeden önce aleti prize takmayın.

A Biçme şaftının takılması

Bir "Klik" sesi duyuluncaya kadar şaft üst kısmı **4** ile şaft alt kısmını **5** birbirine takın.

Uyarı: Testere bıçağı üst ve alt kısımları bir kez birbirine takılınca artık birbirinden ayrılmaz.

Kablonun dolaşmaması ve dönmemesine dikkat edin.

B Koruyucu kapağın takılması

Koruyucu kapağı **8** misinali çim biçme makinesinin **6** baş kısmına takın.

1 Koruyucu kapağı misinali çim biçme makinesinin başına takın ve arkaya doğru itin.

2 Koruyucu kapağı güvenli bir biçimde kavrama yapıncaya kadar (Klik) arkaya bastırın.

Biçme ve kenar düzeltme



Biçme yapacağınız yerdeki taş ve tahta parçaları ile diğer cisimleri temizleyin.

Misinali çim biçme makinesi kapatıldıktan sonra da kesici misina birkaç saniye serbest dönüşte döner. Aleti tekrar çalıştırmadan önce motorun ve kesici misinanın tam olarak durmasını bekleyin.

Aleti arka arkaya ve çok kısa sürelerde açip kapamayın.

Açma/kapama

Şaltere **1** basın ve basılı tutun. Kapamak için şalteri **1** bırakın.

D Çim biçme

Misinali çim biçme makinesini sağa ve sola hareket ettirin ve onu kendinizde yeterli uzaklıkta tutun. Kısa çimleri biçmek için misinali çim biçme makinesinin baş kısmını öne doğru eğin.

Misinali çim biçme makinesi çimleri 15 cm yüksekliğe kadar etkin biçimde kesebilir. Daha yüksek çimler kademeli olarak kesilmelidir.

Ağaç ve çalılıklar çevresinde biçme

Misinanın ağaç ve çalılıklara temasını önlemek için ağaç çevrelerinde dikkatli çalışın.

Kabukları tahrir olunca bitkiler ölebilir.

Aleti daha iyi ve kontrollü kullanabilmek için kılavuz tutamağı **3** kullanın.

Misina besleme (Misina ayarı)



Tetik (harekete geçirici kol) 13 çok ısınabilir.

Dönen misina yıpranabilir veya kopabilir. Bu, motorun boşta çalışmasından ve çimlerin biçilmemesinden anlaşılır.

E Çalışmakta olana misinali çim biçme makinesini yere veya sert bir zemine doğru bastırın ve tekrar bırakın (gerekli bastırma kuvveti yaklaşık 3 kg).

Bu yolla tetik **13** kesici misinayı serbest bırakır. Misina bobini her işlemden yaklaşık 4 cm misinayı ileri sürer.

Eğer misina tümüyle kopmuşsa, tam kesme çapına ulaşmak için iki kez bastırın.

F Eđer misina maksimum kesme apını aşınca koruyucu kapak **8** içindeki bıak **18** tarafından kesilir.

Bakım

! Aletin kendinde bir alıřma yapmadan önce her defasında fiři prizden ekin.

Uyarı: Aleti uzun süre ve güvenli biçimde kullanabilmek için ařağıdaki iřlemleri düzenli olarak yapın.

Bu alette sadece üretici tarafından müsaade edilen aksesuar ve yedek paraların kullanımına müsaade vardır. Orijinal aksesuar ve orijinal yedek paralar aletin arızasız ve kusuz biçimde alıřmasını güvenceye alır.

Muhafazaların ve koruyucu donanımların hasarlı olup olmadıklarını ve doğru olarak takılıp takılmadıklarını kontrol edin. Aleti kullanmadan önce gerekli olan bakım ve onarım iřlemlerini yerine getirin.

Titiz üretim ve test yöntemlerine rağmen misinali im biçme makinesi arıza yapacak olursa, onarımı Bosch elektrikli el aletleri için yetkili bir Bosch Servisine yaptırın.

Bütün başvuru ve yedek para sipariřlerinizde lütfen aletin 10 haneli sipariř numarasını mutlaka belirtin!

Bobinin bakımı

! Aletin kendinde bir alıřma yapmadan önce her defasında fiři prizden ekin.

F Yeni misina bobininin takılması

Bobin levhasını **16** sıkıca tutun.

Bobin muhafazasını **14** görüldüğü gibi saat hareket yönünün tersine doğru çevirerek ıkarın.

Boř bobini **17** bobin muhafazasından alın.

Yeni veya doldurulmuş bobini delikten **15** geçirin ve bobin muhafazası **14** içine yatrın.

Bobinden yaklaşık 9 cm misinayı dıřarı ekin.

Muhafazası **14** ile birlikte bobini görüldüğü gibi, doğru biçimde bobin levhası üzerine yerleřtirin (bayonet), bastırın ve sonuna kadar sađa çevirin.

G Misina doldurma (sarma)

Yukarıda anlatıldıđı gibi bobini **17** ıkarın.

řekil 1'da görüldüğü gibi tutucu halkayı **20** sıkın, öne itin ve küçük aplı taraftan bobini ıkarın.

Yaklaşık 8 m'lik misinayı besleme makarasından kesin. Bir ucu yaklaşık 4 mm'lik ıkıntı yapacak biçimde bobin kertiđine bastırın.

Misinayı ok yönünde düzgün sıralar halinde gergin olarak sarın.

Misininin ucunu iç taraftan tutma halkasının **20** oluđuna **19** sarın.

Misinayı gergin olarak tutun ve tutucu halkayı **20** bobinin küçük apı üzerine sürün.

Yukarıda anlatıldıđı gibi bobini yerleřtirin.

Uyarı: Sadece Bosch yedek kesici misina kullanın. Özel olarak geliřtirilen bu misinanın daha iyi kesme ve besleme nitelikleri vardır. Diđer marka misinalar iř kalitesinin düřmesine neden olur.

Biçmeden sonra/saklama

! Aletin kendinde bir alıřma yapmadan önce her defasında fiři prizden ekin.

Misinali im biçme makinesinin dıřını yumuřak bir fıra ve bezle esaslı biçimde temizleyin. Su, özücü veya polisaj maddesi kullanmayın. Özellikle havalandırma aralıklarındakiler **7** olmak üzere yapışmış bulunan bütün im kalıntılarını ve diđer paracıkları temizleyin.

Aleti yana yatırın ve koruyucu kapađın **8** içini temizleyin. Yapışıp kalıplaşmış hale gelen im kalıntılarını bir tahta veya plastik para ile kazıyın.

Kabloyu kendisini için öngörölmüş alettteki kablo kancasına **10** asın. Bađlantı ve uzatmak kablolarını birlikte kablo kancasına ve koruyu kapađa SARMAYIN. Eđer kablo kesici bıađa temas ederse hasar görebilir. Kabloyu SADECE alete entegre kablo kancasına asın.

Hata arama

Aşağıdaki tablo hata olasılıklarını ve bu hataların nasıl giderileceğini göstermektedir. Eğer bu hataları kendiniz giderebiliyorsanız bir servise başvurun.

Dikkat: Hata arama işleminden önce aleti kapatın ve fişi prizden çekin.

Hatalar	Olası nedenler	Giderilmesi
Misinalı çim biçme makinesi çalışmıyor	Şebeke gerilimi yok Priz bozuk Uzatma kablosu hasarlı Sigorta atmış	Kontrol edin ve aleti açın Başka prizi kullanın Kabloyu kontrol edin, gerekiyorsa değiştirin Sigortayı değiştirin
Misinalı çim biçme makinesi kesintili çalışıyor	Uzatma kablosu hasarlı Aletin dahili kablajında hata var	Kabloyu kontrol edin, gerekiyorsa değiştirin Müşteri servisine başvurun
Alet aşırı zorlanıyor	Çimlerin boyu çok yüksek	Kademeli olarak biçme yapın
Alet kesmiyor	Misina çok kısa veya kopmuş	Misina'yı elle/otomatik olarak besleyin
Kesimi misina beslemesi yapılmıyor	Bobin boş Bobin içindeki misina dolaşmış	Bobini kontrol edin Gerekiyorsa yeniden sarın
Kesici misina tekrar kopuyor	Bobin içindeki misina dolaşmış Misinalı çim biçme makinesi doğru olarak kullanılmıyor	Gerekiyorsa yeniden sarın Sadece kesici misinanın ucu ile biçme yapın, taş, duvar ve diğer sert cisimlerle temasa gelmemek için dikkatli olun. Bütün kesme genişliğinden yararlanabilmek için misina'yı düzenli olarak besleyin.

Tasfiye (atma)

Elektrikli el aletleri, aksesuar ve ambalaj malzemesi çevreye zarar vermeyecek biçimde yeniden kazanım işlemine tabi tutulmalıdır.

Sadece AB üyesi ülkeler için:



Elektrikli el aletlerini evsel çöplerin içine atmayın!
Kullanım ömrünü tamamlamış elektrikli ve elektronik aletlere ait Avrupa yönergeleri 2002/96/AT ve bunların ulusal yasalara uygulanması

uyarınca artık kullanılması mümkün olmayan elektrikli el aletleri ayrı ayrı toplanmak ve çevreye zarar vermeyecek yöntemlerle tekrar kazanılmak zorundadır.

Müşteri servisi ve müşteri danışmanlığı

Müşteri servisleri ürününüzün onarım ve bakımı ile yedek parçalarına ait sorularınızı yanıtlandırır. Demonte görünüşler ve yedek parçalara ait bilgileri şu adreste de bulabilirsiniz:

www.bosch-pt.com

Bosch müşteri servisi timi satın alacağınız ürünün özellikleri, bu ürünün kullanımı ve ayar işlemleri hakkındaki sorularınız ile yedek parçalarına ait sorularınızı memnuniyetle yanıtlandırır.

Türkçe

Bosch San. ve Tic. A.Ş.
Ahi Evran Cad. No:1 Kat:22
Polaris Plaza
80670 Maslak/İstanbul

Müşteri Danışmanı: +90 (0212) 335 06 66

Müşteri Servis Hattı: +90 (0212) 335 07 52

Uygunluk beyanı

Gürültü seviyesi ölçme değerleri 2000/14/AT'ye göre belirlenmektedir (1,60 m yükseklik, 1 m mesafe).

Aletin A değerlendirmeli gürültü seviyesi tipik olarak şöyledir: Ses basıncı seviyesi 82 dB(A) (ART 23 EASYTRIM)/78 dB(A) (ART 26 EASYTRIM); gürültü emisyonu seviyesi 93 dB(A) (ART 23 EASYTRIM)/94 dB(A) (ART 26 EASYTRIM). Tolerans $K = 1$ dB (ART 23 EASYTRIM)/2 dB (ART 26 EASYTRIM).

Koruyucu kulaklık kullanın!

Toplam titreşim değeri (üç yönün vektör toplamı) EN 60335'e göre tespit edilmektedir: Titreşim emisyon değeri $a_h = 4$ m/s², tolerans $K = 1,5$ m/s².

Tek sorumlu olarak „Teknik veriler“ bölümünde tanımlanan ürünün aşağıdaki norm veya normatif belgelere uygun olduğunu beyan ederiz:

2004/108/AT, 98/37/AT (28.12.2009'a kadar), 2006/42/AT (29.12.2009'dan itibaren), 2000/14/AT yönetmelikleri uyarınca EN 60335.

2000/14/AT: Garanti edilen gürültü emisyonu seviyesi 94 dB(A) (ART 23 EASYTRIM)/96 dB(A) (ART 26 EASYTRIM).

Uyumluluğun değerlendirme yöntemi Ek VI'ya göre.

Ürün kategorisi: 33

Atanan merci: SRL, Sudbury, England, Nr. 1088

Teknik belgelerin bulunduğu yer: Bosch Lawn and Garden Ltd., PT-LG/EAE, Stowmarket, Suffolk IP14 1EY, England

Leinfelden, 21.10.2009

Dr. Egbert Schneider
Senior Vice President
Engineering

Dr. Eckerhard Strötgen
Head of Product
Certification

Robert Bosch GmbH, Power Tools Division

Değişiklikler mümkündür



Przepisy bezpieczeństwa

Uwaga! Przed przystąpieniem do pracy należy **dokładnie przeczytać poniższe wskazówki oraz zapoznać się z budową i prawidłową obsługą urządzenia. Prosimy starannie przechowywać instrukcję obsługi do dalszego zastosowania.**

Wyjaśnienie symboli umieszczonych na podkaszarce



Ogólna wskazówka ostrzegająca przed potencjalnym zagrożeniem.



Należy przeczytać instrukcję obsługi.



Zakładać okulary ochronne.

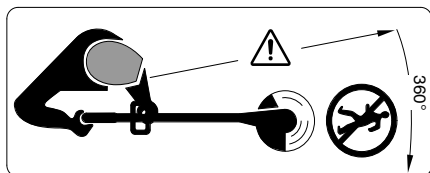

Należy zwracać uwagę, aby znajdujące się w pobliżu osoby nie zostały skaleczone wyrzuconym przedmiotem.

Przebywając w pobliżu osoby postronne powinny zachować bezpieczną odległość od urządzenia.



Przed wykonaniem jakichkolwiek prac konserwacyjnych, czyszczenia, zmiany nastaw na urządzeniu, w razie zaplątania przewodu lub przed pozostawieniem urządzenia nawet przez krótki czas bez nadzoru, urządzenie należy wyłączyć i wyjąć przewód sieciowy z gniazda. Przewód sieciowy trzymać poza zasięgiem nici tnącej.



Nie stosować podkaszarki w czasie deszczu i nie pozostawiać jej na zewnątrz w czasie deszczu.

- Nie używać podkaszarek z uszkodzonymi bądź zdemontowanymi pokrywami lub zabezpieczeniami.
- Przed użyciem sprawdzić, czy przewód zasilający lub przedłużający nie jest uszkodzony lub przetarty. W przypadku uszkodzenia przewodu podczas pracy, natychmiast odłączyć przewód od zasilania, wyjmując wtyk przewodu. **NIE DOTYKAĆ PRZEWODU, ZANIM NIE ZOSTANIE ON ODŁĄCZONY OD ŹRÓDŁA ZASILANIA.** Nie używać podkaszarek z przewodem uszkodzonym lub noszącym ślady zużycia.
- Przed użyciem oraz każdorazowo po uderzeniu o kamień, dokładnie sprawdzić urządzenie i ewentualnie oddać je do naprawy.

- Nie używać podkaszarki boso ani w odkrytym obuwiu. Podczas pracy należy zakładać zawsze stabilne obuwanie robocze i długie spodnie.
- Przedłużacz trzymać poza zasięgiem mechanizmu tnącego.
- Nie wolno udostępniać kosiarki do użytku dzieciom ani osobom, które nie zapoznały się z niniejszą instrukcją. Proszę zwrócić uwagę, czy w danym kraju nie istnieją przepisy, ograniczające wiek użytkownika podobnych urządzeń. Nieużywaną podkaszarkę przechowywać w miejscu niedostępnym dla dzieci.
- Urządzenie nie może być stosowane przez osoby (wliczając w to dzieci) nie w pełni sprawne fizycznie, psychicznie, z osłabionym wzrokiem lub słuchem, lub takie, których doświadczenie lub wiedza są niewystarczające – jeżeli osoby takie nie znajdują się pod nadzorem osób odpowiedzialnych za ich bezpieczeństwo lub jeżeli nie zostały one poinstruowane, jak należy obchodzić się z urządzeniem. Dzieci powinny znajdować się pod nadzorem, a urządzenie zabezpieczone w taki sposób, żeby nie mogły się one nim bawić.
- Nigdy nie używać podkaszarki, jeżeli w pobliżu znajdują się inne osoby, zwłaszcza dzieci, oraz zwierzęta domowe.
- Operator lub użytkownik jest odpowiedzialny za wypadki lub szkody wyrządzone osobom trzecim, a także za uszkodzenie ich mienia.
- Nie dotykać nici tnącej, zanim nie zatrzyma się ona całkowicie. Nić wiruje jeszcze przez jakiś czas po wyłączeniu silnika i może spowodować obrażenia.
- Pracować tylko w ciągu dnia lub przy dobrym sztucznym oświetleniu.
- W miarę możliwości unikać koszenia mokrej trawy.
- Wyłączyć podkaszarkę przed przenoszeniem jej na miejsce pracy lub z powrotem.
- Przed włączeniem urządzenia upewnić się, że ręce i stopy znajdują się poza zasięgiem obracającej się nici.
- Zachować bezpieczną odległość dłoni i stóp od obracającej się nici.
- Nie używać w tym typie podkaszarki nici metalowych.
- Systematycznie kontrolować i konserwować podkaszarkę.
- Naprawę urządzenia zlecać wyłącznie autoryzowanemu serwisowi elektronarzędzi Bosch.

- Zawsze kontrolować szczeliny wentylacyjne, czy nie są zanieczyszczone reszkami trawy.
- Uwaga na ryzyko skaleczenia przez nóż służący do skracania nici tnącej. Po wyregulowaniu długości nici, a przed włączeniem podkaszarki, należy ustawić ją zawsze w zwykłej pozycji roboczej.
- **Wyłączyć podkaszarkę i wyjąć wtyk z gniazda sieciowego:**
 - zawsze przed pozostawieniem urządzenia bez nadzoru
 - przed wymianą nici tnącej
- w przypadku splątania przewodu
- przed czyszczeniem lub przystąpieniem do prac konserwacyjnych przy podkaszarce.
- Urządzenie przechowywać w bezpiecznym, suchym i niedostępnym dla dzieci miejscu. Nie umieszczać innych przedmiotów na obudowie urządzenia.
- Dla własnego bezpieczeństwa wymieniać natychmiast zużyte lub uszkodzone części.
- Upewnić się, czy części zamienne zostały wyprodukowane przez firmę Bosch.

Dane techniczne

Podkaszarka		ART 23 EASYTRIM/ ART 2300 EASYTRIM	ART 26 EASYTRIM/ ART 2600 EASYTRIM
Numer katalogowy		3 600 H78 A..	3 600 H78 G..
Moc nominalna	[W]	280	300
Prędkość obrotowa bez obciążenia	[min ⁻¹]	12 500	11 900
Regulacja naciągu nici		Pro-półautomatyczna	Pro-półautomatyczna
Grubość nici tnącej	[mm]	Ø 1,6	Ø 1,6
Długość nici	[m]	8	8
Średnica cięcia	[cm]	23	26
Ciężar (bez osprzętu dodatkowego)	[kg]	1,6	1,7
Klasa ochrony		□ / II	□ / II
Numer seryjny		Zob. numer seryjny 11 (tabliczka znamionowa) na urządzeniu.	

Użytkowanie zgodnie z przeznaczeniem

Urządzenie przeznaczone jest do ścinania trawy oraz chwastów, rosnących pod krzewami, przy krzewach i na krawężniach trawnika, których nie daje się skosić kosiarką.

Prawidłowa eksploatacja urządzenia powinna odbywać się w temperaturze otoczenia od 0 °C do 40 °C.

Wstęp

Niniejsza instrukcja zawiera wskazówki dotyczące prawidłowego montażu oraz bezpiecznego użytkowania urządzenia. Należy dokładnie zapoznać się z jej treścią.

Wyposażenie standardowe

Urządzenie należy ostrożnie wyjąć z opakowania i upewnić się, czy w opakowaniu znajdują się następujące elementy:

- Podkaszarka (2 części)

- Pokrywa ochronna
- Instrukcja obsługi

W przypadku stwierdzenia braku lub uszkodzenia któregoś z elementów, należy skontaktować się ze sklepem, w którym dokonali Państwo zakupu.

Elementy urządzenia

- 1 Włącznik/wyłącznik
- 2 Uchwyt
- 3 Uchwyt prowadzący
- 4 Górna część drążka
- 5 Dolna część drążka
- 6 Głowica podkaszarki
- 7 Szczeliny wentylacyjne
- 8 Pokrywa ochronna
- 9 Wtyczka**
- 10 Wieszak przewodu
- 11 Numer seryjny

**W zależności od kraju sprzedaży

Opisany lub przedstawiony osprzęt nie należy w całości do wyposażenia standardowego elektronarzędzia.



Zasady bezpieczeństwa

Uwaga! Przed przystąpieniem do wszelkich prac przy urządzeniu, takich jak nastawianie, czyszczenie, a także, gdy przewód jest przecięty, uszkodzony lub zaplątany, należy wyłączyć urządzenie i wyciągnąć wtyczkę z gniazdka.

Nić tnąca wiruje jeszcze przez kilka sekund po wyłączeniu zasilania.

Uwaga – nie dotykać wirującej nici tnącej.

Bezpieczeństwo elektryczne

Nabyte przez Państwa urządzenie posiada podwójną izolację i nie wymaga uziemienia. Napięcie robocze wynosi 230 V AC, 50 Hz (dla krajów nie należących do UE 220 V, 240 V – w zależności od modelu). Dozwolone jest stosowanie wyłączników przedłużaczy posiadających atest. Bliższych informacji uzyskać można w autoryzowanym punkcie serwisowym firmy Bosch. Bliższych informacji uzyskać można w autoryzowanym punkcie serwisowym.

W celu podwyższenia stopnia bezpieczeństwa użytkownika zaleca się używanie wyłącznika różnicowo-prądowego ochronnego FI (RCD) z prądem wyłączającym wyzwalającym nie większym niż maksymalnie 30 mA. Przed każdym użyciem należy sprawdzić wyłącznik ochronny FI (RCD).

C UWAGA: Ze względu na własne bezpieczeństwo należy koniecznie połączyć wtyczkę urządzenia **9** z kablem przedłużającym **12**.

Łącznik wtykowy przewodu przedłużającego musi być chroniony przed rozbryzgiami wodnymi, wykonany z gumy lub powlekany gumą.

Przy łączeniu przewodów przedłużających należy stosować dodatkowe elementy zabezpieczające przed samoczynnym wysunięciem się wtyku z gniazda.

Należy regularnie sprawdzać stan techniczny przewodu zasilającego. Wolno stosować wyłączniki przewody nie wykazujące żadnych uszkodzeń.

W przypadku stwierdzenia uszkodzenia przewodu zasilającego, naprawić go może jedynie autoryzowany warsztat firmy Bosch.

Dozwolone jest stosowanie przedłużaczy posiadających konstrukcję zgodną z H05VV-F lub H05RN-F.

Montaż



Nie podłączać urządzenia do zasilania przed jego kompletnym zmontowaniem.

A Montaż drążka podkaszarki

Złożyć część górną **4** i dolną **5** drążka. Prawidłowe złożenie drążka sygnalizowane jest kliknięciem.

Wskazówka: Po złożeniu obu części drążka, niemożliwy jest już ich demontaż.

Upewnić się, że przewód nie został zakleszczony ani nie uległ skręceniu.

B Montaż pokrywy ochronnej

Należy przyłożyć pokrywę ochronną **8** na głowicę podkaszarki **6**.

1 Wsunąć pokrywę w zaczepty, znajdujące się na głowicy i popchnąć pokrywę do tyłu.

2 Docisnąć pokrywę, aż nie ulegnie ona zablokowaniu, które sygnalizowane jest kliknięciem.

Podkaszanie i przycinanie krawędzi



Przed przystąpieniem do pracy usunąć z trawnika kamienie, kawałki drewna oraz inne przedmioty.

Po wyłączeniu podkaszarki nić tnąca obraca się jeszcze przez jakiś czas. Odczekać do całkowitego zatrzymania silnika oraz nici tnącej przed ponownym uruchomieniem urządzenia. Nie włączać i nie wyłączać podkaszarki w krótkich odstępach czasu.

Włączenie i wyłączenie

Wcisnąć i przytrzymać przycisk **1**. Aby wyłączyć, zwolnić przycisk **1**.

D Podkaszanie trawy

Poruszać podkaszarką ruchem wahadlowym, w lewą i prawą stronę, zwracając uwagę, aby trzymać urządzenie z dala od siebie. Pochylić głowicę podkaszarki do przodu, aby skosić krótszą trawę.

Efektywne koszenie trawy podkaszarką możliwe jest tylko w przypadku trawy nie wyższej niż 15 cm. Wyższą trawę należy kosić stopniowo.

Podkaszanie wokół drzew i krzewów

Podkaszając trawę wokół drzew i krzewów, należy zachować wyjątkową ostrożność i nie dopuszczać do ich zetknięcia się z wirującą nicią tnącą.

Uszkodzenie kory może spowodować obumarcie drzewa lub krzewu.

W celu łatwiejszego manewrowania urządzeniem, użyć uchwyty prowadzącego **3**.

Regulacja naciągu nici

 **Samowyzwalacz 13 może się rozgrzać do wysokiej temperatury.**

Wirująca nić może się zużyć lub zerwać. Rozpoznaje się to po tym, że silnik pracuje bez obciążenia, a trawa nie jest przycinana.

E Pracującą podkaszarkę przycisnąć do podłoża lub twardej powierzchni i ponownie unieść (wymagana siła nacisku ok. 3 kg).

Wywarcie nacisku spowoduje, że wyzwalacz 13 wydłuży nić. Każdorazowe naciśnięcie podkaszarki spowoduje wydłużenie nici o ok. 4 cm.

W przypadku zerwania nici, należy przycisnąć podkaszarkę do podłoża dwukrotnie, aby doprowadzić do podkaszania pełną średnicą.

F W przypadku przekroczenia maksymalnej średnicy cięcia, nić zostanie skrócona nożem 18 wbudowanym w pokrywę ochronną 8.

Konserwacja

 **Przed przystąpieniem do jakichkolwiek czynności przy urządzeniu wyciągnąć wtyczkę z gniazdka.**

Wskazówka: Aby zapewnić długie i niezawodne funkcjonowanie urządzenia, należy regularnie przeprowadzać następujące prace konserwacyjne.

Regularnie kontrolować urządzenie pod kątem oczywistych usterek, takich jak poluzowane elementy mocujące, uszkodzone lub zużyte części.

Sprawdzić, czy pokrywy i zabezpieczenia są nieuszkodzone i właściwie zamontowane. Przed przystąpieniem do użytkowania należy przeprowadzić wszelkie niezbędne prace konserwacyjne i naprawcze.

W przypadku, gdyby pomimo starannych metod produkcji i kontroli, urządzenie uległo awarii, naprawę powinien wykonać autoryzowany serwis elektronarzędzi Bosch.

Przy wszystkich zgłoszeniach oraz zamówieniach części zamiennych koniecznie podawać 10-cyfrowy numer katalogowy urządzenia zgodnie z danymi na tabliczce znamionowej.

Konserwacja szpuli

 **Przed przystąpieniem do jakichkolwiek czynności przy urządzeniu wyciągnąć wtyczkę z gniazdka.**

F Wymiana szpuli z nicią

Przytrzymać podstawę szpuli 16.

Obudowę szpuli 14 przekręcić w kierunku przeciwnym do ruchu wskazówek zegara i zdjąć. Wyjąć pustą szpulę 17 z obudowy szpuli.

Niść nowej/uzupełnionej szpuli przesunąć przez otwór 15 i włożyć ją w obudowę szpuli 14.

Wyjąć ze szpuli ok. 9-centymetrowy fragment nici.

Szpułę wraz z obudową 14 starannie nałożyć na podstawę (mocowanie bagnetowe), docisnąć i obrócić do oporu w prawą stronę.

G **Uzupełnianie zapasu nici**

Zdjąć szpulę 17 zgodnie z opisem powyżej.

Ścisnąć pierścień 20, przesunąć go do przodu i wyjąć przez mniejszą średnicę szpuli.

Odciąć ok. 8 m nici z zapasowej rolki. Końcówkę wcisnąć w nacięcia szpuli tak, aby wystawał ok. 4-milimetrowy fragment nici.

Nawijać nić równomiernymi warstwami zgodnie z kierunkiem strzałki.

Koniec nici przesunąć od wewnątrz przez szczelinę 19 w pierścieniu 20.

Trzymać naprężoną nić, przesuwając pierścień 20 przez mniejszą średnicę szpuli.

Zamocować szpulę zgodnie z opisem powyżej.

Wskazówka: Używać wyłącznie zapasowych nici firmy Bosch. Nici Bosch posiadają specjalne właściwości poprawiające jakość cięcia i regulacji naciągu. Zastosowanie nici innych producentów może być przyczyną pogorszenia wydajności podkaszarki.

Po podkaszaniu/Przechowywanie

 **Przed przystąpieniem do jakichkolwiek czynności przy urządzeniu wyciągnąć wtyczkę z gniazdka.**

Przy pomocy miękkiej szmatki dokładnie wyczyścić zewnętrzne elementy podkaszarki. Nie używać wody, rozpuszczalników ani środków nabyliczających. Usunąć starannie trawę oraz inne zanieczyszczenia, szczególnie z otworów wentylacyjnych 7.

Położyć urządzenie na boku i wyczyścić od wewnątrz pokrywę ochronną 8. Nagromadzone sprasowane kawałki trawy należy usunąć drewnianym lub plastikowym narzędziem.

Powiesić przewód na wbudowanym wieszaku 10. NIE owijać przewodu sieciowego ani przedłużacza wokół wieszaka i pokrywy ochronnej. Zetknięcie przewodu z nożem może spowodować uszkodzenie przewodu. Przewód wieszać WYŁĄCZNIE na przewidzianym do tego celu, wbudowanym wieszaku.

Usuwanie usterek

Niniejsza tabela zawiera spis usterek i czynności, które można wykonać w przypadku, gdy urządzenie nie funkcjonuje poprawnie. Gdy problemu nie można zidentyfikować i rozwiązać, należy zwrócić się do autoryzowanego punktu serwisowego firmy Bosch.

Uwaga: Przed przystąpieniem do lokalizowania usterek należy urządzenie wyłączyć i wyciągnąć wtyczkę z gniazda sieciowego.

Symptomy	Możliwa przyczyna	Usunięcie
Urządzenie nie działa	Brak zasilania sieciowego Uszkodzone gniazdko sieciowe Uszkodzony przedłużacz Wadliwy, bądź spalony bezpiecznik	Sprawdzić i ponownie włączyć Użyć innego gniazdko sieciowego Sprawdzić i ewentualnie wymienić przewód Wymienić bezpiecznik
Urządzenie działa z przerwami	Uszkodzony przedłużacz Wewnętrzne okablowanie urządzenia jest uszkodzone	Sprawdzić i ewentualnie wymienić przewód Zwrócić się do autoryzowanego punktu serwisowego
Urządzenie jest przeciążone	Zbyt wysoka trawa	Podkaszacz stopniowo
Urządzenie nie ścina trawy	Zbyt krótka/zerwana nić	Niść wyregulować ręcznie/ automatycznie
Brak regulacji naciągu nici	Pusta szpula Splątana nić w szpuli	Skontrolować szpulę W razie potrzeby nawinać nić ponownie
Niść zrywa się w dalszym ciągu	Splątana nić w szpuli Nieprawidłowe użycie podkaszarki	W razie potrzeby nawinać nić ponownie Podkaszacz, używając wyłącznie wierzchołka nici, unikać kontaktu nici z kamieniami, murami i innymi twardymi przedmiotami. Systematycznie regulować długość nici, aby wykorzystywać całą, dostępną średnicę cięcia.

Obsługa klienta

Elektronarzędzia, osprzęt i opakowanie należy doprowadzić do ponownego użytkowania zgodnego z zasadami ochrony środowiska.

Tylko dla państw należących do UE:



Nie należy wyrzucać elektronarzędzi do odpadów domowych!
Zgodnie z europejską wytyczną 2002/96/WE o starych, zużytych narzędziach elektrycznych i elektronicznych i jej stosowania w

prawie krajowym, wyeliminowane niezdatne do użycia elektronarzędzia należy zbierać osobno i doprowadzić do ponownego użytkowania zgodnego z zasadami ochrony środowiska.

Obsługa klienta oraz doradztwo techniczne

Ze wszystkimi pytaniami, dotyczącymi naprawy i konserwacji nabytego produktu oraz dostępu do części zamiennych prosimy zwracać się do punktów obsługi klienta. Rysunki techniczne oraz informacje o częściach zamiennych można znaleźć pod adresem:

www.bosch-pt.com

Zespół doradztwa technicznego firmy Bosch służy pomocą w razie pytań związanych z zakupem produktu, jego zastosowaniem oraz regulacją urządzeń i osprzętu.

Polska

Robert Bosch Sp.z o.o.

Serwis Elektronarzędzi

Ul. Szyszkowa 35/37

02 – 285 Warszawa

Tel.: +48 (022) 715 44 60

Fax: +48 (022) 715 44 41

E-Mail: bsc@pl.bosch.com

Infolinia Działu Elektronarzędzi: +48 (801) 100 900

(w cenie połączenia lokalnego)

E-Mail: elektronarzedzia.info@pl.bosch.com

www.bosch.pl

Leinfelden, dn. 21.10.2009

Dr. Egbert Schneider

Senior Vice President

Engineering

Dr. Eckerhard Strötgen

Head of Product

Certification



Robert Bosch GmbH, Power Tools Division

Zastrzega się prawo dokonywania zmian

Deklaracja zgodności

Zmierzone wartości hałasu wyznaczono zgodnie z dyrektywą 2000/14/WE (wysokość 1,60 m, odstęp 1 m).

Określony wg skali A poziom hałasu emitowanego przez urządzenie wynosi standardowo: Poziom

ciśnienia akustycznego 82 dB(A) (ART 23

EASYTRIM)/78 dB(A) (ART 26 EASYTRIM);

poziom mocy akustycznej 93 dB(A) (ART 23

EASYTRIM)/94 dB(A) (ART 26 EASYTRIM).

Niepewność pomiaru K = 1 dB (ART 23 EASYTRIM)/

2 dB (ART 26 EASYTRIM).

Stosować ochronniki słuchu!

Wartości łączne drgań (suma wektorowa z trzech

kierunków) oznaczone zgodnie z EN 60335

wynoszą:

Poziom emisji drgań $a_{h1} = 4 \text{ m/s}^2$, niepewność

$K = 1,5 \text{ m/s}^2$.

Oświadczamy z pełną odpowiedzialnością, że

produkt, przedstawiony w rozdziale „Dane

techniczne”, odpowiada wymaganiom

następujących norm i dokumentów normatywnych:

EN 60335 – zgodnie z wymaganiami dyrektyw:

2004/108/WE, 98/37/WE (do 28.12.2009 r.),

2006/42/WE (od 29.12.2009 r.), 2000/14/WE.

2000/14/WE: Gwarantowany poziom mocy

akustycznej 94 dB(A) (ART 23 EASYTRIM)/

96 dB(A) (ART 26 EASYTRIM).

Sposób oceny zgodności wg załącznika VI.

Kategoria produktów: 33

Jednostka certyfikująca: SRL, Sudbury, England,

Nr. 1088

Dokumentacja techniczna: Bosch Lawn and Garden

Ltd., PT-LG/EAE, Stowmarket, Suffolk IP14 1EY,

England



Bezpečnostní předpisy

Pozor! Pročtěte si pečlivě následující pokyny. Seznamte se s obslužnými prvky a řádným použitím strunové sekačky. Návod k obsluze bezpečně uložte pro pozdější použití.

Vysvětlivky symbolů na strunové sekačce



Všeobecné upozornění na nebezpečí.



Pročtěte si návod k obsluze.



Noste ochranné brýle.

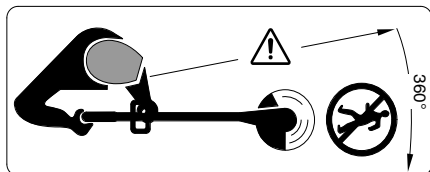

Dbejte na to, aby osoby stojící v blízkosti nebyly poraněny odmrštěnými cizími tělesy.

V blízkosti stojící osoby držte v bezpečné vzdálenosti od stroje.



Před seřizováním stroje nebo čištěním, pokud se zamotal kabel nebo pokud strunovou sekačku necháte i na pouze krátkou dobu bez dohledu, pak stroj vypněte a kabel vytáhněte ze zásuvky. Elektrický kabel udržujte daleko od struny.



Nesečte za deště nebo nenechávejte strunovou sekačku za deště venku.

- Strunovou sekačku nikdy neprovozujte s poškozenými kryty nebo ochrannými přípravky nebo jsou-li tyto odejmuty.
- Před použitím zkontrolujte elektrický kabel popř. prodlužovací kabel na znaky poškození nebo stárnutí. Pokud se kabel během používání poškodí, okamžitě jej vytáhněte ze zásuvky. **KABELU SE PŘED JEHO VYTAŽENÍM NEDOTÝKEJTE.** Strunovou sekačku nepoužívejte, je-li kabel poškozený nebo roztržený.
- Před použitím a po nárazu stroj zkontrolujte, zda není opotřebený nebo nemá závady a případně je opravte.
- Strunovou sekačku nepoužívejte bosí nebo v otevřených sandálech, noste vždy pevnou obuv a dlouhé kalhoty.
- Prodlužovací kabel držte daleko od střížného nástroje.

- Nikdy nedovolte strunovou sekačku používat dětem nebo osobám, jež nejsou seznámeni s těmito pokyny. Národní předpisy možná omezují věk obsluhy. Strunovou sekačku, není-li používána, uskladňujte mimo dosah dětí.
- Tento stroj nesmí být používán osobami (včetně dětí), které mají tělesné, zrakové, sluchové nebo duševní omezení, nebo těmi, jimž chybí zkušenosti a znalosti, pokud nebudou pro svoji bezpečnost pod dohledem zodpovědné osoby nebo nebudou poučeni o zacházení se strojem. Dohlédněte na děti a zajistěte, aby si se strojem nehrály.
- Nikdy nesečte, nacházejí-li se v bezprostřední blízkosti osoby, zvláště děti nebo domácí zvířata.
- Obsluha nebo uživatel je zodpovědný za nehody a ublížení jiným osobám nebo jejich majetku.
- Počkejte, až je rotující struna zcela v klidu, než se jí dotknete. Struna po vypnutí motoru ještě dále rotuje a může způsobit poranění.
- Sečte pouze za denního světla nebo při dobrém umělém osvětlení.
- Strunovou sekačku podle možnosti neprovozujte, je-li tráva mokrá.
- Strunovou sekačku vypněte, když ji přepravujete od/k pracovní ploše.
- Před zapnutím dejte ruce a nohy pryč od rotující struny.
- Ruce a nohy nedávejte do blízkosti rotující struny.
- Nikdy nepoužívejte do této sekačky struny z kovu.
- Strunovou sekačku pravidelně kontrolujte a udržujte.
- Strunovou sekačku nechte opravit pouze autorizovaným servisem.
- Vždy zajistěte, aby větrací otvory byly bez zbytků trávy.
- Pozor na poranění řezacím nožem při zkracování délky struny. Pokud byla struna znovu zavedena a před zapnutím vždy uveďte strunovou sekačku do její normální pracovní polohy.
- **Vypněte a síťovou zástrčku vytáhněte ze zásuvky:**
 - vždy, když necháte stroj bez dozoru
 - před výměnou strunové cívky
 - je-li kabel zamotaný
 - před čištěním nebo když se na strunové sekačce pracuje.

- Stroj uskladňujte na bezpečném, suchém místě, mimo dosah dětí. Na stroj nepokládejte jiné předměty.

- Z bezpečnostních důvodů opotřeбенé nebo poškozené díly vyměňte.
- Zajistěte, aby vyměňované díly pocházely od firmy Bosch.

Technická data

Strunová sekačka		ART 23 EASYTRIM/ ART 2300 EASYTRIM	ART 26 EASYTRIM/ ART 2600 EASYTRIM
Objednací číslo		3 600 H78 A..	3 600 H78 G..
Jmenovitý příkon	[W]	280	300
Otáčky naprázdno	[min ⁻¹]	12 500	11 900
Doplnění struny		Pro dotyková automatika	Pro dotyková automatika
Střížná struna	[mm]	Ø 1,6	Ø 1,6
Kapacita strunové cívky	[m]	8	8
Střížný průměr	[cm]	23	26
Hmotnost (bez zvláštního příslušenství)	[kg]	1,6	1,7
Třída ochrany		□ / II	□ / II
Sériové číslo		Viz sériové číslo 11 (typový štítek) na stroji.	

Použití

Stroj je určen k sekání trávy a plevelů pod keři a též na svazích a okrajích, jež nelze dosáhnout sekačkou.

Určující použití se vztahuje na teplotu okolí mezi 0 °C a 40 °C.

Úvod

Tento návod obsahuje pokyny ke správné montáži a bezpečnému použití Vašeho stroje. Je důležité, abyste si tyto pokyny řádně přečetli.

Obsah dodávky

Vyjměte strunovou sekačku opatrně z obalu, zkontrolujte, zda jsou následující díly úplné:

- Strunová sekačka (2 poloviny)
- Ochranný kryt
- Návod k obsluze

Pokud některé díly chybí nebo jsou poškozeny, obraťte se prosím na svého obchodníka.

Části stroje

- 1 Spínač
- 2 Držadlo
- 3 Vodicí madlo
- 4 Horní díl násady
- 5 Spodní díl násady
- 6 Hlava sekačky
- 7 Větrací otvory
- 8 Ochranný kryt
- 9 Síťová zástrčka**
- 10 Háček na kabel
- 11 Sériové číslo

**specifické podle země

Vyobrazené nebo popsané příslušenství zčásti nepatří k objemu dodávky.



Pro Vaši bezpečnost

Pozor! Stroj vypněte a vytáhněte síťovou zástrčku před seřízením nebo čištěním nebo je-li kabel přefříznut, poškozen nebo zapleten.

Po vypnutí strunové sekačky střížná struna ještě několik minut dobíhá.

Pozor – nedotýkejte se rotující střížné struny.

Elektrická bezpečnost

Váš stroj je k ochraně bezpečnosti izolován a nepotřebuje žádné uzemnění. Provozní napětí činí 230 V AC, 50 Hz (pro země mimo EU 220 V, 240 V podle provedení). Používejte pouze dovolené prodlužovací kabely. Informace obdržíte u Vašeho autorizovaného servisu.

Pro zvýšení bezpečnosti se doporučuje použít proudový chránič FI (RCD) s vybavovacím proudem max. 30 mA. Tento proudový chránič FI by měl být před každým použitím přezkoušen.

C POZOR: Pro Vaši bezpečnost je nutné, aby zástrčka **9** umístěná na stroji byla spojena s prodlužovacím kabelem **12**.

Spojka prodlužovacího kabelu musí být chráněna před stříkající vodou, být gumová nebo potažena gumou.

Prodlužovací kabel musí být použit s tahovým odlehčením.

Přívodní vedení musí být pravidelně kontrolováno na znaky poškození a smí být použito pouze v dobrém stavu.

Je-li přívodní vedení poškozeno, smí být opraveno pouze autorizovaným servisem Bosch.

Smí být použity pouze prodlužovací kabely typu H05VV-F nebo H05RN-F.

Montáž



Stroj nepřipojujte do zásuvky, není-li zcela smontován.

A Smontování násady sekačky

Nastrčte horní díl násady **4** a spodní díl násady **5** až je slyšet kliknutí.

Upozornění: Byla-li horní a spodní část násady již jednou smontována dohromady, nelze již tyto od sebe oddělit.

Zajistěte, aby kabel nebyl sevřen nebo překroucen.

B Montáž ochranného krytu

Nasadte ochranný kryt **8** na hlavu sekačky **6**.

1 Zahákněte ochranný kryt na hlavě sekačky a zasuňte jej vzad.

2 Stlačte ochranný kryt dolů, až bezpečně zaskočí (klik).

Sečení a sečení na okraji



Kameny, volné kousky dřeva a jiné předměty odstraňte ze sekané plochy.

Po vypnutí strunové sekačky střížná struna ještě několik sekund dobíhá. Vyčkejte, až je motor/střížná struna v klidu, než sekačku znovu zapnete.

Nezapínejte a opět nevypínejte sekačku krátce po sobě.

Zapnutí a vypnutí

Spínač **1** stlačte a držte. Pro vypnutí spínač **1** uvolněte.

D Sekání trávy

Strunovou sekačkou pohybujte vlevo a vpravo a přitom ji držte v dostatečné vzdálenosti od těla. Při sekání krátké trávy nakloňte hlavu sekačky dopředu.

Strunová sekačka může efektivně sekat trávu až do výšky 15 cm. Vyšší trávu sekejte postupně.

Secání okolo stromů a keřů

Pozor při sekání okolo stromů a keřů, abyste se nedostali do kontaktu se strunou.

Rostliny mohou odumírat, pokud se poškodí kůra.

Pro lepší kontrolu použijte vodící madlo **3**.

Doplnění struny



Spouštěč 13 může být horký.

Rotující struna se může opotřebit nebo přetrhnout. To se zjistí z toho, že se motor točí bez zatížení a tráva není sekána.

E Běžící strunovou sekačku stlačte proti zemi nebo pevnému povrchu a opět uvolněte (požadovaný přítlak ca. 3 kg).

Tím spouštěč **13** uvolní střížnou strunu. Strunová cívka doplní při každém stlačení ca. 4 cm struny.

Je-li struna zcela ulomena, stlačte dvakrát, abyste udrželi plný střížný průměr.

F Pokud struna překročí maximální střížný průměr, bude uříznuta nožem **18** zaintegrováním v ochranném krytu **8**.

Údržba



Před každou prací na stroji vytáhněte síťovou zástrčku.

Upozornění: Následující údržbové práce provádějte pravidelně, aby bylo zaručeno dlouhé a spolehlivé používání.

Pravidelně kontrolujte stroj na zjevné vady, jako je volné upevnění a opotřebované nebo poškozené díly konstrukce.

Zkontrolujte, zda jsou kryty a ochranné přípravky nepoškozené a správně namontované. Před použitím proveďte případně nutnou údržbu a opravy.

Pokud i přes pečlivou výrobu a zkoušky dojde na strunové sekačce k poruše, nechte opravu provést v autorizovaném servisu pro elektronářadí Bosch.

Při všech dotazech a objednávkách náhradních dílů nutně prosím uveďte desetimístné objednací číslo podle typového štítku stroje.

Údržba cívký



Před každou prací na stroji vytáhněte síťovou zástrčku.

F Výměna strunové cívký

Desku cívký **16** pevně podržte.

Kryt cívký **14** otočte proti směru hodinových ručiček a odejměte.

Prázdnou cívký **17** vyjměte z krytu cívký.

Strunu nové/doplňené cívký provlékněte otvorem **15** a vložte ji do krytu cívký **14**.

Vytáhněte přibližně 9 cm struny z cívký.

Cívký s krytem cívký **14** nasadte správně na desku cívký (bajonet), zatlačte a potom otočte vpravo až na doraz.

G Doplnění struny

Odejměte cívký **17** jak je popsáno výše.

Stlačte přídržovací kroužek **20**, posuňte vpřed a sejměte přes menší průměr cívký.

Odstřihněte přibližně 8 m struny z doplňovacího kotouče. Jeden konec zatlačte do zářezu cívký tak, aby vyčníval ca. 4 mm.

Strunu pevně naviňte v uspořádaných vrstvách ve směru šípky.

Konec struny zevnitř provlečte šterbinou **19** v přídržovacím kroužku **20**.

Strunu podržte nataženou a přídržovací kroužek **20** nasuňte přes menší průměr cívký.

Nasadte cívký jak je popsáno výše.

Upozornění: Používejte pouze náhradní střížné struny firmy Bosch. Tento speciální vývoj má vylepšené střížné a zaváděcí vlastnosti. Jiné střížné struny vedou k horšímu pracovnímu výkonu.

Po sekání/uskladnění



Před každou prací na stroji vytáhněte síťovou zástrčku.

Vnější části strunové sekačky řádně vyčistěte měkkým kartáčem a hadříkem. Nepoužívejte vodu ani žádná rozpouštědla nebo leštící prostředky. Odstraňte všechnu ulpělou trávu a částečky, zvláště z větracích otvorů **7**.

Stroj položte na bok a ochranný kryt **8** uvnitř vyčistěte. Kompaktní ulpělou trávu odstraňte kouskem dřeva nebo plastu.

Zavěste kabel na zaintegrovaný háček na kabel **10**. Připojovací a prodlužovací kabel **NENAVÍJEJTE** společně na háček na kabel a ochranný kryt. Pokud se kabel dotkne střížného nože, může být poškozen. Kabel zavěste **POUZE** na zaintegrovaný háček na kabel.

Hledání závad

Následující tabulka ukazuje příznaky závad a jak můžete učinit nápravu, pokud Váš stroj jednou nepracuje dobře. Pokud si ní nemůžete lokalizovat a odstranit problém, obraťte se na Váš servis.

Pozor: Před hledáním závady stroj vypněte a vytáhněte síťovou zástrčku.

Příznaky	Možná příčina	Náprava
Strunová sekačka neběží	Chybí síťové napětí Vadná síťová zásuvka Poškozený prodlužovací kabel Vypnula pojistka	Zkontrolujte a zapněte Použijte jinou zásuvku Zkontrolujte kabel, případně jej vyměňte Vyměňte pojistku
Strunová sekačka běží přerušovaně	Poškozený prodlužovací kabel Vadný spoj uvnitř stroje	Zkontrolujte kabel, případně jej vyměňte Vyhledejte servis
Stroj přetížen	Tráva příliš vysoká	Sekejte stupňovitě
Stroj neseká	Struna příliš krátká/ulomená	Strunu ručně/automaticky zaveďte
Sečící struna se nedoplňuje	Prázdna cívka Struna v cívce zamotaná	Zkontrolujte cívku Je-li nutné, znovu naviňte
Struna se stále láme	Struna v cívce zamotaná Strunová sekačka se nesprávně používá	Je-li nutné, znovu naviňte Sekejte pouze koncem střížné struny, zabraňte kontaktu s kameny, stěnami a jinými pevnými předměty. Strunu pravidelně doplňujte, aby byla dodržena celá střížná šířka.

Likvidace

Elektronářadí, příslušenství a obaly by měly být dodány k opětovnému zhodnocení nepoškozujícímu životní prostředí.

Pouze pro země EU:



Nevyhazujte elektronářadí do domovního odpadu!
Podle evropské směrnice 2002/96/ES o starých elektrických a elektronických zařízeních a jejím prosazení v národních zákonech

musí být neupotřebitelné elektronářadí rozebrané shromážděno a dodáno k opětovnému zhodnocení nepoškozujícímu životní prostředí.

Zákaznická a poradenská služba

Zákaznická služba zodpoví Vaše dotazy k opravě a údržbě Vašeho výrobku a též k náhradním dílům. Explodované výkresy a informace k náhradním dílům naleznete i na:

www.bosch-pt.com

Tým poradenské služby Bosch Vám rád pomůže při otázkách ke koupi, používání a nastavení výrobků a příslušenství.

Czech Republic

Robert Bosch odbytová s.r.o.

Bosch Service Center PT

K Vápence 1621/16

692 01 Mikulov

Tel. +420 (519) 305 700

Fax: +420 (519) 305 705

E-Mail: servis.naradi@cz.bosch.com

www.bosch.cz

Prohlášení o shodnosti provedení

Naměřené hodnoty hluku zjištěny podle 2000/14/ES (výška 1,60 m, vzdálenost 1 m).

Hodnocená hladina hluku A stroje činí typicky: hladina akustického tlaku 82 dB(A) (ART 23 EASYTRIM)/78 dB(A) (ART 26 EASYTRIM); hladina akustického výkonu 93 dB(A) (ART 23 EASYTRIM)/94 dB(A) (ART 26 EASYTRIM). Nepřesnost K = 1 dB (ART 23 EASYTRIM)/2 dB (ART 26 EASYTRIM).

Noste ochranu sluchu!

Celkové hodnoty vibrací (vektorový součet tří os) zjištěny podle EN 60335: Hodnota emise vibrací $a_h = 4 \text{ m/s}^2$, nepřesnost $K = 1,5 \text{ m/s}^2$.

Prohlašujeme ve výhradní zodpovědnosti, že v odstavci „Technická data“ popsany výrobek je v souladu s následujícími normami nebo normativními dokumenty: EN 60335 podle ustanovení směrnic 2004/108/ES, 98/37/ES (do 28.12.2009), 2006/42/ES (od 29.12.2009), 2000/14/ES.

2000/14/ES: garantovaná hladina akustického výkonu 94 dB(A) (ART 23 EASYTRIM)/96 dB(A) (ART 26 EASYTRIM).

Metoda posouzení shody podle dodatku VI.

Kategorie výrobků: 33

Jmenované místo: SRL, Sudbury, England, Nr. 1088

Technické podklady u: Bosch Lawn and Garden Ltd., PT-LG/EAE, Stowmarket, Suffolk IP14 1EY, England

Leinfelden, 21.10.2009

Dr. Egbert Schneider
Senior Vice President
Engineering

Dr. Eckerhard Strötgen
Head of Product
Certification



Robert Bosch GmbH, Power Tools Division

Změny vyhrazeny



Bezpečnostné pokyny

Pozor! Starostlivo si prečítajte nasledujúce pokyny. Dobre sa oboznámte s obslužnými prvkami strunovej kosačky a s jej správnym používaním. Tento Návod na používanie spoľahlivo uschovajte na neskoršie použitie.

Vysvetlenie symbolov na strunovej kosačke



Všeobecné upozornenie na nebezpečenstvo.



Návod na používanie si starostlivo prečítajte.



Používajte ochranné okuliare.

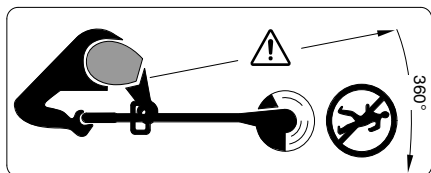

Dávajte pozor na to, aby ste pri práci nezranili blízko stojace osoby odletujúcimi cudzími telesami.

Postarajte sa o to, aby mali osoby stojace v blízkosti bezpečný odstup od stroja.



Pred nastavovaním náradia alebo pred jeho čistením, keď sa zachytila prívodná šnúra, alebo keď nechávate elektrickú strunovú kosačku hoci len na chvíľu bez dozoru, strunovú kosačku vypnite a vyťahnite zástrčku sieťovej šnúry zo zásuvky. Dbajte na to, aby bola sieťová šnúra vždy ďaleko od rezacej struny.



Neskoste za dažďa a nenechávajte strunovú kosačku odstavenú za daždivého počasia vonku.

■ Nikdy nepoužívajte strunovú kosačku vtedy, keď má poškodené niektoré kryty alebo ochranné prvky, alebo keď sú tieto demontované.

■ Pred použitím skontrolujte šnúru sieťového prívodu resp. predlžovaciu šnúru, či na nich nie sú znaky poškodenia alebo starnutia. Keď sa prívodná šnúra poškodí počas používania, ihneď vyťahnite zástrčku šnúry zo zásuvky. **NEDOTÝKAJTE SA SIEŤOVEJ ŠNÚRY SKÔR, AKO JU ODPOJÍTE ZO ZÁSUVKY.** Nepoužívajte strunovú kosačku v tom prípade, keď je prívodná šnúra poškodená alebo opotrebovaná.

■ Pred použitím a po údere (spadnutí) náradie skontrolujte, či nie je opotrebované alebo poškodené, a v prípade potreby ho dajte opraviť.

■ Strunová kosačka sa nesmie používať naboso ani s otvorenými sandálmi, vždy majte na nohách pevnú obuv a oblečené dlhé nohavice.

■ Predlžovaciu šnúru držte v dostatočnej vzdialenosti od rezacieho nástroja.

■ Nikdy nedovoľte používať strunovú kosačku na trávu deťom ani žiadnym iným osobám, ktoré nie sú dôkladne oboznámené s jej používaním. Predpisy niektorej krajiny môžu prípadne obmedzovať vek obsluhujúcej osoby. Keď strunovú kosačku nepoužívate, uschovávajte ju tak, aby nebola dosiahnuteľná pre deti.

■ Tento prístroj nie je dovolené používať tým osobám (vrátane detí), ktoré majú telesné obmedzenia, ktoré majú oslabený zrak, oslabený sluch alebo sú duševne postihnuté, alebo ktorým chýbajú skúsenosti a vedomosti, pokiaľ nie sú pod dohľadom osoby zodpovednej za ich bezpečnosť alebo v prípade, že boli zaučené v používaní tohto prístroja. Dávajte pozor na deti a postarajte sa o to, aby sa s týmto prístrojom nemohli hrať.

■ Nikdy nepoužívajte strunovú kosačku vtedy, keď sa v bezprostrednej blízkosti zdržiavajú deti alebo domáce zvieratá.

■ Obsluhujúca osoba alebo užívateľ je zodpovedný za úrazy a škody spôsobené iným ľuďom alebo na ich vlastníctve.

■ Skôr ako sa budete dotýkať rotujúcej struny, počkajte, kým sa úplne zastaví. Po vypnutí motora rotuje struna ešte ďalej a mohla by Vám spôsobiť poranenie.

■ Strunovú kosačku používajte len za denného svetla alebo pri dobrom umelom osvetlení.

■ Podľa možnosti nepoužívajte strunovú kosačku vtedy, keď je tráva mokrá.

■ Pri prenose/prevážaní strunovej kosačky na miesto použitia alebo späť vždy vypnite vypínač.

■ Pred zapnutím dajte ruky a nohy preč od rotujúcej struny.

■ Nedávajte ruky ani chodidlá do blízkosti rotujúcich súčiastok ani pod ne.

■ Nikdy nepoužívajte v tejto strunovej kosačke oceľovú strunu.

■ Strunovú kosačku pravidelne kontrolujte a vykonávajte jej údržbu.

■ Strunovú kosačku dávajte opravovať len v autorizovaných servisných opravovniach.

■ Vždy zabezpečte, aby neboli vetracie štrbiny motora zasnené zvyškami trávy.

■ Dávajte pozor na to, aby ste sa nezranili nožom na skracovanie dĺžky struny. Keď bola struna doplnená a pred zapnutím dajte vždy strunovú kosačku do normálnej pracovnej polohy.

■ Náradie vypnite a vyťahnite zástrčku sieťovej šnúry zo zásuvky:

- vždy keď nechávate náradie bez dozoru
- pred výmenou cievky s lankom
- keď sa prívodná šnúra zamotala
- pred čistením, alebo keď budete na strunovej kosačke niečo robiť.

■ Náradie skladujte na bezpečnom a suchom mieste mimo dosahu detí. Nekladte na náradie žiadne iné predmety.

■ Opotrebované alebo poškodené súčiastky kvôli bezpečnosti vymeňte.

■ Postarajte sa o to, aby boli použité originálne náhradné súčiastky firmy Bosch.

Technické údaje

Strunová kosačka		ART 23 EASYTRIM/ ART 2300 EASYTRIM	ART 26 EASYTRIM/ ART 2600 EASYTRIM
Objednávacie číslo		3 600 H78 A..	3 600 H78 G..
Menovitý príkon	[W]	280	300
Počet voľnobežných obrátok	[min ⁻¹]	12 500	11 900
Prívod struny		Pro automatika prívodu struny	Pro automatika prívodu struny
Rezací struna	[mm]	Ø 1,6	Ø 1,6
Kapacita cievky na strunu	[m]	8	8
Priemer rezu	[cm]	23	26
Hmotnosť (bez špeciálneho príslušenstva)	[kg]	1,6	1,7
Ochranná trieda		□ / II	□ / II
Sériové číslo		Pozri sériové číslo 11 (typový štítok) na stroji.	

Správne používanie náradia

Toto náradie je určené na kosenie trávy a buriny pod kríkmi ako aj na svahoch a v kútoch, ktoré sa bežnou kosačkou na trávnu nedajú dosiahnuť.

Používanie podľa určenia sa vzťahuje na teplotu okolia medzi 0 °C a 40 °C.

Úvod

Táto príručka obsahuje návody na správnu montáž a bezpečné používanie Vášho náradia. Je dôležité, aby ste si tieto pokyny starostlivo prečítali.

Obsah dodávky (základná výbava)

Strunovú kosačku vyberajte z obalu pozorne a nezabudnite skontrolovať, či sú kompletne nasledujúce súčiastky:

- Kosačka (2 polovice)
- Ochranný kryt
- Návod na používanie

Ak niektoré súčiastky chýbajú, obráťte sa láskavo na svojho predajcu.

Ovládacie prvky

- 1 Vypínač
- 2 Rukoväť
- 3 Vodiaca rukoväť
- 4 Horná časť telesa
- 5 Dolná časť telesa
- 6 Hlava kosačky
- 7 Vetracie štrbiny
- 8 Ochranný kryt
- 9 Zástrčka**
- 10 Háčik na sieťovú šnúru
- 11 Sériové číslo

**špecifické pre danú krajinu

Vyobrazené alebo popísané príslušenstvo nepatrí celé do rozsahu štandardnej dodávky.



Bezpečnostné pokyny

Pozor! Vypnite kosačku a vytiahnite zástrčku prírodnej šnúry zo zásuvky vždy, keď idete výrobok nastavovať alebo čistiť, alebo keď sa prírodná šnúra prerezala, poškodila alebo zauzlila.

Po vypnutí kosačky struna ešte niekoľko sekúnd dobieha.

Pozor – nedotýkajte sa rotujúcej rezacej struny.

Elektrická bezpečnosť

Váš výrobok je kvôli bezpečnosti vybavený ochrannou izoláciou a nepotrebuje žiadne uzmenenie. Prevádzkové napätie náradia je 230 V AC (striedavý prúd), 50 Hz (pre krajiny mimo EÚ 220 V, 240 V – podľa konkrétneho vyhotovenia). Používajte len predĺžovacie šnúry zodpovedajúce predpisom. Bližšie informácie Vám poskytne Vaše autorizované servisné stredisko Bosch.

Na zaručenie bezpečnosti odporúčame používať ochranný spínač pri poruchových prúdoch (FI) s maximálnym chybovým 30 mA. Tento ochranný spínač treba pred každým použitím prekontrolovať.

C UPOZORNENIE: Pre Vašu bezpečnosť je potrebné, aby bola zástrčka **9** namontovaná na náradí spojená s predĺžovacou šnúrou **12**.

Spojenie predĺžovacieho kábla musí byť chránené pred ostrejkujúcou vodou, musí byť vyrobené z gumy alebo potiahnuté gumou.

Predĺžovací kábel musí byť vybavený odľahčovacími prípravkami pri namáhaní na ťah.

Prírodnú šnúru treba pravidelne kontrolovať, či nevykazuje znaky poškodenia a smie sa používať len vtedy, keď je v dobrom stave.

Keď je prírodná šnúra poškodená, smie sa zveriť do opravy len autorizovanému servisnému stredisku Bosch.

Smú sa používať len predĺžovacie šnúry typu H05VV-F alebo H05RN-F.

Montáž



Nepripájajte náradie do zásuvky skôr, ako je kompletne zmontované.

A Montáž telesa kosačky

Zasuňte do seba hornú časť telesa kosačky **4** a dolnú časť telesa kosačky **5** tak, aby ste počuli kliknutie „klik“.

Upozornenie: Keď sa raz horná časť telesa kosačky a dolná časť telesa kosačky spoja, nedajú sa už od seba oddeliť.

Postarajte sa o to, aby nebola pricviknutá alebo prekrútená prírodná šnúra.

B Montáž ochranného krytu

Nasajte ochranný kryt **8** na hlavu kosačky **6**.

1 Zaháčkujte ochranný kryt na hlavu kosačky a posuňte ho smerom dozadu.

2 Stlačte ochranný kryt smerom dole tak, aby zaskočil (klik).

Kosenie trávy a vykášanie okrajov



Z plochy, ktorú budete kosiť, odstráňte kamene, voľné kúsky dreva a iné predmety.

Po vypnutí strunovej kosačky rezacia struna ešte niekoľko sekúnd dobieha. Skôr ako zapnete kosačku znova, počkajte, kým sa motor/rezacia struna celkom zastaví. Nezapínajte a nevypínajte kosačku krátko za sebou.

Zapnutie a vypnutie

Stlačte vypínač **1** a podržte ho stlačený. Na vypnutie kosačky uvoľnite vypínač **1**.

D Kosenie trávy

Pohybuje strunovú kosačku doľava a doprava a držte ju pritom v dostatočnej vzdialenosti od svojho tela. Na dosiahnutie kratšej trávy nakloňte pri kosení kosačku smerom dopredu.

Strunová kosačka môže efektívne kosiť trávu až do výšky 15 cm. Vyššiu trávu koste po častiach.

Kosenie okolo stromov a kríkov

Pri kosení okolo stromov a kríkov buďte opatrný, aby ste sa nedostali do kontaktu so strunou.

Keď sa na drevitých rastlinách poškodí kôra, môžu odumrieť.

Na lepšiu kontrolu kosačky pri práci používajte vodiacu rukoväť **3**.

Prísun struny



Uvoľňovací mechanizmus – spúšť 13 sa môže veľmi zahriať.

Rotujúca struna sa môže opotrebovať alebo odtrhnúť. To zbadáte podľa toho, že sa motor otáča bez zaťaženia a kosačka trávu nekosiť.

E Bežiacu kosačku pritlačte o zem alebo o inú pevnú podložku a opäť ju uvoľnite (potrebný prítlak cca. 3 kg dosiahnete jemným klepnutím).

Tým sa uvoľní uvoľňovací mechanizmus **13** rezacej struny. Pri každej takejto manipulácii s cievkou struny sa pracovná dĺžka struny predĺži o cca. 4 cm.

Keď sa struna úplne odtrhla, treba pritlačiť dvakrát, aby sa dosiahol plný priemer rezu.

F Keď je vlákno dlhšie ako maximálny priemer rezu, nôž **18** zabudovaný do ochranného krytu **8** ho odreže.

Údržba

 **Pri každej práci na náradí vytiahnite zástrčku prírodnej šnúry zo zásuvky.**

Upozornenie: Pravidelne vykonávajte nasledujúce práce na údržbe výrobku, aby bola zabezpečili jeho dlhodobé a spoľahlivé používanie.

Náradie pravidelne kontrolujte, či nemá viditeľné poruchy, ako napr. uvoľnené spoje, alebo opotrebované prípadne poškodené súčiastky.

Skontrolujte, či sú nepoškodené kryty a ochranné prvky a či sú správne namontované. Pred použitím vykonajte prípadne potrebnú údržbu alebo opravu kosačky.

Ak by strunová kosačka napriek starostlivej výrobe a kontrole predsa len prestala niekedy fungovať, treba dať opravu vykonať niektorej autorizovanej servisnej opravovni elektrického náradia Bosch.

Ak požadujete informácie, alebo objednávate náhradné súčiastky, uveďte prosím bezpodmienečne 10-miestne objednávacie číslo podľa typového štítku náradia.

Údržba cievky

 **Pri každej práci na náradí vytiahnite zástrčku prírodnej šnúry zo zásuvky.**

F Výmena cievky na strunu

Pridržte podložku cievky **16**.

Kryt cievky **14** otočte proti smeru pohybu hodinových ručičiek a vytiahnite ho.

Prázdnu cievku **17** vyberte z krytu cievky.

Strunu novej cievky/cievky s novou strunou prevlečte cez otvor **15** a vložte ju do krytu cievky **14**.

Vytiahnite z cievky približne 9 cm struny.

Cievku s krytom cievky **14** správne nasadte na podložku cievky (bajonetové spojenie), pritlačte a potom otočte smerom doprava až na doraz.

G Dopĺňanie struny

Demontujte cievku **17** podľa popisu v texte vyššie.

Pridržiavací krúžok **20** stlačte dohromady, posuňte smerom dopredu a cez menší priemer cievky ho demontujte.

Zo zásobnej cievky odrežte cca. 8 m struny. Jeden koniec zatlačte do zárezu cievky tak, aby vyčnieval cca. 4 mm.

Strunu poriadne navíňte v smere šípky tak, aby bola napnutá.

Koniec vlákna prevlečte zvnútra cez štrbinu **19** v pridržiavacom krúžku **20**.

Strunu majte napnutú a pridržiavací krúžok **20** nasuňte na menší priemer cievky.

Založte cievku podľa popisu v texte vyššie.

Upozornenie: Používajte len náhradné struny Bosch. Tieto špeciálne vyvinuté cievky vykazujú zlepšené vlastnosti pri kosení a podávaní struny. Iné rezacie struny vedú k horším pracovným výsledkom.

Po pokosení/uschovanie

 **Pri každej práci na náradí vytiahnite zástrčku prírodnej šnúry zo zásuvky.**

Vonkajšok strunovej kosačky dôkladne vyčistite mäkkou kefou a vyutierajte handrou. Nepoužívajte pritom vodu ani rozpúšťadlá ani žiaden leštiaci prostriedok. Odstráňte všetky zvyšky uchytenej trávy a iné drobné nečistoty, predovšetkým z vetracích štrbín **7**.

Položte náradie na bok a vyčistite ochranný kryt **8** vnútri. Utlačené zvyšky trávy alebo rastlín odstráňte pomocou kúska dreva alebo plastu.

Prírodnú šnúru zaveste do integrovaného háčika na zavesenie šnúry **10**. Prírodnú a predĺžovacíu šnúru **NENAVÍJAJTE** dohromady okolo háčika a ochranného krytu. Keď sa prírodná šnúra dotýka noža, môže dôjsť k jej poškodeniu. Sieťovú šnúru vešajte **LEN** na integrovaný háčik.

Hľadanie porúch

V nasledujúcej tabuľke sú uvedené symptómy porúch a spôsob ich odstránenia pre prípad, keby Vaše náradie niekedy nepracovalo spoľahlivo. Ak pomocou nej nebudete vedieť lokalizovať poruchu, obráťte sa na svoju autorizovanú servisnú opravovňu Bosch.

Upozornenie: Pred vyhľadávaním poruchy náradie vypnite a jeho zástrčku vytriahnite zo zásuvky.

Symptómy	Možné príčiny	Odstránenie poruchy
Strunová kosačka nebeží	Výpadok sieťového napätia Zásuvka elektrickej siete je chybná Predlžovacia šnúra je poškodená Poistka vypadla	Skontrolujte a zapnite Použite inú zásuvku Prekontrolujte prírodnú šnúru, prípadne ju vymeňte Vymeňte poistku
Strunová kosačka beží s prerušeniami	Predlžovacia šnúra je poškodená Vnútoraná kabeláž kosačky je porušená	Prekontrolujte prírodnú šnúru, prípadne ju vymeňte Vyhľadajte autorizovanú servisnú opravovňu
Náradie je preťažené	Tráva je príliš vysoká	Koste po častiach
Náradie nekosi	Struna je príliš krátka/odlomená	Strunu posuňte manuálne/ automaticky
Rezací struna sa neprivádza	Cievka je prázdna Struna je v cievke zamotaná	Skontrolujte cievku V prípade potreby znova navíňte
Rezací struna sa ďalej láme	Struna je v cievke zamotaná Kosačka nie je používaná korektne	V prípade potreby znova navíňte Koste len hrotom rezacej struny, vyhýbajte sa kontaktu s kameňmi, stenami a s inými pevnými predmetmi. Strunu pravidelne podávajte, aby ste zachovávali plnú šírku rezu kosačky.

Likvidácia

Ručné elektrické náradie, príslušenstvo a obal treba dať na recykláciu šetriacu životné prostredie.

Len pre krajiny EÚ:



Neodhadzujte ručné elektrické náradie do komunálneho odpadu! Podľa Európskej smernice 2002/96/ES o starých elektrických a elektronických výrobkoch a podľa jej aplikácií v národnom práve sa musia

už nepoužiteľné elektrické produkty zbierať separovane a dať na recykláciu zodpovedajúcu ochrane životného prostredia.

Servisné stredisko a poradenská služba pre zákazníkov

Servisné stredisko Vám odpovie na otázky týkajúce sa opravy a údržby Vášho produktu ako aj náhradných súčiastok. Rozložené obrázky a informácie k náhradným súčiastkam nájdete aj na web-stránke:

www.bosch-pt.com

Tím poradenskej služby pre zákazníkov Bosch Vám rád pomôže aj pri problémoch týkajúcich sa kúpy a nastavenia produktov a príslušenstva.

Slovenska

Tel.: +421 (02) 48 703 800

Fax: +421 (02) 48 703 801

E-Mail: servis.naradia@sk.bosch.com

www.bosch.sk

Vyhlasenie o konformite

Merané hodnoty pre hlučnosť zisťované podľa 2000/14/ES (výška 1,60 m, vzdialenosť 1 m).

Vyhodnotená hladina hluku A tohto náradia je typicky: Hladina akustického tlaku 82 dB(A) (ART 23 EASYTRIM)/78 dB(A) (ART 26 EASYTRIM); hladina akustického výkonu 93 dB(A) (ART 23 EASYTRIM)/94 dB(A) (ART 26 EASYTRIM). Nespoľahlivosť merania $K = 1$ dB (ART 23 EASYTRIM)/2 dB (ART 26 EASYTRIM).

Používajte chrániče sluchu!

Celkové hodnoty vibrácií (súčet vektorov troch smerov) zisťované podľa normy EN 60335: Hodnota emisie vibrácií $a_h = 4$ m/s², nepresnosť merania $K = 1,5$ m/s².

Na vlastnú zodpovednosť vyhlasujeme, že tento výrobok, popísaný nižšie v časti "Technické údaje", sa zhoduje s nasledujúcimi normami alebo normatívnymi dokumentmi: EN 60335 podľa ustanovení smerníc 2004/108/ES, 98/37/ES (do 28.12.2009), 2006/42/ES (od 29.12.2009), 2000/14/ES.

2000/14/ES: Garantovaná hladina akustického výkonu 94 dB(A) (ART 23 EASYTRIM)/96 dB(A) (ART 26 EASYTRIM).

Spôsob hodnotenia konformity podľa prílohy VI.

Kategória produktu: 33

Poverené pracovisko: SRL, Sudbury, England, Nr. 1088

Technické podklady sa nachádzajú na adrese: Bosch Lawn and Garden Ltd., PT-LG/EAE, Stowmarket, Suffolk IP14 1EY, England

Leinfelden, dňa 21.10.2009

Dr. Egbert Schneider
Senior Vice President
Engineering

Dr. Eckerhard Strötgen
Head of Product
Certification

Robert Bosch GmbH, Power Tools Division

Výrobca si vyhradzuje právo zmien



Biztonsági figyelmeztetések

Figyelem! Gondosan olvassa el a következő előírásokat. Ismerkedjen meg a kezelőelemekkel és a fűszegély-nyíró előírászerű használatával. Őrizz meg biztos helyen a későbbi használatához a Kezelési Utasítást.

A fűszegély-nyírón található szimbólumok magyarázata



Általános tájékoztató a veszélyekről.



Olvassa el végig a Kezelési Utasítást.



Viseljen védőszemüveget.

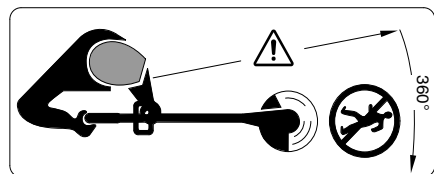

Ügyeljen arra, hogy a berendezésből kirepülő idegen anyagok ne sebesíthessék meg a a közelben álló személyeket.

Gondoskodjon arról, hogy a közelben álló személyek a berendezéstől biztonságos távolságban maradjanak.



A berendezésen végzett beállítások előtt, ha a kábel beakadt valamibe, vagy ha a fűszegély-nyírót csak rövid időre felügyelet nélkül hagyja, kapcsolja ki a berendezést és húzza ki a csatlakozó dugót a dugaszolóaljzatból. Tartsa távol az áramvezető kábelt a vágóhuzaltól.



Ne nyíron fűvet esőben és ne hagyja a fűszegély-nyírórt esős időben a szabadban.

■ Sohase üzemeltesse a fűszegély-nyírórt megrongálódott fedéllel vagy biztonsági berendezésekkel, vagy ha ezeket levették a berendezésről.

■ Használat előtt ellenőrizze a hálózati, illetve hosszabbító kábelt, nem láthatók-e rajta megrongálódás vagy öregedés jelei. Ha a kábel használat közben megromlik, azonnal húzza ki a dugaszolóaljzatból. Né érjen hozzá a kábelhez, **MIELŐTT KIHÚZTA A CSATLAKOZÓ DUGÓT A DUGASZOLÓ ALJZATBÓL.** Ne használja a fűszegély-nyírórt, ha a kábel megromlott vagy elkopott.

■ Használat előtt és ha a berendezést egy ütés érte, ellenőrizze, nem használódott-e el és nem rongálódott-e meg a berendezés. Szükség esetén javíttassa meg.

■ Sohase használja a fűszegély-nyírórt mezítláb, vagy nyitott szandálban, viseljen mindig stabil lábbelit és hosszú nadrágot.

■ Tartsa távol a hosszabbító kábelt a vágószerszámtól.

■ Sohase engedje meg gyerekeknek, vagy ezen előírásokat nem ismerő személyeknek, hogy a fűszegély-nyírórt használják. Az Ön országában érvényes előírások lehet hogy korlátozzák a kezelő korát. A fűszegély-nyírórt használaton kívül gyermekek számára nem elérhető módon kell tárolni.

■ Ezt a berendezést olyan személyek (beleértve a gyerekeket is) nem használhatják, akik testileg, szellemileg korlátozottak, vagy korlátozott a látó- és hallóképességük, vagy akik nem rendelkeznek megfelelő tapasztalattal vagy tudással, hacsak nem állnak egy a biztonságukért felelős személy felügyelete alatt, vagy pedig nem képezték ki őket megfelelően a berendezés használatára. Ügyeljen a gyerekekre, és gondoskodjon arról, hogy azok ne játszassanak a berendezéssel.

■ Sohase dolgozzon a berendezéssel, ha személyek, mindenek előtt gyerekek vagy háziállatok, tartózkodnak a közvetlen közelében.

■ A más személyek által elszenvedett balesetekért, illetve a más tulajdonában keletkezett károkért a kezelő vagy felhasználó felel.

■ Várjon, amíg a forgó huzal teljesen leáll, mielőtt hozzáérne. A huzal a berendezés kikapcsolása után egy ideig még tovább forog és sérüléseket okozhat.

■ Csak nappali fénynél vagy jó mesterséges megvilágítás mellett nyíron fűvet.

■ A fűszegély-nyírórt nedves fűben lehetőség szerint ne használja.

■ Kapcsolja ki a fűszegély-nyírórt, amikor azt a megmunkálandó felülethez szállítja, vagy onnan elszállítja.

■ A bekapcsolás előtt húzza el a kezét és a lábát a forgó huzaltól.

■ Ügyeljen arra, hogy a keze és a lába ne kerüljön a forgó huzal közelébe.

■ Ehhez a fűszegély-nyíróhoz sohase használjon fém vágóhuzalt.

■ A fűszegély-nyírórt rendszeresen ellenőrizze és tartsa karban.

■ A fűszegély-nyírórt csak erre feljogosított javítóműhelyekben szabad javíttatni.

■ Mindig gondoskodjon arról, hogy a szellőzőnyílások szabadon maradjanak a fűmaradványoktól.

■ Kezelje óvatosan a huzalhossz lerövidítésére szolgáló vágókést, mert az sérüléseket okozhat. A huzal utánvezetése után és a bekapcsolás előtt hozza a fűszegély-nyírót mindig a normális működési helyzetbe.

■ **Kapcsolja ki a berendezést és húzza ki a dugaszolóaljzatból a hálózati csatlakozó dugót:**

- minden esetben, amikor a berendezést felügyelet nélkül hagyja
- a huzaltekercs kicserélése előtt

- ha a kábel összecsomóződött
- a tisztítás előtt, vagy ha a fűszegély-nyírón valamilyen munkát akar végezni.

■ A berendezést egy biztonságos, száraz helységben, a gyerekek által el nem érhető helyen tárolja. Ne tegyen más tárgyakat a berendezésre.

■ Az elkopott vagy megrongálódott alkatrészeket biztonsági megfontolásból cserélje ki.

■ Gondoskodjon arról, hogy a cserealkatrészként csak Bosch gyártmányú alkatrészeket használjanak.

Műszaki Adatok

Fűszegély-nyíró		ART 23 EASYTRIM/ ART 2300 EASYTRIM	ART 26 EASYTRIM/ ART 2600 EASYTRIM
Rendelési szám		3 600 H78 A..	3 600 H78 G..
Névleges teljesítményfelvétel	[W]	280	300
Üresjárat fordulatszám	[perc ⁻¹]	12 500	11 900
A huzal utánvezetése		Pro lépésenkénti felcsavaró automatika	Pro lépésenkénti felcsavaró automatika
Vágóhuzal	[mm]	Ø 1,6	Ø 1,6
A huzaltekercs kapacitása	[m]	8	8
Vágási átmérő	[cm]	23	26
Tömeg (külön tartozékok nélkül)	[kg]	1,6	1,7
Védelmi osztály		□ / II	□ / II
Gyári szám		Lásd a 11 gyári számot (típustábla) a berendezésen.	

Rendeltetészerű használat

A készülék a bokrok alatt, lejtőkön és széleken történő fű- és gyomnyírásra szolgál, ahol ezekhez egy fűnyírógéppel nem lehet hozzáférni.

A rendeltetészerű használat egy 0 °C és 40 °C közötti környezeti hőmérsékletre vonatkozik.

Bevezetés

Ez a kézikönyv az Ön berendezésének helyes összeszerelésére és biztonságos használatára vonatkozó előírásokat tartalmazza. Igen fontos, hogy gondosan elolvassa ezeket az előírásokat.

A szállítmány tartalma

Óvatosan vegye ki a fűszegély-nyíró a csomagolásból és ellenőrizze, hogy az alábbi alkatrészek teljes mértékben megvannak-e:

- Fűszegély-nyíró (2 fél)
- Védőburkolat
- Kezelési Utasítás

Ha valamelyik alkatrész hiányzik, vagy megrongálódott, forduljon ahhoz a kereskedőhöz, akinél a készüléket vásárolta.

A készülék részei

- 1 Be-/kikapcsoló
- 2 Fogantyú
- 3 Vezetőfogantyú
- 4 Szár-felsőrész
- 5 Szár-alsórész
- 6 Nyírófej
- 7 Szellőzőnyílás
- 8 Védőburkolat
- 9 Hálózati csatlakozó dugó**
- 10 Kábelhorog
- 11 Gyári szám

**az alkalmazási országtól függ

Az ábrákon látható, vagy a szövegben leírásra kerülő tartozékok részben nem képezik a szállítás terjedelmét.



Az Ön biztonságaért

Figyelem! A beállítási vagy tisztítási munkák megkezdése előtt, ha átvágták a kábelt, vagy ha a kábel megrongálódott vagy összetekeredett, kapcsolja ki a berendezést és húzza ki a csatlakozó dugót a dugaszoló aljzatból.

A fűszegély-nyíró kikapcsolása után a vágóhuzal még néhány másodpercig forgásban marad.

Vigyázat – Ne érjen hozzá a forgó vágóhuzalhoz.

Elektromos biztonsági előírások

Az Ön kéziszerszáma biztonsági megfontolásból védőszigeteléssel van ellátva és földelésre nincs szüksége. Az üzemi feszültség 230 V AC, 50 Hz (az EU-n kívüli országokban a kivitelől függően 220 V, 240 V). Csak engedélyezett hosszabbító kábelt használjon. További információkat az erre feljogosított vevőszolgálatától kaphat.

A nagyobb biztonság érdekében célszerű a berendezést egy legfeljebb 30 mA leoldási áramú hibaáram-kapcsolón (RCD) keresztül csatlakoztatni a villamos hálózathoz. Ezt a hibaáram-kapcsolót minden egyes használatbavétel előtt ellenőrizni kell.

C Figyelem: A **9** berendezésre szerelt csatlakozó dugót az Ön biztonsága érdekében össze kell kapcsolni a **12** hosszabbító kábellel.

Csak fröccsenő víz ellen védett kivitelű, gumiból készült, vagy gumival bevont hosszabbító csatlakozót szabad használni.

A hosszabbító kábelhez egy húzásmegszüntetőt kell használni.

A csatlakozó vezetéket rendszeresen ellenőrizni kell, nem észlelhetők-e rajta rongálódások; és csak jó állapotban szabad használni.

Az éles vágóélek által okozható sérülések megelőzésére viseljen mind a szerelés és megfeszítés, mind az utána következő ellenőrzés során védőkesztyűt.

Csak a H05VV-F vagy H05RN-F kivitelnek megfelelő hosszabbító kábelt szabad használni.

Összeszerelés



Ne csatlakoztassa a berendezést egy dugaszolóaljzathoz, amíg az nincs teljesen összeszerelve.

A A nyírószár felszerelése

Dugja össze a **4** szár felső részét az **5** szár alsó résszel, amíg egy „klikk”-szerű kattanást hall.

Tájékoztató: Ha a szár felső és alsó részét összedugta, azokat többé nem lehet egymástól elválasztani.

Gondoskodjon arról, hogy a kábel ne ékelődjön be és ne legyen megtekerve.

B A védőburkolat felszerelése

Tegye fel a **8** védőburkolatot a **6** nyírófejre.

1 Akassza be a védőburkolatot a fűszegély-nyírófejbe és tolja el hátra.

2 Nyomja lefelé a védőburkolatot, amíg az biztosan beugrik a reteszelési helyzetbe (klikk).

Vágás és szegélynyírás



Távolítsa el a köveket, fadarabokat és egyéb tárgyakat a vágásra kerülő felületről.

A fűszegély-nyíró kikapcsolása után a vágóhuzal még néhány másodpercig forgásban marad. Az ismételt bekapcsolás előtt várja meg amíg a motor/a vágóhuzal teljesen leáll. Sohase kapcsolja ki és ismét be gyorsan egymás után a berendezést.

Be- és kikapcsolás

Nyomja be a és tartsa benyomva az **1** kapcsolót. A kikapcsoláshoz engedje el az **1** kapcsolót.

D Fűnyírás

Mozgassa jobbra és balra a berendezést és ügyeljen arra, hogy az mindig elegendő távolságban legyen a testétől. Hajtsa előre a nyírófejet, ha rövidebb fűvet akar nyírni.

A fűszegély-nyíróval legfeljebb 15 cm magasságig lehet a fűvet hatásosan levágni. Magasabb fű esetén a vágást több fokozatban kell végrehajtani.

Vágás fák és bokrok körül

Fák és bokrok körül óvatosan nyírja a fűvet, nehogy a huzal hozzáérjen a fához vagy a bokrokhoz.

A növények elpusztulhatnak, ha a kérgük károkat szenved.

A pontosabb vezetéshez használja a **3** vezetőfogantyút.

A huzal utánvezetése



A 13 kioldó felforrósodhat.

A forgó huzal elhasználódhat vagy elszakadhat. Ezt arról lehet felismerni, hogy a motor terhelés nélkül forog és a berendezés nem nyírja a fűvet.

E Nyomja rá a működésben lévő fűszegély-nyíró a talajra vagy egy szilárd felületre, majd ismét engedje fel (a berendezésre gyakorolt szükséges nyomás kb. 3 kg).

Ekkor a 13 kioldó feloldja a vágóhuzal reteszelését. A huzaltekercs minden egyes működtetésénél kb. 4 cm huzalt enged ki.

Ha a huzal teljesen leszakadt, nyomja meg kétszer a berendezést, hogy az a teljes vágási átmérőhöz szükséges huzalmennyiséget utánaengedje.

F Ha a huzal a vágási átmérőnél tovább ér, azt a 8 védőburkolatba beépített 18 kés levágja.

Karbantartás



A csatlakozó dugót a készüléken végzendő bármely munka megkezdése előtt húzza ki a dugaszoló aljzataból.

Megjegyzés: A berendezés hosszú és megbízható működésének biztosítására rendszeresen hajtsa végre a következő karbantartási munkákat.

Rendszeresen ellenőrizze, nincs-e a berendezésen nyilvánvaló, azonnal szembetűnő hiba, például egy laza, kiakadt, elkopott, vagy megrongálódott alkatrészek.

Ellenőrizze, hogy a fedelek nincsenek-e megrongálódva és helyesen vannak-e felszerelve. A használat előtt hajtsa végre a szükséges karbantartási vagy javítási munkákat.

Ha a fűszegély-nyíró a gondos gyártási és ellenőrzési eljárás ellenére egyszer mégis meghibásodna, akkor a javítással csak Bosch elektromos kéziszerszám-műhely ügyfélszolgálatát szabad megbízni.

Ha a készülékkel kapcsolatban kérdései vannak, vagy pótalkatrészeket akar megrendelni, akkor okvetlenül adja meg a készüléken elhelyezett gyári táblán található tízjegyű megrendelési számot.

A tekercs karbantartása



A csatlakozó dugót a készüléken végzendő bármely munka megkezdése előtt húzza ki a dugaszoló aljzataból.

F A huzaltekercs kicserélése

Fogja szorosan a 16 tekercslapot.

Forgassa el az óramutató járásával ellenkező irányba és vegye le a tekercs 14 fedelét.

Vegye ki a tekercs fedeléből az üres 17 tekercset.

Fűzze át az új/feltöltött tekercs huzalját a 15 nyíláson és helyezze be a tekercs 14 fedelébe. Húzzon ki kb. 9 cm huzalt a tekercsből.

Helyezze fel a tekercset a 14 tekercsfedellel együtt a helyes helyzetben a tekercslapra (bajonett), nyomja rá, majd forgassa el ütközési jobbra.

G A huzal feltöltése

Vegye le a fentiekben leírtaknak megfelelően a 17 tekercset.

Nyomja össze a 20 tartógyűrűt, tolja előre, majd a tekercs kisebb átmérőjén keresztül vegye le.

Vágjon le az utántöltő tekercsről kb. 8 m huzalt. Nyomja bele a huzal egyik végét a tekercs bevágásába, úgy hogy az kb. 4 mm-re álljon ki.

Tekerje fel a nyíl által jelzett irányban feszesen, rendszeren elhelyezett rétegekben a huzalt.

Fűzze át belülről a huzal végét a 20 tartógyűrű 19 részén.

Tartsa feszesen a huzalt és tolja fel a tekercs kisebb átmérőjén keresztül a 20 tartógyűrűt.

Tegye be a fentiekben leírtaknak megfelelően a tekercset.

Megjegyzés: Csak Bosch pót-vágóhuzalt használjon. Ennek a külön erre a célra kifejlesztett anyagának jobb a vágó és utánvezetési jellemzői. Más vágóhuzalok rosszabb munkateljesítményhez vezetnek.

A fűszegély-nyírás után/tárolás



A csatlakozó dugót a készüléken végzendő bármely munka megkezdése előtt húzza ki a dugaszoló aljzataból.

Egy puha kefével és egy kendővel alaposan tisztítsa meg a fűszegély-nyíró külsejét. Vizet, oldószereket és polírozó szereket ne használjon. Távolítsa el a berendezésre lerakódott fűmaradékokat és részecskéket, különösen a 7 szellőzőnyílásról.

Fektesse az oldalára a berendezést és tisztítsa meg a 8 védőburkolat belső oldalát. A kompakt fűmaradékokat egy fa- vagy műanyagdarabbal távolítsa el.

Akassza fel a kábelt a beépített 10 kábelhorogra. A csatlakozó- és hosszabbító kábelt NE tekerje fel együtt a kábelhorog és a védőburkolat köré. Ha a kábel hozzáért a vágókéshez, ez megrongálódhat. A kábelt csak a beépített kábelhorogra szabad felakasztani.

Hibakeresés

A következő táblázatban különböző hibatünetek és a hibák elhárítási módjai vannak leírva. Ha a táblázat segítségével nem tudja behatárolni és elhárítani a hibát, forduljon a szervizműhelyéhez.

Figyelem: A hibakeresés megkezdése előtt kapcsolja ki a készüléket és húzza ki a hálózati csatlakozó dugót a dugaszoló aljzatból.

Tünetek	Lehetséges okok	Elhárítás
A fűszegély-nyíró nem működik	A hálózati feszültség hiányzik A dugaszoló aljzat hibás A hosszabbító kábel megrongálódott A biztosíték kioldott	Ellenőrizze és kapcsolja be Használjon egy másik dugaszolóaljzatot Ellenőrizze, szükség esetén cserélje ki a kábelt Cserélje ki a biztosítékot
A fűszegély-nyíró csak megszakításokkal működik	A hosszabbító kábel megrongálódott A berendezés belső vezetékai meghibásodtak	Ellenőrizze, szükség esetén cserélje ki a kábelt Keressen fel egy vevőszolgáltatást
A berendezés túl van terhelve	A fű túl magas	Több fokozatban vágjon
A készülék nem vág	A huzal túl rövid/eltört	Vezesse kézi úton/automatikusan utána a huzalt
A készülék nem vezet utána vágóhuzalt	A tekercs üres A huzal a tekercsben beakadt (rosszul van feltekerve)	Ellenőrizze a tekercsset Szükség esetén tekerje fel újra a huzalt
A vágóhuzal továbbra is eltörik	A huzal a tekercsben beakadt (rosszul van feltekerve) A fűszegély-nyíró nem az előírásoknak megfelelően használják	Szükség esetén tekerje fel újra a huzalt Csak a vágóhuzal végével vágjon, kerülje el a kövek, falak és egyéb kemény tárgy megérintését. Rendszeresen vezesse utána huzalt, hogy biztosítsa a teljes vágási szélesség mentén a vágást.

Hulladékkezelés

Az elektromos kéziszerszámokat, tartozékokat és csomagolóanyagokat a környezetvédelmi szempontoknak megfelelően kell újrafelhasználásra leadni.

Csak az EU-tagországok számára:



Ne dobja ki az elektromos kéziszerszámokat a háztartási szemétként!
Az elhasznált villamos és elektronikus berendezésekre vonatkozó 2002/96/EK európai

irányelvnek és a megfelelő országos törvényeknek való átültetésének megfelelően a már nem használható elektromos kéziszerszámokat külön össze kell gyűjteni és a környezetvédelmi szempontoknak megfelelően kell újrafelhasználásra leadni.

Vevőszolgálat és tanácsadás

A vevőszolgálat a készüléke javításával és karbantartásával, valamint a pótalkatrészekkel kapcsolatos kérdésekre szívesen válaszol. A tartalékalkatrészekkel kapcsolatos robbantott ábrák és egyéb információ a következő címen található: www.bosch-pt.com

A Bosch Vevőtanácsadó Csoport szívesen segít Önnek, ha a készülékek és tartozékok vásárlásával, alkalmazásával és beállításával kapcsolatban kérdései vannak.

Magyar

Robert Bosch Kft
1103 Budapest
Gyömrői út. 120

Tel: +36 (01) 431-3835

Fax: +36 (01) 431-3888

Minőségi tanusító nyilatkozat

A zajmérési eredmények a 2000/14/EK szabvány előírásainak megfelelően (1,60 m magasságban, 1 m távolságra) kerültek meghatározásra.

A berendezés A-kiértékelésű zajszintjének tipikus értéke: hangnyomás-szint 82 dB(A) (ART 23 EASYTRIM)/78 dB(A) (ART 26 EASYTRIM); hangteljesítmény-szint 93 dB(A) (ART 23 EASYTRIM)/94 dB(A) (ART 26 EASYTRIM). Szórás, $K = 1$ dB (ART 23 EASYTRIM)/2 dB (ART 26 EASYTRIM).

Viseljen fülvédőt!

Rezgési összértékek (a három irány vektorösszege), az EN 60335 szabványnak megfelelően meghatározva:

Rezgés kibocsátási érték, $a_h = 4$ m/s², szórás, $K = 1,5$ m/s².

Kizárólagos felelősségünkre kijelentjük, hogy a „Műszaki Adatok” alatt leírt termék megfelel az alábbi szabványoknak és normatív előírásoknak: EN 60335, a 2004/108/EK, 98/37/EK (2009.XII.28-ig), 2006/42/EK (2009.XII.29-től kezdve) és a 2000/14/EK irányelvek előírásainak megfelelően. 2000/14/EK: A garantált hangteljesítmény-szint 94 dB(A) (ART 23 EASYTRIM)/96 dB(A) (ART 26 EASYTRIM).

A konformitás kiértékelési eljárás megfelel a VI. Mellékletben leírtaknak.

Termékkategória: 33

Megnevezett intézet: SRL, Sudbury, England, Nr. 1088

Műszaki dokumentumok megőrzési pontja: Bosch Lawn and Garden Ltd., PT-LG/EAE, Stowmarket, Suffolk IP14 1EY, England

Leinfelden, 21.10.2009

Dr. Egbert Schneider
Senior Vice President
Engineering

Dr. Eckerhard Strötgen
Head of Product
Certification



Robert Bosch GmbH, Power Tools Division

A változtatás joga fenntartva



Указания по технике безопасности

Внимание! Тщательно прочитайте следующие инструкции, ознакомьтесь с элементами управления и правилами работы с триммером. Надежно сохраняйте руководство по эксплуатации для будущего использования.

Условные обозначения на триммере



Общее указание на опасность.



Прочитать руководство по эксплуатации.



При работе пользуйтесь защитными очками.

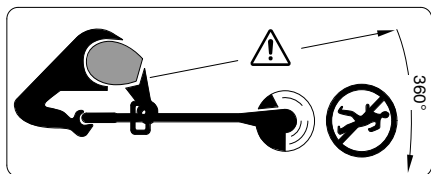

Следите за тем, чтобы стоящие вблизи лица не были ранены отбрасываемыми посторонними предметами.

Держите стоящих вблизи лиц на надежном расстоянии от машины.



Перед техобслуживанием или чисткой триммера, при спутывании электрического кабеля и в случае, когда триммер остается даже только короткое время без присмотра, выключайте его и вынимайте вилку из штепсельной розетки. Электрический кабель держите в стороне отрезающей лески.



Не косите под дождем и не оставляйте триммер стоять под дождем.

■ Ни в коем случае не работайте с триммером с поврежденными колпаками или защитными устройствами или, если последние сняты.

■ Перед использованием кабеля питания или кабеля-удлинителя проверьте его на предмет повреждения или признаков старения. При повреждении кабеля во время работы сразу вынуть вилку кабеля из штепсельной розетки. **НЕ КАСАЙТЕСЬ КАБЕЛЯ, ПОКА ОН НЕ ОТКЛЮЧЕН ОТ ШТЕПСЕЛЬНОЙ РОЗЕТКИ.** Не работайте с триммером с поврежденным или изношенным кабелем.

■ Перед применением после столкновения с твердым предметом проверьте триммер на износ или повреждения и при надобности отремонтируйте.

■ Нельзя косить босиком или в открытой летней обуви. При работе с триммером всегда надевайте прочную, закрытую обувь и длинные брюки.

■ Предохраняйте кабель-удлинитель от режущего механизма.

■ Ни в коем случае не разрешайте пользоваться триммером детям или лицам, не ознакомленным с настоящими инструкциями. Национальные предписания могут ограничивать допустимый возраст оператора. Храните триммер недосягаемо для детей.

■ Не допускается использование этого устройства лицами (в том числе детьми) с физическими и умственными недостатками, с неполноценным зрением и слухом, или которым недостает опыта и знаний, если за ними не наблюдает лицо, которое ответственно за их безопасность, или они не были проинструктированы в обращении с этим устройством. Следите за детьми, чтобы они не играли с этим устройством.

■ Ни в коем случае не пользуйтесь триммером, если в непосредственной близости находятся люди (в особенности дети) или домашние животные.

■ Пользователь ответствен за несчастные случаи или ущерб, нанесенный другим лицам или их собственности.

■ Прежде чем прикасаться к деталям триммера, дождитесь полной остановки лески. После выключения двигателя леска вращается еще и может нанести травму.

■ Косите только при дневном свете или достаточном искусственном освещении.

■ По возможности, не косите мокрую траву.

■ Выключайте триммер при транспортировке к обрабатываемой площади и обратно.

■ Перед включением уберите руки и ноги из пределов вращения лески.

■ Следите за тем, чтобы Ваши руки и ноги не находились вблизи вращающейся лески.

■ Ни в коем случае не применяйте в этом триммере металлическую леску.

■ Регулярно проверяйте и обслуживайте настоящий триммер.

■ Ремонт триммера поручайте только авторизованным сервисным мастерским.

■ Всегда обеспечивайте чистоту вентиляционных прорезей двигателя.

■ Остерегайтесь травм от ножа для укорачивания лески. После подачи лески всегда приводите триммер в нормальное рабочее положение перед включением.

■ Выключайте и вынимайте вилку питания из штепсельной розетки:

- всегда, если Вы оставляете триммер без надзора
- перед заменой катушки с леской
- при спутывании кабеля
- перед очисткой или техобслуживании триммера.

■ Храните триммер в надежном и сухом, недосягаемом для детей месте. Не кладите никакие предметы на триммер.

■ Для поддержания безопасного состояния заменяйте изношенные или поврежденные части.

■ Следите за тем, чтобы все детали были от Bosch.

Технические данные

Триммер	ART 23 EASYTRIM/ ART 2300 EASYTRIM	ART 26 EASYTRIM/ ART 2600 EASYTRIM
Номер для заказа	3 600 H78 A..	3 600 H78 G..
Номинальная потребляемая мощность	[Вт] 280	300
Число оборотов холостого хода	[мин ⁻¹] 12 500	11 900
Подача лески	Контактная автоматика pro	Контактная автоматика pro
Толщина лески	[мм] Ø 1,6	Ø 1,6
Длина лески	[m] 8	8
Ширина захвата	[см] 23	26
Вес (без специальных принадлежностей)	[кг] 1,6	1,7
Степень защиты	□ / II	□ / II
Номер серии	Смотри номер серии 11 (типовая табличка) на аппарате.	

Использование по назначению

Настоящий инструмент предназначен для стрижки травы и сорняка под кустами и также на склонах и для обработки кромок, т. е. для работы там, куда не добраться газонокосилкой.

Использование по назначению распространяется на диапазон температур от 0 °C до 40 °C.

Введение

Настоящее руководство по эксплуатации содержит инструкции по сборке и безопасному применению Вашего инструмента. Вы должны внимательно прочитать эти инструкции.

Комплектность поставки

Аккуратно выньте триммер из упаковки и проверьте наличие следующих частей:

- Триммер (2 половины)
- Защитный колпак
- Руководство по эксплуатации

При недостатке или повреждении частей обратитесь, пожалуйста, к Вашему продавцу.

Элементы аппарата

- 1 Выключатель
- 2 Рукоятка
- 3 Ведущая рукоятка
- 4 Верхняя часть штанги
- 5 Нижняя часть штанги
- 6 Головка триммера
- 7 Вентиляционные прорези
- 8 Защитный колпак
- 9 Вилка подключения сети**
- 10 Кронштейн для фиксации кабеля
- 11 Номер серии

**для отдельных стран

Изображенные или описанные принадлежности не в обязательном порядке должны входить в комплект поставки.



Для Вашей безопасности

Внимание! Выключайте инструмент и отключайте вилку кабеля питания от штепсельной розетки сети до начала работ по настройке или очистке и также если будет перерезан, поврежден или запутан кабель.

После выключения триммера режущая леска вращается еще несколько секунд. Осторожно – не касайтесь режущей лески.

Электробезопасность

Для обеспечения безопасности Ваш аппарат имеет защитную изоляцию и не нуждается в заземлении. Рабочее напряжение 230 В переменного тока, 50 Гц (для стран не входящих в ЕС 220 В, 240 В в зависимости от исполнения). Применяйте только допущенные для эксплуатации кабели-удлинители. Информации Вы получите от Вашей авторизованной сервисной мастерской.

Для повышения уровня безопасности рекомендуется использовать автоматически выключатель защиты от токов повреждения с током срабатывания не более 30 мА. Перед каждым использованием рекомендуется проверить исправность автоматического выключателя защиты от токов повреждения.

С ВНИМАНИЕ: Для Вашей безопасности требуется соединить штекер 9 на Вашем инструменте с кабелем-удлинителем 12.

Разъем удлинительного кабеля должен быть защищен от попадания на него брызг воды, он должен быть выполнен из резины или оснащен резиновым покрытием.

Удлинительный кабель необходимо использовать в сочетании с приспособлением для разгрузки от натяжения.

Соединительный кабель необходимо регулярно проверять на наличие признаков повреждения, его допускается использовать только в безупречном состоянии.

В случае наличия повреждений соединительного кабеля ремонт должен производиться только уполномоченной фирмой Bosch сервисной мастерской.

Допускается использовать только кабель-удлинитель типа H05VV-F или H05RN-F.

Сборка



Сначала полностью собрать инструмент и только после этого подключить его к штепсельной розетке.

A Сборка штанги триммера

Вставьте верхнюю часть штанги 4 в нижнюю часть 5 до слышимого щелчка.

Указание: Собранная штанга из нижней и верхней частей не разбирается.

Следите за тем, чтобы кабель не был зажат или перекручен.

B Сборка защитного колпака

Насадите колпак 8 на головку триммера 6.

1 Введите колпак в направляющие на головке и передвиньте его назад.

2 С усилием передвиньте колпак назад до фиксированного положения (щелчок).

Стрижка и обработка кромок



Уберите с предусмотренной для обработки площади камни, сучки и другие предметы.

После выключения триммера режущая леска вращается еще несколько секунд. Дождитесь остановки двигателя/режущей лески перед следующим включением. Нельзя выключать и включать машину без промежуточного перерыва.

Включение и выключение

Нажмите и держите выключатель 1. Для выключения отпустите выключатель 1.

D Стрижка травы

Перемещайте триммер налево и направо и выдерживайте при этом достаточное расстояние к телу. Для среза короткой травы наклоняйте головку триммера вперед.

Эффективно триммер стрижет траву с высотой до 15 см. Более высокую траву следует стричь ступенчато.

Стрижка травы вокруг деревьев и кустов

Осторожно стригите траву вокруг деревьев и кустов, чтобы не войти в контакт с леской.

При повреждении коры растения могут засохнуть.

Для лучшего контроля пользуйтесь ведущей рукояткой 3.

Подача лески

 **Пусковая кнопка 13 может быть горячей.**

Вращающаяся леска изнашивается или может оборваться. Это заметно по шуму двигателя – работает без нагрузки – и по отсутствию срезанной травы.

E Нажать триммер во включенном состоянии на землю или на твердую поверхность и отпустить (требуемое усилие нажатия ок. 3 кг).

При этом кнопка механизма подачи **13** подает режущую леску. При каждом нажатии катушка подает ок. 4 см лески.

Если леска полностью срезана, то нажмите два раза для получения полной ширины захвата.

F Если длина лески превысит максимальную ширину захвата, то встроенный в защитный колпак **8** нож **18** обрезает ее.

Обслуживание

 **Перед началом техобслуживания инструмента вынуть вилку сети из штепсельной розетки.**

Указание: Для обеспечения продолжительной и надежной эксплуатации аппарата регулярно выполнять следующие работы по обслуживанию.

Регулярно проверяйте инструмент на очевидные дефекты, как то, разболтавшееся крепление и изношенные или поврежденные части.

Проверяйте ограждения и защитные устройства на повреждения и правильность установки.

Перед использованием выполняйте необходимые работы по техобслуживанию или ремонту.

Если триммер несмотря на тщательные методы изготовления и испытания выйдет из строя, то ремонт следует поручить авторизованному сервисному центру Bosch для электроинструментов.

Во всех запросах и заказах запчастей, пожалуйста, обязательно указывайте десятизначный номер для заказа, указанный на фирменной табличке аппарата.

Обслуживание катушки

 **Перед началом техобслуживания инструмента вынуть вилку сети из штепсельной розетки.**

F Установка катушки с леской
Зафиксируйте опору катушки **16**.

Поверните крышку катушки **14** против часовой стрелки и снимите.

Пустую катушки **17** выньте из крышки.

Проведите конец лески новой или заправленной катушки через отверстие **15** и установите катушку в крышку **14**.

Приблизительно 9 см лески вытяните из катушки.

Правильно установите катушки с крышкой **14** на опору (байонетное соединение).

G Заправка лески

Снимите катушку **17** согласно описанию выше.

Сожмите кольцо **20**, сдвиньте его вперед и снимите через меньший диаметр катушки.

Отрежьте приблизительно 8 м лески с запасной катушки. Один конец запрессуйте в засечке катушки так, чтобы выступало около 4 мм.

Крепко наматывайте леску слоями в направлении стрелки.

Протяните конец лески изнутри через шлиц **19** в кольце **20**.

Крепко держите леску и насадите кольцо **20** через меньший диаметр катушки.

Вставьте катушку согласно описанию выше.

Указание: Применяйте только леску от фирмы Bosch. Эта специальная разработка обладает улучшенными свойствами резки и подачи. Другие режущие лески ведут к худшей производительности.

После стрижки и хранения

 **Перед началом техобслуживания инструмента вынуть вилку сети из штепсельной розетки.**

Тщательно очистите триммер снаружи тряпкой и мягкой щеткой. Не применяйте воду, растворители или полирующие средства. Удалите все скопления травы и загрязнений, особенно с вентиляционных прорезей **7**.

Положите инструмент на боковую сторону и очистите защитный колпак **8** изнутри. Спрессованные скопления травы удалите деревянной или пластиковой лопаточкой.

Завесить кабель на кронштейн **10**. Не наматывайте присоединительный шнур и кабель-удлинитель вместе на кронштейн и защитный колпак. При соприкосновении с ножом кабель может быть поврежден. Кабель ТОЛЬКО повесить на кронштейн.

Поиски неисправностей

В следующей таблице приведены признаки и возможности устранения неисправностей на случай неисправной работы Вашего аппарата. Если Вы не сможете с этой помощью локализовать и устранить проблему, то обратитесь в Вашу сервисную мастерскую.

Внимание: До начала поиска неисправности выключить аппарат и вынуть вилку сети.

Признаки	Возможная причина	Устранение
Триммер не работает	Нет напряжения сети Неисправна штепсельная розетка Поврежден кабель-удлинитель Сработал предохранитель	Проверить и включить Воспользоваться другой штепсельной розеткой Проверить кабель и при надобности заменить Заменить предохранитель
Триммер работает с перебоями	Поврежден кабель-удлинитель Неисправен внутренний электромонтаж инструмента	Проверить кабель и при надобности заменить Обратиться к сервисной службе
Инструмент перегружен	Высокая трава	Стригите ступенчато
Инструмент не стрижет	Короткая или оборванная леска	Подайте леску рукой или автоматически
Режущая леска не подается	Катушка пуста Намотать лески на катушку	Проверьте катушку Заново намотать, если требуется
Режущая леска обламывается	Намотать лески на катушку Неправильное обращение с триммером	Заново намотать, если требуется Стригите только концом режущей лески, избегайте соприкосновения с камнями, стенами и другими твердыми предметами. Регулярно подавайте леску для сохранения полной ширины захвата.

Утилизация

Отслуживший свой срок электроинструмент, принадлежности и упаковку следует сдать на экологически чистую рециркуляцию отходов.

Только для стран членов ЕС:



Не выбрасывайте электроинструменты в бытовые отходы!
Согласно Директиве 2002/96/ЕС о старых электрических и электронных инструментах и

приборах и о ее претворении в национальное право отслужившие свой срок электроинструменты должны собираться отдельно и быть переданы на экологически чистую утилизацию.

Сервисное обслуживание и консультация покупателей

Сервисный отдел ответит на все Ваши вопросы по ремонту и обслуживанию Вашего продукта и также по запчастям. Монтажные чертежи и информацию по запчастям Вы найдете также по адресу:

www.bosch-pt.ru

Коллектив консультантов Bosch охотно поможет Вам в вопросах покупки, применения и настройки продуктов и принадлежностей.

Россия

ООО «Роберт Бош»
Сервисный центр по обслуживанию электроинструмента
ул. Академика Королева 13, строение 5
129515, Москва
Тел.: +7 (495) 9 35 88 06
Факс: +7 (495) 9 35 88 07
E-Mail: rbru_pt_asa_mk@ru.bosch.com

ООО «Роберт Бош»
Сервисный центр по обслуживанию
электроинструмента
ул. Швецова, 41
198095, Санкт-Петербург
Тел.: +7 (812) 4 49 97 11
Факс: +7 (812) 4 49 97 11
E-Mail: rbr_u_pt_asa_spb@ru.bosch.com

ООО «Роберт Бош»
Сервисный центр по обслуживанию
электроинструмента
Горский микрорайон, 53
630032, Новосибирск
Тел.: +7 (383) 3 59 94 40
Факс: +7 (383) 3 59 94 65
E-Mail: rbr_u_pt_asa_nob@ru.bosch.com

ООО «Роберт Бош»
Сервисный центр по обслуживанию
электроинструмента
Ул. Фронтových бригад, 14
620017, Екатеринбург
Тел.: +7 (343) 3 65 86 74
Тел.: +7 (343) 3 78 77 56
Факс: +7 (343) 3 78 79 28

Беларусь

ИП «Роберт Бош» ООО
220035, г. Минск
ул. Тимирязева, 65А-020
Тел.: +375 (17) 2 54 78 71
Тел.: +375 (17) 2 54 79 15
Тел.: +375 (17) 2 54 79 16
Факс: +375 (17) 2 54 78 75
E-Mail: bsc@by.bosch.com

Мы заявляем с полной ответственностью, что описанный в разделе «Технические данные» продукт полностью соответствует следующим нормам и нормативным документам: EN 60335 в соответствии с положениями директив 2004/108/EC, 98/37/EC (до 28.12.2009), 2006/42/EC (начиная с 29.12.2009), 2000/14/EC. 2000/14/EC: гарантированный уровень звуковой мощности 94 дБ(A) (ART 23 EASYTRIM)/96 дБ(A) (ART 26 EASYTRIM).

Процедура оценки соответствия согласно приложению VI.

Категория продукта: 33

Назначенная организация: SRL, Sudbury, England, Nr. 1088

Техническая документация хранится у: Bosch Lawn and Garden Ltd., PT-LG/EAE, Stowmarket, Suffolk IP14 1EY, England

Leinfelden, 21.10.2009

Dr. Egbert Schneider
Senior Vice President
Engineering

Dr. Eckerhard Strötgen
Head of Product
Certification

Robert Bosch GmbH, Power Tools Division

Возможны



ME77

Заявление о конформности

Измеренные значения шума получены в соответствии с 2000/14/EC (высота 1,60 м, расстояние 1 м).

A-взвешенный уровень шума от электроинструмента составляет обычно: уровень звукового давления 82 дБ(A) (ART 23 EASYTRIM)/78 дБ(A) (ART 26 EASYTRIM); уровень звуковой мощности 93 дБ(A) (ART 23 EASYTRIM)/94 дБ(A) (ART 26 EASYTRIM). Погрешность K=1 дБ (ART 23 EASYTRIM)/2 дБ (ART 26 EASYTRIM).

Одевайте наушники!

Общая вибрация (векторная сумма трех направлений), определенная в соответствии с EN 60335:

Значение эмиссии колебания $a_h=4 \text{ m/s}^2$,
недоверительность $K=1,5 \text{ m/s}^2$.



Вказівки з техніки безпеки

Увага! Уважно прочитайте нижчеподані вказівки. Ознайомтеся з органами управління і правильним користуванням тримером. Добре зберігайте інструкцію з експлуатації для подальшого користування нею.

Пояснення щодо символів на тримері



Загальна вказівка на небезпеку.



Прочитайте інструкцію з техніки безпеки.



Вдягайте захисні окуляри.

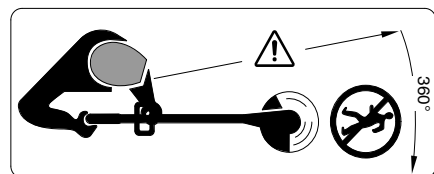

Слідкуйте за тим, щоб чужорідні тіла, що відлітають, не поранили людей поблизу.

Люди повинні знаходитися лише на безпечній відстані від машини.



Перед тим, як міняти що-небудь в настройках на приладі, та перед очищенням приладу, якщо шнур приладу заплутався або якщо Ви збираєтеся залишити тример навіть на короткий час без нагляду, вимкніть тример і витягніть штепсель з розетки. Не допускайте потрапляння шнура живлення під ліску.



Не підрізайте траву під дощем і не залишайте тример в дощ надворі.

■ Ніколи не працюйте з тримером, якщо пошкоджені або зняті кришки або захисні пристрої.

■ Перед експлуатацією перевіряйте шнур приладу та подовжувач на предмет пошкоджень. У разі пошкодження шнура під час роботи негайно витягніть його з розетки. **НЕ ТОРКАЙТЕСЯ ДО ШНУРА, ПОКИ ШТЕПСЕЛЬ ЩЕ ВСТРОМЛЕНИЙ В РОЗЕТКУ.** Не користуйтеся тримером з пошкодженим або зношеним шнуром.

■ Перед роботою, а також після електричного удару перевірте прилад на предмет зношення і за необхідністю відремонтуйте.

■ Не працюйте з тримером босоніж або у відкритих сандалях, завжди майте на собі міцне взуття і довгі штани.

■ Тримайте подовжувач в стороні від різального інструмента.

■ Ні в якому разі не дозволяйте користуватися тримером дітям і особам, що не знайомі з цими інструкціями. Національні приписи можуть обмежувати допустимий вік користувача. Якщо Ви саме не працюєте з тримером, зберігайте його в недоступному для дітей місці.

■ Цим приладом не дозволяється користуватися особам (включаючи дітей) з фізичними розладами, порушеннями зору, слуху або психічними розладами, або особам без досвіду та знань – це дозволяється робити лише у тому випадку, якщо за ними спостерігає особа, що відповідає за їхню безпеку, або вони пройшли інструктаж з поводження з приладом. Наглядайте за дітьми і переконайтеся, що вони не грають з.

■ Ніколи не підрізайте траву, коли поблизу знаходяться люди, зокрема діти, або домашні тварини.

■ За нещасні випадки, тілесні ушкодження інших людей і пошкодження чужого майна відповідає користувач.

■ Перш ніж торкатися до ліски, зачекайте, поки вона не зупиниться. Після вимкнення мотора ліска ще продовжує обертатися і може призвести до поранень.

■ Підрізайте траву лише при денному світлі або при доброму штучному освітленні.

■ За можливістю не користуйтеся тримером на мокрій траві.

■ Перед перенесенням тримера з/до місця роботи вимикайте його.

■ Перед увімкненням приймайте руки й ноги від ліски, що обертається.

■ Не підсовуйте руки і ноги під ліску, що обертається.

■ Ні в якому разі не використовуйте в цьому тримері металеву ліску.

■ Регулярно перевіряйте тример і здійсніть його техобслуговування.

■ Віддавайте тример на ремонт лише в авторизовану майстерню.

■ Постійно слідкуйте за тим, щоб у вентиляційних щілинах не було трави.

■ Будьте обережними, щоб не поранитися ножем для підрізання ліски. Після підтягування ліски і перед тим, як вмикати тример, завжди встановлюйте тример в нормальне робоче положення.

■ Вимикайте прилад і витягуйте штепсель з розетки:

- завжди перед тим, як залишити прилад без нагляду
- перед тим, як міняти катушку
- якщо заплутався шнур
- перед очищенням або роботами з обслуговування тримера.

■ Зберігайте прилад в безпечному, сухому і недоступному для дітей місці. Не ставте інші предмети на прилад.

■ З міркувань техніки безпеки міняйте зношені або пошкоджені деталі.

■ Слідкуйте за тим, щоб нові деталі були від Bosch.

Технічних даних

Тример		ART 23 EASYTRIM/ ART 2300 EASYTRIM	ART 26 EASYTRIM/ ART 2600 EASYTRIM
Номер для замовлення		3 600 H78 A..	3 600 H78 G..
Номінальна потужність	[Вт]	280	300
Кількість обертів холостого ходу	[хвил. ⁻¹]	12 500	11 900
Підтягування ліски		Контактна автоматика pro	Контактна автоматика pro
Ліска	[мм]	Ø 1,6	Ø 1,6
Ємність катушки	[м]	8	8
Діаметр кругового захвату	[см]	23	26
Вага (без спеціального приладдя)	[кг]	1,6	1,7
Клас захисту		□ / II	□ / II
Серійний номер		Див. серійний номер 11 (заводська табличка) на машині.	

Призначення приладу

Прилад призначений для зрізування трави і бур'яну під кущами, а також на косогорах і попід краями, куди не достає газонокосарка.

Машина призначена для експлуатації при зовнішній температурі від 0 °C до 40 °C.

Вступ

Ця інструкція містить вказівки щодо правильного монтажу і безпечної експлуатації Вашого приладу. Важливо, щоб Ви уважно прочитали ці вказівки.

Обсяг поставки

Обережно вийміть тример з упаковки і перевірте повну наявність усіх нижчезазначених деталей:

- Тример (2 половинки)
- Захисна кришка
- Інструкція з експлуатації

Якщо чогось не вистачає або щось пошкоджене, будь ласка, зверніться в магазин.

Елементи машини

- 1 Вимикач
- 2 Рукоятка
- 3 Напрямна рукоятка
- 4 Верхня частина стрижня
- 5 Нижня частина стрижня
- 6 Головка тримера
- 7 Вентиляційні щілини
- 8 Захисна кришка
- 9 Штепсель**
- 10 Гачок для шнура
- 11 Серійний номер

**в залежності від країни

Зображене чи описане приладдя частково не належить до комплекту постачання.



Для вашої безпеки

Увага! Перед тим, як налаштувати або прочистити прилад, або якщо кабель перерізаний, пошкоджений або заплутався, вимкніть прилад і витягніть штепсель з розетки.

Після вимкнення тримера ліска ще декілька секунд рухається по інерції.

Обережно – не торкайтеся до ліски, що рухається.

Електрична безпека

З міркувань техніки безпеки Ваш прилад має захисну ізоляцію і не потребує заземлення. Робоча напруга становить 230 В ~, 50 Гц (для країн, що не належать до ЄС, в залежності від виконання 220 В або 240 В). Використовуйте лише дозволені подовжувачі. Інформацію можна отримати в авторизованій сервісній майстерні.

З метою збільшення безпеки рекомендується користуватися захисним автоматом макс. на 30 мА. Цей захисний автомат слід перевіряти перед кожним користуванням.

С УВАГА: З міркувань техніки безпеки потрібно, щоб штепсель 9 приладу був з'єднаний з подовжувальним кабелем 12, як це показано на малюнку.

З'єднувальна муфта подовжувача повинна бути захищена від водяних бризок, зроблена з гуми або покрита гумою.

Подовжувальний кабель має використовуватися з елементом, що компенсує натяг.

Під'єднувальний кабель треба регулярно перевіряти на предмет пошкоджень; його дозволяється використовувати лише в бездоганному стані.

Пошкоджений під'єднувальний кабель дозволяється ремонтувати лише в авторизованій майстерні Bosch.

Дозволяється користуватися лише подовжувачами типу H05VV-F або H05RN-F.

Монтаж



Не вмикайте прилад в розетку, поки він повністю не зібраний.

А Монтаж стрижня

Встроміть верхню частину стрижня 4 в нижню 5, щоб вони відчутно зайшли в зачеплення («кляц»).

Вказівка: Після встромлення верхньої частини стрижня в нижню роз'єднати їх більше не можливо.

Переконайтеся, що шнур не затиснутий і не переконачений.

Б Монтаж захисної кришки

Надіньте захисну кришку 8 на головку тримера 6.

1 Заведіть захисну кришку в зачеплення на головці тримера і посуňte її назад.

2 Притисніть захисну кришку донизу («кляц»).

Підрізування трави попід краями



Прибирайте каміння, дрючки і інші предмети з місць, де Ви збираєтесь підрізати траву.

Після вимкнення тримера ліска ще декілька секунд обертається. Перш ніж знову вмикати прилад, зачекайте, поки мотор/ліска не зупиниться.

Не вмикайте занадто швидко після вимикання.

Вмикання і вимикання

Притисніть вимикач 1 і тримайте його. Щоб вимкнути прилад, відпустіть вимикач 1.

Д Підрізування трави

Рухайте тример ліворуч і праворуч, тримаючи його на достатній відстані від себе. Щоб коротше підрізати траву, нахиліть головку тримера уперед.

Тример в стані ефективно зрізати траву висотою до 15 см. Більш високу траву треба підрізати поступово.

Підрізання трави навкруги дерев і кущів

Підрізати траву навкруги дерев і кущів треба обережно, щоб не зачепитися за них ліскою.

Рослини можуть загинути від пошкодження кори.

Для кращого ведення користуйтеся напрямною 3.

Подача ліски



Пускова кнопка 13 може нагріватися.

Ліска, що обертається, може зноситися або порватися. Це проявляється в обертанні мотора без навантаження і залишенні трави не зрізаною.

E Притисніть увімкнутий тример до землі або твердої поверхні і знову відпустіть (сила притискування прибіл. 3 кг).

В результаті пускова кнопка **13** відпускає ліску. При кожному натисканні з котушки розмотується прибіл. 4 см ліски.

Якщо ліска порвалася, натисніть два рази, щоб отримати повний діаметр захвату.

F Якщо ліска вийшла за максимальний діаметр захвату, ніж **18**, що знаходиться в захисній кришці **8**, підкорочує її.

Технічне обслуговування



Перед будь-якими маніпуляціями з приладом витягніть штепсель з розетки.

Вказівка: Регулярно виконуйте нижчезазначені роботи з технічного обслуговування, щоб забезпечити довгу і надійну експлуатацію приладу.

Регулярно перевіряйте прилад на предмет явних недоліків, як напр., послаблення кріплення і спрацювання або пошкодження деталей.

Перевіряйте, чи не пошкоджені кришки і захисні пристрої і чи правильно вони сидять. Перед початком експлуатації здійсніть необхідні роботи з обслуговування або ремонту.

Якщо незважаючи на ретельну процедуру виготовлення і випробування тример все-таки вийде з ладу, ремонт має виконувати лише майстерня, авторизована для електроінструментів Bosch.

У всіх рекламаціях та замовленнях запасних частин вказуйте, будь ласка, 10-значний номер для замовлення, що стоїть на приладі.

Обслуговування котушки



Перед будь-якими маніпуляціями з приладом витягніть штепсель з розетки.

F **Заміна котушки**

Притримайте дно котушки **16**.

Поверніть кришку котушки **14** проти стрілки годинника та зніміть.

Вийміть пусту котушку **17**.

Просуньте ліску нової/намотаної котушки через отвір **15** і встроміть котушку в кришку **14**.

Витягніть ліску з котушки прибіл. на 9 см.

Правильно посадіть кришку **14** на дно котушки (байонет) і поверніть після цього до упору праворуч.

G **Намотування котушки**

Зніміть котушку **17**, як це описано вище.

Стисніть кільце **20**, посуňte уперед і зніміть з котушки через її вужчий бік.

Відріжте з запасної котушки прибіл. 8 м ліски. Встроміть кінець ліски в проріз в котушці, щоб ліска виглядала прибіл. на 4 мм.

Рівномірно намотайте ліску туго в напрямку стрілки.

Просуньте кінець **20** ліски зсередини через шліц **19**.

Притримайте ліску натягнутою і надіньте кільце **20** на котушку через її вужчий бік.

Встроміть котушку, як це описано вище.

Вказівка: Використовуйте лише ліски Bosch. Це спеціальна розробка, що має кращі властивості з точки зору різання і розмотування. Інші ліски призводять до гіршої продуктивності роботи.

Після підрізання трави/зберігання



Перед будь-якими маніпуляціями з приладом витягніть штепсель з розетки.

Грунтовно прочищайте тример зовні м'якою щіточкою і ганчіркою. Не використовуйте воду, розчинники та полірувальні речовини. Видаляйте усі скоплені трави і бруду, особливо в зоні вентиляційних отворів **7**.

Покладіть прилад набік і прочистіть зсередини захисну кришку **8**. Зрізану траву, що понабивалася, вийміть шматком деревини або пластмаси.

Вішайте шнур на гачок **10**. НЕ накручуйте під'єднувальний шнур і подовжувач разом на гачок і захисну кришку. При контактi між шнуром і ножем шнур може бути пошкоджено. Вішайте шнур **ЛИШЕ** на гачок.

Пошук несправностей

В нижчеподаній таблиці описані симптоми несправностей і даються поради, що робити, якщо Ваш прилад перестане працювати належним чином. Якщо це не допоможе Вам знайти і усунути проблему, будь ласка, звертайтеся в сервісну майстерню.

Увага: Перед пошуком несправностей вимкніть прилад і витягніть штепсель з розетки.

Симптоми	Можлива причина	Що робити
Триммер не працює	Відсутня напруга в мережі Несправна розетка Пошкоджений подовжувальний кабель Спрацював запобігач	Перевірте і увімкніть Користуйтеся іншою розеткою Перевірте і за необхідністю поміняйте шнур Поміняйте запобіжник
Триммер працює з перебоями	Пошкоджений подовжувальний кабель Пошкоджена внутрішня проводка машини	Перевірте і за необхідністю поміняйте шнур Зверніться в сервісну майстерню
Прилад перевантажений	Трава занадто висока	Зрізайте траву шарами
Прилад не ріже	Ліска занадто коротка/порвалася	Вручну/автоматично підтягніть ліску
Ліска не розмотується	Котушка пуста Ліска заплуталася в катушці	Перевірте катушку За необхідністю намотайте заново
Ліска рветься	Ліска заплуталася в катушці Ви неправильно працюєте з триммером	За необхідністю намотайте заново Зрізайте лише кінчиком ліски, уникайте торкання каменів, стін і інших твердих предметів Регулярно підсовуйте ліску, щоб охопити всю ширину зрізання.

Видалення

Електроприлади, приладдя і упаковку треба здавати на екологічно чисту повторну переробку.

Лише для країн ЄС:



Не викидайте електроприлад в побутове сміття!
Відповідно до європейської директиви 2002/96/EG про відпрацьовані електро- і електронні прилади і її

перетворення в національному законодавстві електроприлади, що вийшли з вживання, повинні здаватися окремо і утилізуватися екологічно чистим способом.

Сервісна майстерня і обслуговування клієнтів

В сервісній майстерні Ви отримаєте відповідь на Ваші запитання стосовно ремонту і технічного обслуговування Вашого продукту. Малюнки в деталях і інформацію щодо запчастин можна знайти за адресою:

www.bosch-pt.com

Консультанти Bosch з радістю допоможуть Вам при запитаннях стосовно купівлі, застосування і налагодження продуктів і приладдя до них.

Україна

Бош Сервіс Центр Електроінструментів

вул. Крайня, 1, 02660, Київ-60

Тел.: +38 (044) 5 12 03 75

Тел.: +38 (044) 5 12 04 46

Тел.: +38 (044) 5 12 05 91

Факс: +38 (044) 5 12 04 46

E-Mail: service@bosch.com.ua

Адреса Регіональних гарантійних сервісних майстерень зазначена в Національному гарантійному талоні.

Заява про відповідність

Результати вимірювання шуму отримані відповідно до 2000/14/EC (висота 1,60 м, відстань 1 м).

A-зважений рівень звукового тиску від приладу, як правило, становить: звукове навантаження 82 дБ(A) (ART 23 EASYTRIM)/78 дБ(A) (ART 26 EASYTRIM); звукова потужність 93 дБ(A) (ART 23 EASYTRIM)/94 дБ(A) (ART 26 EASYTRIM). Похибка вимірювання K=1 дБ (ART 23 EASYTRIM)/2 дБ (ART 26 EASYTRIM).

Вдягайте навушники!

Загальна вібрація (векторна сума трьох напрямків), визначена відповідно до EN 60335: Вібрація $a_h=4 \text{ м/с}^2$, похибка K=1,5 м/с^2 .

Ми заявляємо під нашу виключну відповідальність, що описаний в «Технічних даних» продукт відповідає таким нормам або нормативним документам: EN 60335 у відповідності до положень директиви 2004/108/EC, 98/37/EC (до 28.12.2009 р.), 2006/42/EC (після 29.12.2009 р.), 2000/14/EC. 2000/14/EC: гарантована звукова потужність 94 дБ(A) (ART 23 EASYTRIM)/96 дБ(A) (ART 26 EASYTRIM).

Процедура оцінки відповідності згідно з додатком VI.

Категорія продукту: 33

Призначений центр: SRL, Sudbury, England, Nr. 1088

Технічна документація: Bosch Lawn and Garden Ltd., PT-LG/EAE, Stowmarket, Suffolk IP14 1EY, England

Leinfelden, 21.10.2009

Dr. Egbert Schneider
Senior Vice President
Engineering

Dr. Eckerhard Strötgen
Head of Product
Certification

Robert Bosch GmbH, Power Tools Division

Можливі зміни



Instrucțiuni privind siguranța

Atenție! Citiți atent următoarele instrucțiuni. Familiarizați-vă cu elementele de operare și utilizarea corespunzătoare ale mașinii de tuns iarba. Păstrați în condiții de siguranță instrucțiunile de folosire, în vederea unei utilizări ulterioare.

Explicarea simbolurilor de pe mașina de tuns iarba



Indicație generală de avertizare a pericolozității.



Citiți în întregime instrucțiunile de folosire.



Purtați ochelari de protecție.

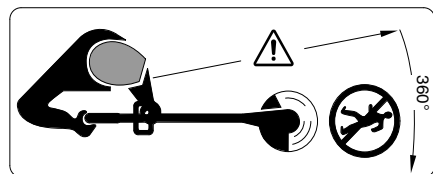

Aveți grijă ca persoanele aflate în preajmă să nu fie rănite de corpurile străine aruncate de mașină.

Țineți la o distanță sigură de mașină persoanele aflate în preajmă.



Înainte de reglajelor la mașină sau înainte de curățare, în cazul în care cablul s-a agățat sau dacă lăsați mașina de tuns iarba nesupravegheată chiar și pentru scurt timp, opriți-o și trageți cablul afară din priză. Țineți cablul electric departe de firul de tăiere.



Nu tundeți iarba atunci când plouă sau nu lăsați afară mașina de tuns atunci când plouă.

■ Nu folosiți niciodată mașina de tuns iarba cu capace de acoperire sau dispozitive de protecție deteriorate, sau dacă acestea au fost demontate.

■ Înainte de utilizare verificați dacă, cablul de alimentare respectiv cablul prelungitor, nu prezintă semne de deteriorare sau îmbătrânire. În cazul în care, cablul se deteriorează în timpul utilizării, scoateți-l imediat afară din priză. **NU ATINGEȚI CABLUL, ÎNAINTE DE A-L FI SCOS DIN PRIZĂ.** Nu folosiți mașina de tuns iarba în cazul în care cablul este deteriorat sau uzat.

■ Înainte de folosire și după o lovitură, controlați dacă mașina nu este uzată sau deteriorată, iar dacă este cazul, reparați-o.

■ Nu folosiți niciodată mașina de tuns iarba dacă sunteți desculți sau dacă purtați sandale deschise, folosiți întotdeauna încălțăminte rezistentă și pantaloni lungi.

■ Țineți cablul prelungitor departe de dispozitivul de tăiere.

■ Nu permiteți niciodată copiilor sau persoanelor nefamiliarizate cu prezentele instrucțiuni, să folosească mașina de tuns iarba. Este posibil ca reglementările naționale să limiteze vârsta utilizatorului. Depozitați mașina de tuns iarba la loc inaccesibil copiilor, atunci când nu o utilizați.

■ Nu este permisă folosirea acestui aparat de persoane (inclusiv copii) cu handicap fizic, dizabilități de vedere, de auz sau cu deficit intelectual sau care sunt lipsite de experiența și cunoștințele necesare, în măsura în care nu sunt supravegheate sau familiarizate cu utilizarea aparatului de către persoana responsabilă de siguranța lor. Supravegheați copiii și asigurați-vă că aceștia nu se joacă cu aparatul.

■ Nu tundeți niciodată iarba în timp ce în imediata apropiere se află persoane, în special copii sau animale de casă.

■ Operatorul sau utilizatorul este răspunzător pentru accidente sau pagube provocate altor oameni sau bunurilor acestora.

■ Înainte de a atinge firul care se rotește, așteptați ca acesta să se oprească complet. Firul se mai rotește încă după oprirea motorului, putând provoca răni.

■ Nu tundeți iarba decât la lumina zilei sau la lumină artificială bună.

■ Pe cât posibil nu folosiți mașina de tuns iarba la tăierea ierbii ude.

■ Opriți mașina de tuns iarba în timpul transportului de la/către lotul de lucru.

■ Înainte de pornire, feriți mâinile și picioarele de firul care se rotește.

■ Nu țineți mâinile și picioarele în apropierea firului care se rotește.

■ Nu folosiți niciodată fir de tăiere metalic la această mașină de tuns iarba.

■ Verificați și întrețineți regulat mașina de tuns iarba.

■ Nu dați la reparat mașina de tuns iarba decât la un atelier service autorizat.

■ Asigurați-vă întotdeauna că fantele de aerisire nu sunt acoperite de resturi de iarbă.

■ Aveți grijă să nu vă răniți cu cuțitul atunci când scurtați firul de tăiere. După o realimentare cu fir și după pornire, aduceți întotdeauna mașina de tuns iarba în poziția sa normală de lucru.

■ Opriți mașina și scoateți din priză ștecherul de la rețea:

- întotdeauna atunci când lăsați mașina nesupraveheată
- înainte de schimbarea bobinei
- în cazul în care cablul este încurcat
- înainte de curățare sau dacă se lucrează la mașina de tuns iarba.

■ Depozitați mașina la loc sigur, uscat, inaccesibil copiilor. Nu așezați alte obiecte pe mașină.

■ Din considerente legate de siguranța și protecția muncii, schimbați piesele uzate sau deteriorate.

■ Asigurați-vă că piesele ce urmează a fi folosite pentru înlocuire sunt de fabricație Bosch.

Date tehnice

Mașină de tuns iarba		ART 23 EASYTRIM/ ART 2300 EASYTRIM	ART 26 EASYTRIM/ ART 2600 EASYTRIM
Număr de comandă		3 600 H78 A..	3 600 H78 G..
Putere nominală	[W]	280	300
Turație la mersul în golrot	[rot./min]	12 500	11 900
Realimentare cu fir		Pro reglare automată prin atingere	Pro reglare automată prin atingere
Fir de tăiere	[mm]	Ø 1,6	Ø 1,6
Capacitatea de umplere a bobinei	[m]	8	8
Diametru cerc de tăiere	[cm]	23	26
Greutate (fără accesorii speciale)	[kg]	1,6	1,7
Clasă de protecție		□ / II	□ / II
Număr de serie		Vezi numărul de serie 11 (plăcuța indicatoare a tipului) de pe mașină.	

Utilizare conform destinației

Mașina este destinată tăierii ierbii și buruienilor de sub tufișuri precum și de pe taluzuri și margini, unde nu se poate ajunge cu motocosoarele de gazon.

Utilizarea conform destinației se raportează la o temperatură ambientă între 0 °C și 40 °C.

Introducere

Prezentul manual cuprinde indicații privitoare la montajul corect și utilizarea în condiții de siguranță a mașinii dumneavoastră. Este important să citiți cu atenție aceste indicații.

Set de livrare

Scoateți cu grijă din ambalaj mașina de tuns iarba, verificați dacă următoarele piese sunt în set complet:

- Mașină de tuns iarba (2 jumătăți)
- Apărătoare
- Instrucțiuni de folosire

Adresați-vă distribuitorului dv. în caz că lipsesc piese sau dacă există componente deteriorate.

Elementele mașinii

- 1 Întrerupător pornit/oprit
- 2 Mâner
- 3 Manetă de ghidare
- 4 Parte superioară a tijeii
- 5 Parte inferioară a tijeii
- 6 Cap de tăiere
- 7 Fante de aerisire
- 8 Apărătoare
- 9 Ștecher de alimentare**
- 10 Cârlig de cablu
- 11 Număr serie

**specific fiecărei țări

Accesorii ilustrate sau descrise nu sunt cuprinse integral în setul de livrare.



Pentru siguranța dumneavoastră

Atenție! Deconectați mașina și scoateți ștecherul din priză de rețea înainte de a regla sau curăța acesteia sau în cazul în care cablul este tăiat, deteriorat sau încurcat.

După oprirea mașinii de tuns iarba firul de tăiere se mai rotește încă câteva secunde, din inerție.

Atenție – nu atingeți firul de tăiere care se rotește.

Siguranță electrică

Pentru siguranță, mașina dumneavoastră este izolată de protecție și nu necesită împământare. Tensiunea de exploatare este de 230 V AC, 50 Hz (pentru țările din afara UE 220 V, 240 V, în funcție de model). Folosiți numai cabluri prelungitoare admise. Găsiți informații la centrul dumneavoastră autorizat de asistență și service post-vânzări.

Pentru mărirea siguranței se recomandă folosirea unui întrerupător de siguranță (RCD) cu un curent de declanșare de maximum 30 mA. Acest întrerupător de siguranță ar trebui controlat înainte de fiecare utilizare.

C **ATENȚIE:** Pentru siguranța dumneavoastră este necesar, ca ștecherul **9** al mașinii să fie racordat la cablul prelungitor **12**.

Mufa cablului prelungitor trebuie să fie protejată împotriva stropilor de apă, să fie confecționată din cauciuc sau acoperită cu cauciuc.

Cablul prelungitor trebuie folosit cu o tracțiune cu arc.

Cablul de racordare trebuie controlat regulat cu privire la indicii de deteriorare și poate fi folosit numai dacă este în bună stare.

Dacă cablul de racordare este deteriorat, repararea acestuia se va executa numai de către un atelier autorizat Bosch.

Este permisă numai folosirea de cabluri prelungitoare de tipul H05VV-F sau H05RN-F.

Montare



Nu racordați mașina la priză de curent, înainte ca aceasta să fie complet asamblată.

A Montarea tijei mașinii de tuns iarba

Asamblați partea superioară **4** și cea inferioară **5** a tijei, împingându-le una într-alta până când auziți un „clic”.

Indicație: Odată ce partea superioară și cea inferioară a tijei au fost asamblate, ele nu mai pot fi separate una de cealaltă.

Asigurați-vă că, cablul nu este prins sau răsucit.

B Montarea apărătorii

Puneți apărătoarea **8** pe capul de tăiere **6**.

1 Prindeți apărătoarea pe capul de tăiere și împingeți-o spre spate.

2 Împingeți apărătoarea în jos, până când aceasta se înclichetează sigur (clic).

Tăierea și tunderea marginilor de gazon



Îndepărtați pietrele, bucățile de lemn și alte obiecte de pe suprafața care trebuie tăiată.

După oprirea mașinii de tuns iarba firul de tăiere se mai învârte încă din inerție timp de câteva secunde. Așteptați până când motorul/firul de tăiere se oprește complet, înainte de a reporni mașina.

Nu opriți și apoi reporniți imediat mașina.

Pornire și oprire

Apăsăți și mențineți apăsat întrerupătorul **1**. Pentru oprire, eliberați întrerupătorul **1**.

D Tăierea ierbii

Deplasați spre stânga și spre dreapta mașina de tuns iarba, ținând-o la o distanță suficient de mare de corpul dumneavoastră. Înclinați înainte capul de tăiere, pentru a tăia iarba cu firul mai scurt.

Mașina de tuns iarba poate tăia eficient iarba până la o înălțime de 15 cm. Tăiați progresiv iarba cu firul mai înalt.

Tăierea în jurul copacilor și tufișurilor

Tăiați cu atenție iarba din jurul copacilor și tufișurilor, pentru ca acestea să nu intre în contact cu firul.

Plantele pot pieri în cazul în care le este deteriorată scoarța.

Pentru un control mai bun, folosiți maneta de ghidare **3**.

Realimentarea cu fir

Pedala de declanșare 13 se poate infierbânta.

Firul care se rotește se poate uza sau rupe. Aceasta poate fi cauza faptului că motorul merge în gol și mașina nu taie iarba.

E Împingeți mașina de tuns iarba aflată în funcțiune în pământ sau într-un postament stabil și eliberați-o din nou (forță de apăsare necesară aprox. 3 kg).

În acest mod declanșatorul **13** va da drumul firului de tăiere. La fiecare acționare, bobina desfășoară aprox. 4 cm de fir.

Dacă firul este rupt pe toată lungimea, apăsați de două ori, pentru a obține diametrul complet al cercului de tăiere.

F În momentul în care firul depășește diametrul maxim de tăiere, el este tăiat de cuțitul **18** integrat în apărătoarea **8**.

Întreținere

Înainte de toate lucrările la mașină, scoateți fișa din priză.

Indicație: Pentru a beneficia de o folosință îndelungată și fiabilă, executați regulat următoarele lucrări de întreținere.

Controlați regulat mașina cu privire la defecțiunile vizibile, cum ar fi elemente de fixare slăbite și componente uzate sau deteriorate.

Verificați dacă, capacele și dispozitivele de protecție nu sunt deteriorate și dacă sunt montate corect. Înainte de utilizare executați eventual lucrările necesare de întreținere și reparații.

Dacă, în ciuda procedurilor de fabricație și verificare riguroase, mașina are totuși o pană, încredințați-o spre reparare numai unui centru autorizat de asistență și service post-vânzări pentru scule electrice Bosch.

În cazul întrebărilor și comenzilor de piese de schimb vă rugăm să indicați neapărat numărul de comandă din 10 cifre de pe plăcuța indicatoare a mașinii.

Întreținerea bobinei

Înainte de toate lucrările la mașină, scoateți fișa din priză.

F **Înlocuirea bobinei**

Imobilizați placa bobinei **16**.

Rotiți carcasa tubulară a bobinei **14** în sens contrar mișcării acelor de ceasornic și scoateți-o.

Scoateți bobina **17** goală din carcasa tubulară a bobinei.

Înșirați firul bobinei noi/cu fir înfășurat prin orificiul **15** și introduceți bobina în carcasa tubulară a bobinei **14**.

Desfășurați aproximativ 9 cm de fir de pe bobină.

Montați corect pe placa bobinei (în baionetă) bobina cu carcasa tubulară **14**, apăsați-o și apoi rotiți spre dreapta, până la punctul de oprire.

G **Alimentarea cu fir a bobinei**

Extrageți bobina **17**, conform celor descrise mai sus.

Comprimați inelul de susținere **20**, împingeți-l înainte și extrageți-l trecându-l pe deasupra diametrului mai mic al bobinei.

Tăiați aproximativ 8 m de fir de pe mosorul de alimentare. Introduceți prin presare un capăt de fir în creștătura bobinei, astfel încât să rămână afară aproximativ 4 mm.

Înfășurați strâns firul, în straturi ordonate, în direcția săgeții.

Înșirați capătul firului din interior, trecându-l prin gaura longitudinală **19**, în inelul de susținere **20**.

Țineți firul bine întins și împingeți inelul de susținere **20** trecându-l deasupra diametrului mai mic al bobinei.

Introduceți bobina conform celor descrise mai sus.

Indicație: Folosiți numai fire de tăiere de schimb de fabricație Bosch. Aceste modele speciale au caracteristici îmbunătățite de tăiere și de realimentare. Alte fire de tăiere duc la performanțe de lucru mai slabe.

După tunderea ierbii/depozitare

Înainte de toate lucrările la mașină, scoateți fișa din priză.

Curățați bine în exterior mașina de tuns iarba cu o perie moale și cu o lavetă. Nu întrebuințați apă și solvenți sau pastă de lustruit. Îndepărtați toate depunerile de iarbă și particule, în special de pe fantele de aerisire **7**.

Așezați pe o parte mașina și curățați în interior apărătoarea **8**. Îndepărtați depunerile compacte de iarbă cu un bețișor sau cu o bucată de plastic.

Suspendați cablul de cârligul pentru cablu integrat **10**. NU înfășurați împreună cablul de racordare și cablul prelungitor pe cârligul de cablu și apărătoare. În cazul în care cablul atinge cuțitul de tăiere, el se poate deteriora. Suspendați cablul NUMAI de cârligul de cablu integrat.

Detectarea defecțiunilor

Următorul tabel prezintă simptomele defecțiunilor și cum le puteți remedia, dacă vre-o dată mașina dv. nu funcționează corespunzător. În cazul în care totuși nu puteți localiza și înlătura problema, adresați-vă atelierului dv. de service.

Atenție: Înainte de a trece la detectarea defecțiunilor opriți mașina și scoateți ștecherul afară din priză.

Simptome	Cauze posibile	Remediere
Mașina de tuns iarba nu funcționează	Nu există tensiune de alimentare Priza de curent este defectă Cablul prelungitor defect Siguranța a întrerupt circuitul	Controlați și porniți mașina Folosiți altă priză Controlați, eventual înlocuiți cablul Înlocuiți siguranța
Mașina de tuns iarba funcționează cu întreruperi	Cablul prelungitor defect Cablajul intern al mașinii este defect	Controlați, eventual înlocuiți cablul Adresați-vă centrului de asistență service post-vânzări
Mașina este suprasolicitată	Iarba este prea înaltă	Tăiați progresiv
Mașina nu taie iarba	Firul este prea scurt/rupt	Realimentați manual/automat cu fir
Nu se realimentează cu fir de tăiere	Bobina este goală Firul s-a încurcat în bobină	Verificați bobina Dacă este necesar, înfășurați din nou firul
Firul de tăiere se rupe în continuare	Firul s-a încurcat în bobină Mașina de tuns iarba nu este folosită corect	Dacă este necesar, înfășurați din nou firul Tăiați numai cu vârful firului de tăiere, evitați contactul cu pietre, pereți și alte obiecte rezistente. Realimentați regulat cu fir pentru a menține întreaga lățimea de tăiere.

Eliminare

Sculele electrice, accesoriile și ambalajele trebuie direcționate către o stație de revalorificare ecologică.

Numai pentru țările membre UE:



Nu aruncați sculele electrice în gunoiul menajer!

Conform Directivei Europene 2002/96/CE privind aparatura electrică și electronică uzată și transpunerea acesteia în legislația

națională, sculele electrice casate trebuie colectate separat și direcționate către o stație de revalorificare ecologică.

Serviciu de asistență tehnică post-vânzări și consultanță cliență

Serviciul nostru de asistență tehnică post-vânzări răspunde întrebărilor dumneavoastră privind întreținerea și repararea produsului dumneavoastră cât și privitor la piesele de schimb. Desenele descompuse ale ansamblelor cât și informații privind piesele de schimb găsiți și la:

www.bosch-pt.com

Echipa de consultanță clienți Bosch răspunde cu plăcere la întrebările privind cumpărarea, utilizarea și reglarea produselor și accesoriilor lor.

România

Robert Bosch S.R.L.
Bosch Service Center
Str. Horia Măcelariu Nr. 30-34,
013937-București
Tel. Service scule electrice: +40 (021) 4 05 75 40
Fax.: +40 (021) 4 05 75 66
E-Mail: infoBSC@ro.bosch.com
Tel. Consultanță tehnică: +40 (021) 4 05 75 39
Fax.: +40 (021) 4 05 75 66
E-Mail: infoBSC@ro.bosch.com
www.bosch-romania.ro

Leinfelden, 21.10.2009

Dr. Egbert Schneider
Senior Vice President
Engineering

Dr. Eckerhard Strötgen
Head of Product
Certification



Robert Bosch GmbH, Power Tools Division

Sub rezerva modificărilor

Declarație de conformitate

Valorile măsurate ale zgomotului au fost determinate conform 2000/14/CE (înălțime 1,60 m, distanță 1 m).

Nivelul de zgomot evaluat A al sculei electrice de grădină este în mod normal de: nivel presiune sonoră 82 dB(A) (ART 23 EASYTRIM)/78 dB(A) (ART 26 EASYTRIM); nivel putere sonoră 93 dB(A) (ART 23 EASYTRIM)/94 dB(A) (ART 26 EASYTRIM).
Incertitudine K = 1 dB (ART 23 EASYTRIM)/2 dB (ART 26 EASYTRIM).

Purtați aparat de protecție auditivă!

Valorile totale ale vibrațiilor (suma vectorială a trei direcții) determinate conform EN 60335:
Valoarea vibrațiilor emise $a_h = 4 \text{ m/s}^2$, incertitudine $K = 1,5 \text{ m/s}^2$.

Declarăm pe proprie răspundere că produsul descris la paragraful „Date tehnice” corespunde următoarelor standarde sau documente normative: EN 60335 potrivit dispozițiilor Directivelor 2004/108/CE, 98/37/CE (până la 28.12.2009), 2006/42/CE (începând cu 29.12.2009), 2000/14/CE. 2000/14/CE: nivel garantat al puterii sonore 94 dB(A) (ART 23 EASYTRIM)/96 dB(A) (ART 26 EASYTRIM).

Procedură de evaluare a conformității potrivit Anexei VI.

Categorie produs: 33

Organism notificat autorizat: SRL, Sudbury,
England, Nr. 1088

Documentație tehnică la: Bosch Lawn and Garden
Ltd., PT-LG/EAE, Stowmarket, Suffolk IP14 1EY,
England



Указания за безопасна работа

Внимание! Внимателно прочетете указанията по-долу. Запознайте се с управляващите елементи и правилната експлоатация на тревокосачката. Моля, съхранявайте ръководството за експлоатация на сигурно място за ползване по-късно.

Пояснения на символите върху тревокосачката



Общо указание за опасност.



Прочетете ръководството за експлоатация.



Работете с предпазни очила.

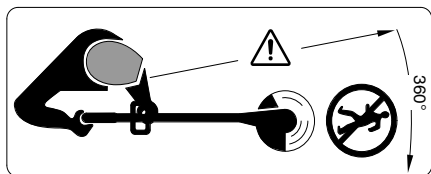

Внимавайте намиращи се наблизо лица да не бъдат наранени от отхвъркнали от тревокосачката чужди тела.

Дръжте намиращи се наблизо лица на безопасно разстояние от машината.



Преди да настройвате електроинструмента, при почистване, когато захранващият кабел се е усукал или ако оставяте тревокосачката дори и за кратко време, я изключвайте и изваждайте щепсела от захранващата мрежа. Дръжте кабела на безопасно разстояние от режещата нишка.



Не косете, докато вали, и не оставяйте тревокосачката на дъжд.

■ Никога не работете с тревокосачката с повредени капацитети или предпазни съоръжения или когато те са демонтирани.

■ Преди включване проверявайте захранващия, респ. удължителния кабел за повреди или признаци на остаряване. Ако кабелът бъде повреден по време на работа, незабавно изключете щепсела от контакта. **НЕ ДОПИРАЙТЕ КАБЕЛА, ПРЕДИ ДА СТЕ ГО ИЗКЛЮЧИЛИ ОТ МРЕЖАТА.** Не използвайте тревокосачката, ако захранващият кабел е повреден.

■ Преди използване на електроинструмента и ако той претърпи силен удар, го проверявайте за повреди и при необходимост го поправете.

■ Не работете с тревокосачката боси или с отворени сандали, винаги носете здрави, плътно затворени обувки и дълги панталони.

■ Дръжте удължителния кабел на безопасно разстояние от режещите инструменти.

■ В никакъв случай не позволявайте с електроинструмента да работят деца или лица, непознати с това ръководство за експлоатация. Възможно е национални нормативни документи да поставят допълнителни възрастови ограничения. Когато не използвате тревокосачката, я съхранявайте на недостъпно за деца място.

■ Пази дца на разстояние и прдотвратявайт възможностит т да играят с лктроурда. Този урд н бива да с използва от лица (включитлно дца), които имат физически, зритлни, слухови или душевни уврждания или които нямат нужнит знания или опит, освн ако н бъдат надзирани от лиц, отговарящо за бзопасността или ако н бъдат подробно запознати за начина на работа с урда.

■ Никога не косете, ако в непосредствена близост се намират деца или домашни животни.

■ Отговорен за травми на други лица или за материални щети е работещият с електроинструмента.

■ Преди да докосвате въртящата се нишка, я изчаквайте да спре напълно. След изключване на електродвигателя нишката продължава да се върти по инерция и може да Ви нарани.

■ Косете само при дневна светлина или добро изкуствено осветление.

■ При възможност не използвайте тревокосачката, ако тревата е влажна.

■ Когато пренасяте тревокосачката до и от мястото на косене, я изключвайте.

■ Преди включване отдръпнете ръцете и краката си от въртящите се детайли.

■ Не поставяйте ръцете и краката си в близост до въртящата се нишка.

■ С тази тревокосачка никога не използвайте метални режещи нишки.

■ Редовно проверявайте и поддържайте добре тревокосачката.

■ Оставяйте тревокосачката да бъде ремонтирана само в оторизирани сервиси.

- Почиствайте редовно вентилационните отвори от остатъци от трева.
- Внимавайте да не се нараните с ножа за скъсяване на дължината на нишката. Когато нишката е прокарана и преди включване винаги поставяйте ножа в нормалната му работна позиция.
- **Спирайте електроинструмента и изключвайте щепсела от мрежата:**
 - винаги, когато оставяте електроинструмента без пряк надзор
 - преди замяна на шпупата с нишката
 - когато захранващият кабел е усукан
 - преди почистване или когато извършвате каквато и да е дейност по тревокосачката.
- Съхранявайте електроинструмента на сигурно сухо място, недостъпно за деца. Не поставяйте върху него други предмети.
- От съображения за сигурност заменяйте износени или повредени части.
- Уверявайте се, че ползваните резервни части са оригинални, произведени от Бош.

Технически данни

Тревокосачка		ART 23 EASYTRIM/ ART 2300 EASYTRIM	ART 26 EASYTRIM/ ART 2600 EASYTRIM
Каталожен номер		3 600 H78 A..	3 600 H78 G..
Номинална консумирана мощност	[W]	280	300
Скорост на въртене на празен ход	[min ⁻¹]	12 500	11 900
Подаване на нишката		Pro автоматичен подавателен механизъм	Pro автоматичен подавателен механизъм
Режеща нишка	[mm]	Ø 1,6	Ø 1,6
Капацитет на шпупата	[m]	8	8
Диаметър на рязане	[cm]	23	26
Маса (без допълнителни приспособления)	[kg]	1,6	1,7
Клас на защита		□ / II	□ / II
Сериен номер		Вижте серийния номер 11 (табелка на електроинструмента) на машината.	

Предназначение на електроинструмента

Електроинструментът е предназначен за рязане на трева и бурени под храсти, както и по хълмове и в близост до ръбове, които не могат да бъдат достигнати с големи колесни тревокосачки.

Електроинструментът е предназначен за работа при околна температура между 0 °C и 40 °C.

Въведение

Това ръководство за експлоатация съдържа указания за правилното монтиране и безопасната експлоатация на Вашия електроинструмент. Изключително е важно да прочетете внимателно тези указания.

Съдържание на опаковката

Внимателно извадете тревокосачката от опаковката и проверете дали следните детайли са налични:

- Тревокосачка (2 половини)
- Предпазен кожух
- Ръководство за експлоатация

Ако нещо липсва или е повредено, моля, обърнете се към Вашия търговец.

Елементи на електроинструмента

- 1 Пусков прекъсвач
- 2 Ръкохватка
- 3 Ръкохватка за водене
- 4 Горна част на ствола
- 5 Долна част на ствола
- 6 Глава на тревокосачката
- 7 Вентилационни отвори
- 8 Предпазен кожух

9 Щепсел**

10 Кука за окачване на кабела

11 Сериен номер

**зависи от страната, в която се доставя

Част от изобразените на фигурите и описани в ръководството за експлоатация допълнителни приспособления не са включени в окомплектовката.



За Вашата сигурност

Внимание! Изключвайте електроинструмента от захранващата мрежа преди да извършвате настройки, преди да го почиствате или ако захранващият кабел бъде прерязан, повреден или се усуче.

След изключване на тревокосачката режещата нишка продължава да се върти няколко секунди по инерция.

Внимание – не допирайте въртящата се режеща нишка.

Предпазване от токов удар

За безопасност електроинструментът е със защитна изолация и не се нуждае от заземяване. Работното напрежение е 230 V променлив ток, 50 Hz (за страни извън ЕС 220 V или 240 V в зависимост от изпълнението). Използвайте само сертифицирани удължители на захранването. Информация можете да получите при Вашия търговец за електроинструменти на Бош.

За повишаване на сигурността се препоръчва използването на предпазен прекъсвач за утаечни токове (FI, RCD) с праг на задействане най-много 30 mA. Винаги преди започване на работа прекъсвачът трябва да бъде проверян.

С ВНИМАНИЕ: За Вашата безопасност е необходимо монтираният на машината щепсел 9 да се свърже с удължителния кабел 12.

Гнездото на удължителя трябва да е защитено срещу напръскване с вода, да е направено от гума или покрито с гума.

Удължителният кабел трябва да се използва с предпазител срещу обтягане.

Проводникът на захранващия кабел трябва редовно да бъде проверян за наличието на повреди и да се използва само ако е в отлично състояние.

Ако проводникът на кабела е повреден, се допуска ремонтът да бъде извършен само от оторизиран сервиз за електроинструменти на Бош.

Допуска се използването само на удължителни кабели от тип H05VV-F или H05RN-F.

Монтиране



Не включвайте електроинструмента към захранващата мрежа, преди да сте го сглобили напълно.

A Монтиране на ствола на тревокосачката

Вкарайте горната част 4 и долната част 5 на ствола една в друга, докато усетите прещракване („клик“).

Упътване: след като горната и долната части на ствола бъдат сглобени, те не могат повече да бъдат разглобени.

Уверете се, че кабелът не е захванат някъде или усукан.

B Монтиране на предпазния кожух

Поставете предпазния кожух 8 на главата на тревокосачката 6.

1 Окачете предпазния кожух на главата на тревокосачката и го изместете назад.

2 Притиснете предпазния кожух назад, докато бъде захванат здраво („клик“).

Рязане и косене в близост до ъгли



Отстранете от зоната на рязане камъни, остатъци от дървета и други предмети.

След изключване на тревокосачката режещата нишка продължава да се върти няколко секунди по инерция. Преди да включите тревокосачката повторно, изчакайте въртенето на електродвигателя/нишката да спре.

Не включвайте тревокосачката непосредствено след като сте я изключили.

Включване и изключване

Натиснете и задръжте пусковия прекъсвач 1. За изключване отпуснете пусковия прекъсвач 1.

D Рязане на трева

Местете тревокосачката наляво и надясно и при това я дръжте на безопасно разстояние от тялото си. За да отрежете по-къса трева, наклонете главата напред.

Тревокосачката може да реже ефективно дължина до 15 cm. Ако тревата е по-дълга, я режете на степени.

Рязане около дървета и храсти

При рязане около дървета и храсти внимавайте нишката да не влезе в контакт с тях.

Растенията могат да загинат, ако кората им бъде повредена.

За по-добър контрол използвайте ръкохватката за водене 3.

Прокарване на нишката



Бутонът 13 може да се нагорещи.

Въртящата се нишка може да се износи или скъса. Ако това се случи, електродвигателят започва да се върти на празен ход и машината престава да реже.

E Притиснете тревокосачката към земята или към твърда повърхност и я отпуснете отново (необходимата сила на притискане е прилб. 3 kg).

Така бутонът **13** освобождава режещата нишка. При всяко натискане се подават прилб. 4 cm от нишката.

Ако нишката е скъсана напълно, натиснете два пъти, за да подадете пълния диаметър на рязане.

F Ако нишката надхвърли максималния диаметър на рязане, се отрязва от вградения в предпазния кожух **8** нож **18**.

Поддържане



Преди извършване на каквито и да е дейности по електроинструмента изключвайте щепсела от захранващата мрежа.

Упътване: извършвайте посочените по-долу операции по поддръжка на електроинструмента редовно, за да осигурите продължителното му и безопасно използване.

Редовно проверявайте електроинструмента за видими дефекти, като разхлабено съединение и износени или повредени детайли.

Проверявайте дали капаците и предпазните съоръжения са в изправност и са монтирани правилно. Преди да започнете работа извършете нужните техническо обслужване или ремонт на машината.

Ако въпреки прецизното производство и внимателно изпитване тревокосачката се повреди, ремонтът трябва да бъде извършен от оторизиран сервиз за електроинструменти на Бош.

Моля, при поръчване на резервни части или когато се обръщате с въпроси към представителите на Бош непременно посочвайте десетцифрения каталожен номер на машината.

Поддържане на шпулата



Преди извършване на каквито и да е дейности по електроинструмента изключвайте щепсела от захранващата мрежа.

F Замяна на шпулата

Захванете здраво плочата на шпулата **16**.

Завъртете капака на шпулата **14** в посока, обратна на часовниковата стрелка и го демонтирайте.

Извадете празната шпула **17**.

Прокарайте нишката на новата/заредена шпула през отвора **15** и я поставете в капака **14**.

Извадете прилб. 9 cm от нишката.

Поставете шпулата с капака **14** правилно върху плочата (байонетен механизъм), притиснете я и след това я завъртете надясно до упор.

G Намотаване на нишка

Демонтирайте шпулата **17**, както е описано по-горе.

Притиснете от двете страни задържания пръстен **20**, преместете го напред и го извадете през по-малкия диаметър на шпулата.

Отрежете от макарата прилб. 8 m от нишката. Вкарайте единия му край в надреза на шпулата, така че да се подава прилб. 4 mm.

Намотайте нишката плътно на равномерни слоеве в посоката, указана със стрелка.

Прокарайте края на нишката отвътре през шлица **19** в задържания пръстен **20**.

Задръжте нишката опъната и вкарайте задържания пръстен **20** през по-малкия диаметър на шпулата.

Поставете шпулата, както е описано по-горе.

Упътване: използвайте само режещи нишки на Бош. Те са специално разработени и притежават подобрени режещи свойства и способност за подаване. Други режещи нишки влошават работата на електроинструмента.

След рязане/съхраняване



Преди извършване на каквито и да е дейности по електроинструмента изключвайте щепсела от захранващата мрежа.

Почистете грижливо тревокосачката отвън с мека четка и кърпа. Не използвайте вода или разтворители/полиращи средства. Отстранете всички полепнали частички от трева, особено от вентилационните отвори 7.

Поставете електроинструмента легнал странично и почистете предпазния кожух 8 отвътре. Ако има втвърдили се налепи от трева, ги отстранете с подходящо парче дърво или пластмаса.

Окачете захранващия кабел на куката 10. НЕ навивайте захранващия и удължителния кабели около куката и предпазния кожух. Ако кабелът допре режещата нишка, може да бъде повреден. Окачайте захранващия кабел САМО на предвидената за целта кука.

Откриване на причината за повреда

Таблицата по-долу показва симптомите на дефектите и как можете да ги отстраните, когато електроинструментът Ви не функционира нормално. Ако не можете да локализирате или отстраните проблема, се обърнете към оторизиран сервиз за електроинструменти на Бош.

Внимание: преди да започнете да търсите повреда, спрете електроинструмента и го изключете от захранващата мрежа.

Симптоми	Възможна причина	Отстраняване
Тревокосачката не се включва	Няма захранващо напрежение Контактът на захранващата мрежа е повреден Удължителният кабел е повреден Предпазителят на захранващата мрежа е изгорял	Проверете и включете Използвайте друг контакт Проверете и при необходимост заменете кабела Сменете предпазителя
Тревокосачката работи с прекъсвания	Удължителният кабел е повреден Има повреден контакт в машината	Проверете и при необходимост заменете кабела Занесете я в оторизиран сервиз за електроинструменти на Бош
Електроинструментът е претоварен	Тревата е твърде висока	Режете на стъпки
Тревокосачката не реже	Нишката е твърде къса/отчупена	Подайте нишка ръчно или автоматично
Не се подава режеща нишка	Шпулата е празна Нишката в шпулата е усукана	Проверете шпулата Ако е необходимо, намотайте нишката наново
Нишката продължава да се отчупва	Нишката в шпулата е усукана Тревокосачката не се използва правилно	Ако е необходимо, намотайте нишката наново Режете само с върха на режещата нишка, избягвайте допир до камъни, стени и други твърди предмети. Подавайте своевременно нишка, за да работите с цялата ширина на рязане.

Бракуване и изхвърляне

Електроинструментите, допълнителните приспособления и опаковките трябва да бъдат подложени на подходяща преработка за оползотворяване на съдържащите се в тях вторични суровини.

Само за страни от ЕС:



Не изхвърляйте електроинструментите при битовите отпадъци! Съгласно Директива на ЕС 2002/96/ЕО относно бракувани електрически и електронни

устройства и утвърждаването ѝ като национален закон електроинструментите, които не могат да се използват повече, трябва да се събират отделно и да бъдат подлагани на подходяща преработка за оползотворяване на съдържащите се в тях вторични суровини.

Сервиз и консултации

Сервизът ще отговори на въпросите Ви относно ремонти и поддръжка на закупения от Вас продукт, както и относно резервни части. Монтажни чертежи и информация за резервни части можете да намерите също и на www.bosch-pt.com

Екипът от консултанти на Бош ще Ви помогне с удоволствие при въпроси относно закупуване, приложение и възможности за настройване на различни продукти от производствената гама на Бош и допълнителни приспособления за тях.

Роберт Бош ЕООД - България

Бош Сервиз Център
Гаранционни и извънгаранционни ремонти
ул. Сребърна № 3-9
1907 София

Tel.: +359 (02) 962 5302

Tel.: +359 (02) 962 5427

Tel.: +359 (02) 962 5295

Факс: +359 (02) 62 46 49

Декларация за съответствие

Стойностите за излъчвания шум са определени съгласно 2000/14/ЕО (1,60 m височина, 1 m разстояние).

Равнището А на генерирания от електроинструмента шум обикновено е: равнище на звуковото налягане 82 dB(A) (ART 23 EASYTRIM)/78 dB(A) (ART 26 EASYTRIM); равнище на мощността на звука 93 dB(A) (ART 23 EASYTRIM)/94 dB(A) (ART 26 EASYTRIM). Неопределеност K = 1 dB (ART 23 EASYTRIM)/2 dB (ART 26 EASYTRIM).

Работете с шумозаглушители (антифони)!

Пълната стойност на вибрациите (векторната сума по трите направления) е определена съгласно EN 60335:

Генерирани вибрации $a_{h1} = 4 \text{ m/s}^2$,
неопределеност $K = 1,5 \text{ m/s}^2$.

С пълна отговорност ние декларираме, че описаният в раздела "Технически данни" продукт съответства на следните стандарти и нормативни документи: EN 60335 съгласно изискванията на директиви 2004/108/EC, 98/37/EG (до 28.12.2009), 2006/42/EC (от 29.12.2009), 2000/14/EC.

2000/14/EC: гарантирано ниво на звуковото налягане 94 dB(A) (ART 23 EASYTRIM)/96 dB(A) (ART 26 EASYTRIM).

Метод за оценка на съответствието съгласно Приложение VI.

Категория на продукта: 33

Упълномощена сертифицираща организация:
SRL, Sudbury, England, Nr. 1088

Техническа документация при: Bosch Lawn and Garden Ltd., PT-LG/EAE, Stowmarket, Suffolk IP14 1EY, England

Leinfelden, 21.10.2009

Dr. Egbert Schneider
Senior Vice President
Engineering

Dr. Eckerhard Strötgen
Head of Product
Certification

Robert Bosch GmbH, Power Tools Division

Правата за изменения запазени



Uputstva o sigurnosti

Paznja: Brižljivo pročitajte sledeća uputstva. Upoznajte se sa elementima za rad i pravilnom upotrebom trimera za travu. Molimo da sigurno pričuvate uputstvo za rad za kasniju upotrebu.

Objašnjavanje simbola na trimeru za travu



Opšte uputstvo o opasnosti.



Pročitajte uputstvo za opsluživanje.



Nosite zaštitne naočare.

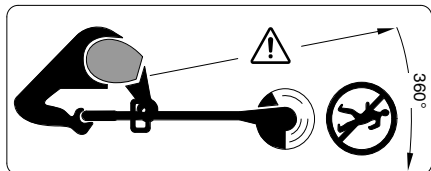

Paziti na to, da osobe koje stoje u blizini ne budu povredjene usled odbačenih stranih tela.

Osobe koje budu u blizini držati na sigurnom rastojanju od mašine.



Pre podešavanja na aparatu ili čišćenja isključite i izvucite kabel iz utičnice, ako se kabel zapleo ili čak ako trimer za travu ostavljate bez nadzora samo na kratko. Kabel za struju držite podalje od trake za košenje.



Ne kosite na kiši i ne ostavljajte trimer za travu na kiši.

- Nikada ne radite sa trimerom za košenje sa oštećenim poklopcima ili uređajima zaštite, ili ako su oni skinuti.
- Prokontrolišite pre upotrebe kabel za snabdevanje strujom odnosno produžni kabel da li je oštećen ili ostario. Ako se kabel za vreme upotrebe ošteti, odmah izvucite iz utičnice. **KABEL NE DODIRUJTE, PRE NEGO ŠTO JE IZVUČEN.** Ne radite sa trimerom za travu, ako je kabel oštećen ili izlizan.
- Ispitajte pre upotrebe i posle svakog udarca uređaj da li je istrošen ili oštećen i u datom slučaju popravite.
- Ne upotrebljavajte trimer za travu bosonogi ili sa otvorenim sandalama, nosite uvek stabilnu obuću i duge pantalone.
- Držite podalje produžni kabel od alata za košenje.
- Ne dozvoljavajte nikada deci ili osobama koje nisu upoznate sa ovim uputstvima da koriste trimer za travu. Nacionalni propisi moguće je da ograničavaju starost radnika. Čuvajte trimer za travu da bude nedostupan za decu, kada nije u upotrebi.
- Ovaj aparat se nesme koristiti od osoba (uključujući decu) koje su sa telesnim i duševnim nedostacima, oštećenim vidom i sluhom, ili kojima nedostaje iskustvo i znanje, ukoliko nisu pod nadzorom odgovorne osobe radi svoje sigurnosti ili nisu podučeni u ophodjenju sa uređajem. Kontrolišite decu i uverite se, da se ne igraju sa uređajem.
- Nikada ne kosite, dok se osobe, posebno deca ili kućne životinje zadržavaju u neposrednoj blizini.
- Radnik ili korisnik je odgovoran za nesreće ili štete kod drugih ljudi ili na njihovoj imovini.
- Sačekajte dok se rotirajuća traka potpuno ne umiri, pre nego je uhvatite. Traka će rotirati i dalje posle isključivanja motora i može prouzrokovati povrede.
- Kosite samo pri dnevnom svetlu ili dobrom veštačkom svetlu.
- Ne radite sa trimerom za travu po mogućnosti pri vlažnoj travi.
- Isključite ako se trimer za travu transportuje sa/ na radnu površinu.
- Pre uključivanja ruke i noge dalje od rotirajuće trake.
- Ne dovodite ruke i noge u blizinu rotirajuće trake.
- Ne koristite nikada traku za košenje od metala u ovom trimeru.
- Redovno kontrolišite i održavajte trimer za travu.
- Neka trimer za travu popravlja samo stručna servisna radionica.
- Uvek se uverite da prorezi za ventilaciju budu slobodni od ostataka trave.
- Oprez od povreda noževima za skraćivanje dužine trake. Ako je traka produžavana i pre uključivanja dovedite trimer uvek u njegovu normalnu radnu poziciju.
- **Isključite i mrežni utikač izvucite iz utičnice:**
 - uvek kada ostavite uređaj bez nadzora
 - pre promene namotaja trake
 - kada je kabel upleten
 - pre čišćenja ili kada se radi na trimeru.

- Čuvajte uređaj na nekom sigurnom suvom mestu, izvan domašaja dece. Ne stavljajte nikakve druge uređaje na aparat.

- Sigurnosti radi promenite istrošene ili oštećene delove.
- Uverite se da delovi koje treba promeniti potiču od Bosch-a.

Tehnički podaci

Trimer za travu		ART 23 EASYTRIM/ ART 2300 EASYTRIM	ART 26 EASYTRIM/ ART 2600 EASYTRIM
Broj narudžbine		3 600 H78 A..	3 600 H78 G..
Nominalna snaga	[W]	280	300
Broj obrtaja na prazno	[min ⁻¹]	12 500	11 900
Produžavanje trake		Pro automatsko produžavanje	Pro automatsko produžavanje
Traka za košenje	[mm]	Ø 1,6	Ø 1,6
Kapacitet namotaja trake	[m]	8	8
Presek sečenja	[cm]	23	26
Težina (bez posebnog pribora)	[kg]	1,6	1,7
Klasa zaštite		□ / II	□ / II
Serijski broj	Pogledajte serijski broj 11 (tipska tablica) na mašini.		

Upotreba prema svrsi

Aparat je odredjen za košenje trave, korova ispod žbunja kao i nagibima i čoškovima, koji ne mogu da se dohvate sa kosačicom za travu.

Odredjena upotreba odnosi se na temperaturu okoline izmedju 0 °C i 40 °C.

Uvod

Ovaj priručnik sadrži uputstva o ispravnoj montaži i sigurnoj upotrebi Vašeg uređaja. Važno je, da brižljivo pročitate ova uputstva.

Obim isporuke

Izvadite oprezno trimer iz pakovanja, prekontrolišite da li su sledeći delovi kompletni:

- Trimer (2 polovine)
- Zaštitna hauba
- Uputstvo za upotrebu

Ako delovi nedostaju ili su oštećeni, obratite se Vašem trgovcu.

Elementi aparata

- 1 Prekidač za uključivanje/isključivanje
- 2 Drške
- 3 Vodjica drške
- 4 Gornji deo tela
- 5 Donji deo tela
- 6 Glava trimera
- 7 Prorezi za ventilaciju
- 8 Zaštitna hauba
- 9 Mrežni utikač**
- 10 Kuka za kabel
- 11 Serijski broj

**specifično za zemlje

Pribor na slici ili opisan ne spada delimično u obim isporuke.



Radi vaše sigurnosti

Pažnja! Pre podešavanja ili čišćenja uredjaj isključite i izvucite mrežni utikač ili ako je kabl presečen, oštećen ili uvrnut.

Posle isključivanja trimera radi traka za sečenje još nekoliko sekundi.

Oprez – ne dodirujte rotirajuću traku za sečenje.

Električna sigurnost

Vaša mašina ima radi sigurnosti zaštitnu izolaciju i nema potrebu za uzemljenjem. Radni napon iznosi 230 V AC, 50 Hz (za zemlje Vam EU 220 V, 240 V zavisi od konstrukcije). Koristite samo dozvoljeni produžni kabl. Informacije ćete dobiti kod Vašeg ovlašćenog servisa.

Za povećavanje sigurnosti se preporučuje, da se koristi jedan FI-prekidač (RCD) sa strujom kvara maksimalnih 30 mA. Ovaj FI-prekidač bi pre svake upotrebe trebalo prokontrolisati.

C PAŽNJA: Radi Vaše sigurnosti potrebno je, da se utikač **9** namešten na mašini poveže sa produžnim kablom **12**.

Spojnicu produžnog kabla mora biti zaštićena od prskajuće vode, da se sastoji od gume ili prevučena gumom.

Produžni kabl mora se koristiti sa rasterećenjem istezanja.

Priključni vod se mora redovno kontrolisati u pogledu oštećenja i sme se samo koristiti u dobrom stanju.

Ako je priključni vod oštećen, sme ga popraviti samo autorizirana Bosch-radionica.

Smeju se koristiti samo produžni kablovi vrste konstrukcije H05VV-F ili H05RN-F.

Montaža



Ne priključujte uredjaj na utičnicu, pre nego što je kompletno sastavljen.

A Montiranje tela trimera

Spojite zajedno gornji deo tela **4** sa donjim delom tela **5**. Treba da se čuje „klik“.

Uputstvo: Ako su gornji deo i donji deo tela jednom već spojeni, oni se više jedan od drugog ne mogu razdvajati.

Uverite se da kabl nije stegnut ili uvrnut.

B Montaža zaštitne haube

Stavite zaštitnu haubu **8** na glavu trimera **6**.

1 Zakačite zaštitnu haubu na glavu trimera i gurnite je unazad.

2 Pritisnite zaštitnu haubu na dole, dok ne uskoči sigurno (click).

Košenje i košenje ivica



Uklonite sa površine koju treba kositi kamenje, slobodne komade drveta i druge predmete.

Posle isključivanja trimera radi traka za sečenje još nekoliko sekundi. Sačekajte, dok se motor/traka za sečenje ne umire, pre nego što ponovo uključite.

Ne isključujte i ponovo uključujte brzo jedno za drugim.

Uključivanje i isključivanje

Pritisnite prekidač **1** i držite. Da biste isključili, pustite prekidač **1**.

D Sečenje trave

Pokrećite trimer u levo i desno i držite ga pritom na dovoljnom rastojanju od tela. Nagnite glavu trimera napred, da biste kosili kraću travu.

Trimer za travu može seći travu do visine od 15 cm uspešno. Veću travu secite postepeno.

Sečenje oko drveća ili žbunja

Secite oko drveća ili žbunja oprezno, da ne bi došli u kontakt sa trakom.

Biljke mogu uginuti, ako se ošteti kora.

Koristite radi bolje kontrole vodjicu drške **3**.

Produžavanje trake



Okidač 13 može da se zagreje.

Rotirajuća traka se može istrošiti ili pokidati. To se primećuje po tome, što se motor okreće bez opterećenja i sečenja trave.

E Pritisnite trimer u radu na tlo ili na čvrstu površinu i ponovo pustite (potreban pritisak od oko 3 kg).

Na taj način oslobađa prekidač **13** traku za sečenje. Namotaj trake produžava pri svakom aktiviranju traku oko 4 cm.

Ako je traka potpuno prekinuta, pritisnite dva puta, da biste dobili puni presek sečenja.

F Ako traka prekorači maksimalan presek sečenja, nju odseca nož **18** koji se nalazi u zaštitnoj haubi **8**.

Održavanje



Pre svih radova na aparatu izvucite mrežni utikač.

Pažnja: Izvodite redovno sledeće radove održavanja, da bi se obezbedilo dugo i pouzdano korišćenje.

Redovno kontrolišite uređaj u pogledu očiglednih nedostataka, kao što su otpušteno pričvršćivanje i izlizani ili oštećeni delovi konstrukcije.

Kontrolišite da li su poklopci i zaštitni uređaji neoštećeni i ispravno namešteni. Izvedite pre korišćenja eventualno potrebne radove održavanja ili popravki.

Ako bi trimer i pored brižljivog postupka proizvodnje i kontrole nekada otkazao, popravku mora vršiti neki stručni servis za Bosch-električne alate.

Kod svih pitanja i naručivanja rezervnih delova molimo Vas da neizostavno navedete broj narudžbine (ima 10 cifara) a prema tipskoj tablici na aparatu.

Čuvanje namotaja



Pre svih radova na aparatu izvucite mrežni utikač.

F Zamena namotaja trake

Čvrsto držati ploču namotaja **16**.

Poklopac namotaja **14** okrenuti suprotno od kazaljke na satu i skinuti.

Skinite prazan namotaj **17** sa poklopca.

Traku novog napunjenog namotaja udenuti kroz otvor **15** i staviti u poklopac za namotaj **14**.

Izvući odprilike 9 cm trake iz namotaja.

Staviti namotaj sa poklopcem **14** kako treba na ploču za namotaj (bajonet), pritisnuti i potom okrenuti u smeru kazaljke na satu (dok ne budete čuli „klik“).

G Napuniti traku

Skinuti namotaj **17** kao što je gore opisano.

Stišnuti prsten držač **20**, gurnuti napred i skinuti preko manjeg preseka namotaja.

Odprilike 8 m trake odseći sa rolne. Jedan kraj utišnuti u žleb namotaja tako da stoji napolju odprilike 4 mm.

Traku namotati jako zategnuto u pravilnim slojevima u pravcu strelice.

Kraj trake udenuti sa unutrašnje strane kroz prerez **19** u prstenu držaču **20**.

Traku držati jako zategnuto i prsten držač **20** navući preko manjeg preseka namotaja.

Ubaciti namotaj kao što je gore opisano.

Pažnja: Koristite samo Bosch-rezervne trake za košenje. Ovaj specijalni razvoj poseduje poboljšane osobine sečenja i dopunjavanja. Druge trake za sečenje utiču na lošiji radni učinak.

Posle košenja/čuvanja



Pre svih radova na aparatu izvucite mrežni utikač.

Očistiti spoljašnost trimera temeljno sa nekom mekom četkom i krpom. Ne upotrebljavajte vodu i rastvarače ili sredstva za poliranje. Uklonite svu prilepljenu travu i čestice, posebno sa proreza za ventilaciju **7**.

Postavite uređaj na stranu i očistite zaštitnu haubu **8** sa unutrašnje strane. Uklonite splepljenu travu sa nekim komadom drveta ili plastike.

Obesite kabel za postojeću kuku za kabel **10**. NE motajte/istežite priključni i produžni kabel zajedno oko kuke za kabel i zaštitne haube. Ako kabel dodirne nož za sečenje, može se oštetiti. Kabel vešati SAMO na postojeću kuku za kabel.

Traženje grešaka

Sledeća tabela pokazuje simbole greški i kako da pomognete sebi, ako Vaša mašina ne radi dobro. Ako time ne možete lokalizovati problem i odstraniti ga, obratite se Vašem servisu.

Pažnja: Isključite mašinu pre traženja greške i izvucite mrežni utikač.

Simptomi	Mogući uzrok	Pomoć
Trimer ne radi	Nedostaje mrežni napon Mrežna utičnica je u kvaru Oštećen je produžni kabel Osigurač je izbio	Prokontrolisati i uključiti Upotrebiti drugu utičnicu Prokontrolisati kabel, eventualno promeniti Zameniti osigurač
Trimer radi sa prekidima	Oštećen je produžni kabel U kvaru je unutrašnji kabel mašine	Prokontrolisati kabel, eventualno promeniti Potražiti servis
Aparat je preopterećen	Trava je previsoka	Kositi postepeno
Aparat ne seče	Traka je prekratka/slomljena	Produžiti traku ručno/automatski
Traka za sečenje se ne produžava	Namotaj je prazan Traka je uvrnuta u namotaju	Zameniti namotaj Prekontrolisati namotaj. Ponovo namotati, ako je potrebno
Traka za sečenje se i dalje prekida	Traka je uvrnuta u namotaju Trimer se ne upotrebljava ispravno	Prekontrolisati namotaj. Ponovo namotati, ako je potrebno Seći samo sa vrhom trake, izbegavajte dodir sa kamenjem, zidovima i drugim čvrstim predmetima. Produžavajte traku redovno, da biste dobili celu širinu otkosa.

Uklanjanje djubreta

Električni pribor, pribor i pakovanja treba odvoziti na regeneraciju koja odgovara zaštitu čovekove okoline.

Samo za EZ-zemlje:



Ne bacajte električni pribor u kućno djubre!

Prema Evropskim smernicama 2002/96/EG o starim električnim i elektronskim aparatima i njihovoj preradi u nacionalno dobro ne mora

više električni pribor koji je sposoban za upotrebu da se odvojeno sakuplja i odvozi regeneraciji koja odgovara zaštitu čovekove okoline.

Servis i savetovanja kupaca

Servis odgovara na Vaša pitanja u vezi popravke i održavanja Vašeg proizvoda kao i u vezi rezervnih delova. Šematske prikaze i informacije u vezi rezervnih delova naći ćete i pod:

www.bosch-pt.com

Bosch-ov tim savetnika će Vam pomoći kod pitanja u vezi kupovine, primene i podešavanja proizvoda i pribora.

Srpski

Bosch-Service
Dimitrija Tucovića 59
11000 Beograd

Tel./Fax: +381 (011) 244 85 45

E-Mail: asboschz@EUnet.yu

Izjava o usaglašenosti

Izmerene vrednosti za buku određene su prema 2000/14/EG (1,60 m visina, 1 m udaljenosti).

Nivo šuma uređaja vrednovan sa A iznosi tipično:
Nivo zvučnog pritiska je 82 dB(A) (ART 23 EASYTRIM)/78 dB(A) (ART 26 EASYTRIM), Nivo snage zvuka je 93 dB(A) (ART 23 EASYTRIM)/94 dB(A) (ART 26 EASYTRIM). Nesigurnost $K = 1$ dB (ART 23 EASYTRIM)/2 dB (ART 26 EASYTRIM).

Nosite zaštitu za sluh!

Ukupne vrednosti vibracija (zbir vektora tri pravca) su dobijene prema EN 60335:

Emisiona vrednost vibracija $a_h = 4$ m/s²,
nesigurnost $K = 1,5$ m/s²

Izjavljujemo na vlastitu odgovornost, da je proizvod opisan pod „Tehnični podaci“ usaglašen sa sledećim standardima ili normativnim aktima:

EN 60335 prema odredbama smernica 2004/108/EG, 98/37/EG (do 28.12.2009), 2006/42/EG (od 29.12.2009), 2000/14/EG. 2000/14/EG: Garantovani nivo snage zvuka je 94 dB(A) (ART 23 EASYTRIM)/96 dB(A) (ART 26 EASYTRIM).

Postupak vrednovanja usaglašenosti je prema prilogu VI.

Kategorija proizvoda: 33

Navedeno mesto: SRL, Sudbury, England, Nr. 1088

Tehnička dokumentacija pri: Bosch Lawn and Garden Ltd., PT-LG/EAE, Stowmarket, Suffolk IP14 1EY, England

Leinfelden, 21.10.2009

Dr. Egbert Schneider
Senior Vice President
Engineering

Dr. Eckerhard Strötgen
Head of Product
Certification



Robert Bosch GmbH, Power Tools Division

Zadržavamo pravo na promene



Varnostna opozorila

Pozor! Spodaj navedena navodila skrbno preberite. Seznanite se s krmilnimi elementi in s pravilno uporabo škarij za travo. Navodila za uporabo skrbno shranite zaradi kasnejše uporabe.

Razlaga simbolov na škarijah za travo



Splošno opozorilo za nevarnost.



Preberite navodila za uporabo.



Nosite zaščitna očala.

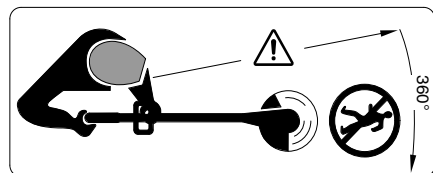

Pazite, da predmeti, ki bi odleteli od škarij, ne bodo poškodovali oseb, ki stojijo v bližini.

Osebe, ki se nahajajo v bližini, naj bodo varno oddaljene od škarij.



Pred nastavljanjem naprave ali čiščenjem, če se je kabel zapletel ali če škarije za travo pustite brez nadzorstva, čeprav le za kratek čas, napravo izklopite in iztaknite kabel iz vtičnice. Električnega kabla ne približujte rezalni nitki.



Ne strizite v dežju in ne puščajte škarij na prostem, kadar dežuje.

■ Ne uporabljajte škarij za rezanje, ki imajo poškodovane pokrove ali zaščitne naprave oziroma, če so le-ti deli odstranjeni.

■ Pred uporabo električnih kablov oziroma podaljškov preverite, če le-ti niso poškodovani ali preveč stari. Če se kabel poškoduje med uporabo, ga takoj izvlecite iz vtičnice. **NE DOTIKAJTE SE GA, DOKLER NI IZTAKNJEN IZ VTIČNICE!** Škarij za travo ne uporabljajte, če je kabel poškodovan ali obrabljen.

■ Pred uporabo ali po električnem udaru pregledjte napravo z ozirom na obrabo ali poškodbe in jo po potrebi popravite.

■ Ne uporabljajte škarij če ste bos ali obuti v odprte sandale. Vedno nosite trdno obutev in dolge hlače.

■ Ne približujte kabskega podaljška rezilu.

■ Nikoli ne dovolite otrokom ali osebam, ki niso seznanjene s temi navodili, da bi uporabljali škarije za travo. Možno je, da nacionalni predpisi omejujejo starost uporabnika. Škarije za travo, ki niso v uporabi, shranite na otrokom nedostopnih mestih.

■ To napravo ne smejo uporabljati osebe (vključno z otroki), ki so telesno ali umsko prizadete ali je njihova sposobnost vida, sluha okrnjena ali jim manjkajo izkušnje in znanje, v kolikor jih ne nadzoruje oseba, ki je odgovorna za varnost ali v kolikor niso poučene glede uporabe s to napravo.

Nadzorujte otroke in zagotovite, da se slednji ne bodo igrali z napravo.

■ Nikoli ne uporabljajte naprave, če so v neposredni bližini osebe, še posebno otroci ali živali.

■ Za nezgode ali škodo, povzročeno na drugih osebah ali njihovi lastnini je odgovoren uporabnik ali lastnik.

■ Počakajte, da se rotirajoča nitka popolnoma ustavi in se je šele potem dotikajte. Nitka rotira še nekaj časa po izključitvi motorja in lahko povzroči poškodbe.

■ Travo strizite samo pri dnevni svetlobi ali dobri umetni osvetlitvi.

■ Škarij za travo po možnosti ne uporabljajte na mokri travi.

■ Med transportiranjem na delovno ali z delovne površine mora biti naprava izklopljena.

■ Pred vklopom umaknite roke in stopala proč od rotirajoče nitke.

■ Ne približujte rok in stopal rotirajoči nitki.

■ V teh škarijah nikoli ne uporabljajte kovinskih rezalnih nitk.

■ Škarije za travo redno pregledujte in vzdržujte.

■ Škarije za travo naj popravlja samo pooblaščen servisna delavnica.

■ Vedno poskrbite, da v prezračevalnih režah ne bo ostankov trave.

■ Pazite, da se pri krajšanju nitke ne poškodujete z nožem. Pri naknadnem vdevanju nitke in pred vklopom vedno postavite škarije v normalni delovni položaj.

■ **Izklop in iztaknitev vtičnega iz vtičnice:**

– vedno, kadar pustite napravo brez nadzora

– pred zamenjavo koluta z nitko

– če se kabel zaplete

– pred čiščenjem ali pred začetkom del na škarijah za travo.

- Napravo shranjujte na varnem, suhem mestu, izven dosega otrok. Na napravo ne postavljajte nobenih drugih predmetov.

- Obrabljene ali poškodovane dele zaradi varnosti zamenjajte.
- Zagotovite, da bodo zamenljivi deli od Bosch-a.

Tehnični podatki

Škarje za travo		ART 23 EASYTRIM/ ART 2300 EASYTRIM	ART 26 EASYTRIM/ ART 2600 EASYTRIM
Kataloška številka		3 600 H78 A..	3 600 H78 G..
Nazivna moč	[W]	280	300
Število vrtljajev v prostem teku	[min ⁻¹]	12 500	11 900
Dovajanje nitke		Dotikalna avtomatika motkov „Pro-Tap“	Dotikalna avtomatika motkov „Pro-Tap“
Rezalna nitka	[mm]	Ø 1,6	Ø 1,6
Kapaciteta koluta z nitko	[m]	8	8
Rezalni premer	[cm]	23	26
Teža (brez dodatnega pribora)	[kg]	1,6	1,7
Zaščitni razred		□ / II	□ / II
Serijska številka	Glejte serijsko številko 11 (tipska ploščica) na stroju.		

Namembnost naprave

Naprava je namenjena rezanju trave in plevela pod grmovjem ter na pobočjih in robovih, ki niso dostopni s kosilnico.

Uporaba v skladu z namenom se nanaša na temperaturo okolice med 0 °C in 40 °C.

Uvod

Ta priročnik vsebuje navodila o pravilni montaži in varni uporabi Vaše naprave. Važno je, da navodila skrbno preberete.

Obseg dobave

Škarje za travo previdno odstranite iz embalaže in preverite, če so bili dobavljeni vsi naslednji deli:

- Škarje (2 polovici)
- Zaščitni pokrov
- Navodila za uporabo

Če kakšni deli manjkajo ali so poškodovani, o tem obvestite Vašega trgovca.

Sestavni elementi

- 1 Vklonno/izklonno stikalo
- 2 Ročaj
- 3 Vodilo
- 4 Zgornji del držala
- 5 Spodnji del držala
- 6 Glava škarij
- 7 Prezračevalne reže
- 8 Zaščitni pokrov
- 9 Omrežni vtikač**
- 10 Kljuka za kabel
- 11 Serijska številka

**specifična izvedba za posamezne države

Prikazan ali opisan dodatni pribor ni v celoti vključen v standardno opremo naprave.



Za vašo varnost

Pozor! Pred nastavljanjem ali čiščenjem oziroma če je kabel prerezan, poškodovan ali zapleten, izklopite napravo in izvlecite omrežni vtičnik iz vtičnice.

Po izklopu škarij za travo se rezalna nitka še nekaj časa vrtili.

Previdno – rotirajoče nitke se ne dotikajte.

Električna varnost

Zaradi varnosti ima naprava zaščitno izolacijo in ne potrebuje ozemljitve. Delovna napetost znaša 230 V AC, 50 Hz (države nečlanice EU 220 V, 240 V, odvisno od izvedbe). Uporabljajte samo atestirane kabselske podaljške. Informacije boste dobili na pooblaščenem servisu.

Za večjo varnost priporočamo tudi uporabo FI-stikala (RCD) z maksimalnim sprožilnim tokom 30 mA. Pred vsako uporabo naprave je potrebno opraviti preizkus FI-stikal.

C POZOR: Zaradi Vaše varnosti je treba vtičnik 9, ki se nahaja na stroju, povezati s kabselskim podaljškom 12.

Skapljanje kabselskega podaljška mora biti zavarovano pred vodnimi curki. Izdelano naj bo iz gumija ali prevlečeno z gumijem.

Kabselski podaljšek je potrebno uporabljati z razbremenitvijo potega.

Priključni vod redno pregledujte glede na poškodbe. Uporabljajte ga lahko le, če je v dobrem stanju.

Če je priključni vod poškodovan, lahko popravilo opravi samo pooblaščen servisna delavnica Bosch.

Uporabljajte lahko le kabselske podaljške vrste H05VV-F ali H05RN-F.

Montaža



Napravo lahko priključite na električno vtičnico šele takrat, ko je do konca sestavljena.

A Montaža držala

Zgornji del držala 4 staknite s spodnjim delom 5 – „klik“ se mora slišati.

Opozorilo: Če sta bila zgornji in spodnji del držala že sestavljeni, ju ni mogoče več razstaviti.

Poskrbite, da kabel ne bo stisnjen ali zavit.

B Montaža zaščitnega pokrova

Zaščitni pokrov 8 postavite na glavo škarij 6.

1 Zatakните zaščitni pokrov na glavo škarij in potisnite glavo nazaj.

2 Potisnite zaščitni pokrov dol, da bo slišno zaskočil (klik).

Striženje in obrezovanje robov



S površine, ki jo boste obrezovali, odstranite kamne, dele lesa in ostale predmete.

Po izklopu škarij se rezalna nitka še nekaj sekund vrtili. Počakajte, da se motor/nitka ustavi, preden napravo ponovno vklopite. Zaporedno kratko izklapljanje in vkapljanje ni dovoljeno.

Vklop in izklop

Pritisnite stikalo 1 in ga držite. Izklop: stikalo 1 spustite.

D Striženje trave

Pomikajte škarje v levo in desno in jih pri tem držite v zadostni razdalji od telesa. Za krajše striženje trave nagnite glavo škarij naprej.

Škarje za travo lahko učinkovito strižejo travo do višine 15 cm. Višjo travo strizite po stopnjah.

Striženje okrog dreves in grmov

Okrog grmov in dreves strizite previdno, da ne pridete v stik z nitko.

Če se poškoduje lubje, lahko rastline odmrejo.

Za boljšo kontrolo lahko uporabljate vodilo 3.

Dovajanje nitke



Sprožilec 13 lahko postane vroč.

Rotirajoča nitka se lahko obrabi ali zlomi. To se opazi po tem, da se motor vrtil brez obremenitve in da se trava ne striže.

E Delujoče škarje pritisnite ob tla ali ob trdno podlago in jih ponovno spustite (potrebni pritisk približno 3 kg).

Sprožilo 13 bo s tem sprostilo rezalno nitko. Kolut za nitko pri vsakem aktiviranju za ca. 4 cm zategne nitko.

Če je nitka do konca zlomljena, pritisnite dvakrat – tako se bo ohranil poln premer rezanja.

F Če nitka preseže maksimalni premer rezanja, jo bo nož 18, ki je vgrajen v zaščitnem pokrovu 8, odrezal.

Vzdrževanje

Pred vsakim posegom na napravi izvlecite vtič iz vtičnice.

Opozorilo: Prosimo, da redno izvajate spodaj navedena vzdrževalna dela, kar bo zagotovilo dolgo in zanesljivo uporabo naprave.

Napravo redno pregledujte z ozirom na vidne pomanjkljivosti, na primer ohlapno pritrditve in obrabljene ali poškodovane sestavne dele.

Preverite, če pokrovi in zaščitne naprave niso poškodovani oziroma, če so pravilno pritrjeni. Pred uporabo po potrebi opravite potrebna vzdrževalna dela ali popravila.

Če kljub skrbni izdelavi in preizkusom pride do izpada delovanja, naj popravilo opravi pooblaščen servisna delavnica za električna orodja Bosch.

Pri vseh poizvedbah in naročilih nadomestnih delov obvezno navedite 10-mestno kataložsko številko, ki se nahaja na tipski ploščici naprave.

Vzdrževanje koluta

Pred vsakim posegom na napravi izvlecite vtič iz vtičnice.

Zamenjava koluta

Trdno držite kolutno ploščo **16**.

Pokrov koluta **14** obrnite v protiurni smeri in ga odstranite.

Prazen kolut **17** vzemite iz pokova.

Nitko novega/napoljenega koluta vdenite skozi luknjo **15** in jo položite v pokrov koluta **14**.

Iz koluta potegnite približno 9 cm nitke.

Kolut s pokrovom **14** pravilno namestite na ploščo koluta (bajonet), pritisnite in ga nato do konca obrnite v desno.

Polnjenje z nitko

Odstranite kolut **17**, kot je opisano zgoraj.

Držalni prstan **20** stisnite skupaj, potisnite naprej in ga prek manjšega premera koluta odstranite.

S svitka odrežite približno 8 m nitke. En konec potisnite v zarezo koluta, tako da gleda ven približno 4 mm nitke.

V enakomernih plasteh v smeri puščice napeto navijte nitko.

Konec nitke z notranje strani vdenite skozi zarezo **19** v držalnem prstanu **20**.

Nitko držite napeto in nataknite držalni prstan **20** prek manjšega premera koluta.

Vstavljanje koluta kot zgoraj opisano.

Opozorilo: Uporabljajte samo Boscheve nadomestne rezalne nitke. Te nitke, ki so bile specialno razvite v ta namen, imajo boljše lastnosti rezanja in vodenja. Druge rezalne nitke imajo za posledico slabše delovne rezultate.

Po striženju/Shranjevanje

Pred vsakim posegom na napravi izvlecite vtič iz vtičnice.

Zunanost škarij za travo temeljito očistite z mehko ščetko in krpo. Ne uporabljajte vode in topil ali polirnih sredstev. Odstranite vso oprijeto travo in druge delce, še posebno na prezračevalnih režah **7**.

Položite napravo na bok in očistite notranjo stran zaščitnega pokrova **8**. Kompaktne sloje trave odstranite z lesenim ali plastičnim strgalom.

Kabel obesite na zato predvideno kljuko **10**. Priključni kabel in kabelski podaljšek NE ovijajte skupaj prek kljuke za kabel in čez zaščitni pokrov. Če se kabel dotakne noža za rezanje nitke, se lahko poškoduje. Kabel lahko obesite SAMO na integrirano kljuko za kabel.

Iskanje napak

V spodnji tabeli so navedeni simptomi napak in napotki za primere, ko Vaša naprava ne bi pravilno delovala. Če problema na ta način ne boste mogli lokalizirati in odstraniti, poiščite pomoč v Vaši servisni delavnici.

Pozor: Pred iskanjem napak izklopite napravo in potegnite vtičač iz električne vtičnice.

Simptomi	Možen vzrok	Pomoč
Škarje ne delujejo	Ni elektrike Defektna omrežna vtičnica Poškodovan kabelski podaljšek Sprožena varovalka	Preverite in vklopite Uporabite drugo vtičnico Preglejte in po potrebi zamenjajte kabel Zamenjajte varovalko
Škarje delujejo s prekinitvami	Poškodovan kabelski podaljšek Defektni notranji kabli stroja	Preglejte in po potrebi zamenjajte kabel Poiščite pomoč v servisu
Naprava preobremenjena	Trava previsoka	Strizite stopenjsko
Naprava ne striže	Prekratka nitka, zlomljena nitka	Ročno/samodejno dovajanje nitke
Rezalna nitka se ne dovaja	Prazen kolut Nitka v kolutu zavita	Preverite kolut Po potrebi znova navijte
Nitka se kar naprej lomí	Nitka v kolutu zavita Neppravilna uporaba škarij	Po potrebi znova navijte Režite samo s konico rezalne nitke in se izogibajte dotikanju kamnov, zidov in drugih trdnih predmetov. Redno dovajajte nitko, tako da bo ohranjena polna širina reza.

Odlaganje

Električna orodja, pribor in embalažo oddajte v okolju prijazno ponovno predelavo.

Samo za države EU:



Električna orodja ne odlagajte med hišne odpadke!

V skladu z evropsko smernico št. 2002/96/ES o starih električnih in elektronskih aparatih in z njenim tolmačenjem v nacionalnem pravu je

potrebno ločeno zbiranje neuporabnih električnih orodij in oddajanje le-teh v okolju prijazno ponovno predelavo.

Servis in svetovanje

Servis vam bo dal odgovore na vaša vprašanja glede popravila in vzdrževanja izdelka ter nadomestnih delov. Prikaze razstavljenega stanja in informacije glede nadomestnih delov se nahajajo tudi na internetnem naslovu:

www.bosch-pt.com

Skupina svetovalcev podjetja Bosch vam bo z veseljem na voljo pri vprašanjih glede nakupa, uporabe in nastavitve izdelka in pribora.

Slovensko

Top Service d.o.o.

Celovška 172

1000 Ljubljana

Tel.: +386 (01) 5194 225

Tel.: +386 (01) 5194 205

Fax: +386 (01) 5193 407

Izjava o skladnosti

Merilne vrednosti hrupa so izračunane v skladu z 2000/14/ES (višina 1,60 m, odmik 1 m).

Z A-ocenjeni nivo hrupa naprave znaša običajno: nivo zvočnega tlaka 82 dB(A) (ART 23 EASYTRIM)/78 dB(A) (ART 26 EASYTRIM); zvočna moč hrupa 93 dB(A) (ART 23 EASYTRIM)/94 dB(A) (ART 26 EASYTRIM). Negotovost $K = 1$ dB (ART 23 EASYTRIM)/2 dB (ART 26 EASYTRIM).

Nosite zaščito sluha!

Skupne vrednosti vibracij (vektorska vsota treh smeri) se izračunajo v skladu z EN 60335: Emisijska vrednost vibracij $a_h = 4$ m/s², negotovost $K = 1,5$ m/s².

Izjavljamo pod izključno odgovornostjo, da proizvod, ki je opisan pod „Tehnični podatki“ ustreza naslednjim standardom oz. standardiziranim dokumentom: EN 60335 v skladu z določili Direktiv 2004/108/ES, 98/37/ES (do 28.12.2009), 2006/42/ES (od 29.12.2009), 2000/14/ES.

2000/14/ES: Garantirana zvočna moč hrupa 94 dB(A) (ART 23 EASYTRIM)/96 dB(A) (ART 26 EASYTRIM).

Postopek ocenjevanja skladnosti izveden v skladu z dodatkom VI.

Kategorija izdelka: 33

Pristojni organ: SRL, Sudbury, England, Nr. 1088

Tehnična dokumentacija se nahaja pri: Bosch Lawn and Garden Ltd., PT-LG/EAE, Stowmarket, Suffolk IP14 1EY, England

Leinfelden, dne 21.10.2009

Dr. Egbert Schneider
Senior Vice President
Engineering

Dr. Eckerhard Strötgen
Head of Product
Certification

Robert Bosch GmbH, Power Tools Division

Pridržujemo si pravico do sprememb



Upute za siguran rad

Pažnja! Sljedeće upute treba pažljivo pročitati. Upoznajte se sa elementima upravljanja i propisnom uporabom šišača tratine. Upute za uporabu treba spremići za kasniju primjenu.

Objašnjenje simbola na šišaču tratine



Opće napomene za opasnost.



Pročitati upute za uporabu.



Nosite zaštitne naočale.

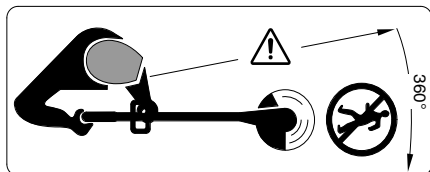

Pazite da osobe koje se nalaze oko uređaja ne ozlijede odbačena strana tijela.

Treba održavati siguran razmak do osoba koje se nalaze blizu uređaja.



Prije podešavanja na uređaju ili čišćenja, ako bi se kabel mogao zahvatiti ili ako bi se šišač tratine i na kratko vrijeme ostavio bez nadzora, isključite ga i izvucite kabel iz utičnice. Električni kabel treba držati dalje od reznih niti.



Tratinu ne kositi na kiši i šišač tratine ne ostavljati na kiši na otvorenom.

■ Šišač tratine nikada ne ostavljati sa oštećenim poklopcima ili zaštitnim napravama ili ako su iste skinute.

■ Prije primjene električnog priključnog odnosno produžnog kabela, treba ga kontrolirati na znakove oštećenja ili starenja. Ako bi se kabel tijekom uporabe ošteti, odmah treba izvući mrežni utikač. **KABEL NE DIRATI PRIJE NEGO ŠTO SE IZVUĆE IZ MREŽNE UTIČNICE.** Sa šišačem tratine ne raditi ako je njegov priključni kabel oštećen.

■ Prije primjene i nakon udara, uređaj ispitati na trošenje ili oštećenje i prema potrebi popraviti.

■ Sa šišačem tratine ne radite bos ili u otvorenim sandalama. Uvijek nosite čvrstu obuću i duge hlače.

■ Produžni kabel držati dalje od reznog alata.

■ Nikada djeci ili osobama koje nisu upoznate sa ovim uputama ne dopustite uporabu šišača tratine. Važeći propisi možda ograničavaju starost osobe koja će raditi sa uređajem. Šišač tratine ako se ne koristi treba spremići na mjesto nedostupno djeci.

■ Ovaj uređaj ne smiju koristiti osobe (uključujući djeca) koje slabo vide, koje slabo čuju ili su psihički nesposobne ili koje nemaju dovoljno iskustva i znanja, te ukoliko ne rade pod nadzorom osobe odgovorne za vašu sigurnost ili ako nisu osposobljene za rad s uređajem. Držite djecu pod nadzorom i ne dopustite da se igraju sa uređajem.

■ Nikada ne šišati tratinu dok se osobe, osobito djeca, zadržavaju u neposrednoj blizini.

■ Osoba koja radi sa uređajem ili korisnik odgovorna je za nezgode ili za štete učinjene drugim ljudima ili njihovoj imovini.

■ Pričekajte da se rotirajuće niti do kraja zaustave prije nego što ćete ih dirati. Rezne niti još rotiraju neko vrijeme nakon isključivanja motora i mogu prouzročiti ozljede.

■ Tratinu kositi samo za dnevnog svjetla ili pod dobrom rasvjetom.

■ Sa šišačem tratine po mogućnosti ne kositi mokru travu.

■ Šišač tratine treba isključiti kada se transportira od/sa radne površine.

■ Prije uključivanja ruke i noge držati dalje od rotirajućih niti.

■ Ruke i noge ne stavljati blizu rotirajućih niti.

■ Na ovom šišaču tratine nikada ne koristiti rezne niti od metala.

■ Šišač tratine redovito kontrolirati i održavati.

■ Šišač tratine dati na popravak samo ovlaštenim servisima.

■ U svakom trenutku otvori za hlađenje trebaju biti čisti od ostataka trave.

■ Trebate se čuvati od ozljeda na reznim nitima kod skraćivanja dužine niti. Kod dovođenja niti i prije uključivanja, šišač tratine uvijek dovesti u njegov normalni radni položaj.

■ **Isključiti uređaj i izvući mrežni utikač iz utičnice:**

– uvijek kada se uređaj ostavlja bez nadzora

– prije zamjene koluta s niti

– kada je kabel usukan

– prije čišćenja ili kada se radi na šišaču tratine.

- Uređaj spremiti na sigurno, suho mjesto, izvan dosega djece. Na uređaj ne stavljati nikakve druge predmete.

- Treba zamijeniti istrošene ili oštećene sigurnosne dijelove.
- Zamijenjeni dijelovi moraju biti proizvodnje Bosch.

Tehničkim podacima

Šišač tratine		ART 23 EASYTRIM/ ART 2300 EASYTRIM	ART 26 EASYTRIM/ ART 2600 EASYTRIM
Kataloški br.		3 600 H78 A..	3 600 H78 G..
Nazivna primljena snaga	[W]	280	300
Broj okretaja pri praznom hodu	[min ⁻¹]	12 500	11 900
Dovođenje niti		Pro senzorska automatika	Pro senzorska automatika
Rezne niti	[mm]	Ø 1,6	Ø 1,6
Kapacitet koluta s niti	[m]	8	8
Promjer rezanja	[cm]	23	26
Težina (bez pribora)	[kg]	1,6	1,7
Klasa zaštite		□ / II	□ / II
Serijski broj		Vidjeti serijski broj 11 (tipska pločica) na stroju.	

Uporaba za određenu namjenu

Uređaj je predviđen za rezanje trave i korova ispod grmlja, kao i na kosinama i rubovima koji se ne mogu doseći sa kosilicom.

Primjena za određenu namjenu odnosi se na temperaturu okoline između 0 °C i 40 °C.

Uvod

Ovaj priručnik sadrži upute za ispravnu montažu i sigurnu uporabu vašeg uređaja. Važno je da ove upute pažljivo pročitate.

Opseg isporuke

Šišač tratine oprezno izvadite iz ambalaže i provjerite da li su slijedeći dijelovi na broju:

- Šišač tratine (2 polovice)
- Štitnik
- Upute za uporabu

Ako dijelovi nedostaju ili su oštećeni, obratite se vašem trgovcu.

Dijelovi uređaja

- 1 Prekidač za uključivanje/isključivanje
- 2 Ručka
- 3 Vodeća ručka
- 4 Gornji dio vratila
- 5 Donji dio vratila
- 6 Glava šišača
- 7 Otvori za hlađenje
- 8 Štitnik
- 9 Mrežni utikač**
- 10 Kuka kabela
- 11 Serijski broj

**specifično za dotičnu zemlju

Prikazan ili opisan pribor ne pripada posve opsegu isporuke.



Za vašu sigurnost

Pažnja! Uređaj isključiti i izvući mrežni utikač, prije podešavanja ili čišćenja ili ako bi se kabel odrezao, ošteto ili zapetljao.

Nakon isključivanja šišača tratine, rezne niti se još neko vrijeme kreću.

Oprez – ne dirati rotirajuće rezne niti.

Električna sigurnost

Vaš je uređaj za sigurnost zaštitno izoliran i ne zahtjeva nikakvo uzemljenje. Radni napon iznosi 230 V AC, 50 Hz (za zemlje izvan EU 220 V, 240 V, ovisno od izvedbe). Treba koristiti samo odobrene produžne kablove. Informacije možete dobiti kod našeg ovlaštenog servisa.

Za povećanje sigurnosti preporučuje se korištenje FI-sklopke (RCD) sa strujom kvara od max. 30 mA. Ova se FI-sklopka treba provjeriti prije svakog korištenja.

C PAŽNJA: Za vašu sigurnost je potrebno da se utikač **9** koji se nalazi na uređaju spoji sa produžnim kablom **12**.

Spojnicu produžnog kabla mora biti zaštićena od prskanja vode, mora biti izrađena od gume ili prevučena gumom.

Produžni kabel se mora primijeniti s vlačnim rasterećenjem.

Priključni vod se mora redovito provjeravati na obilježja oštećenja i smije se primijeniti samo u dobrom stanju.

Ako je priključni vod oštećen smije se popraviti samo u ovlaštenoj Bosch servisnoj radionici.

Smiju se koristiti samo produžni kablovi izvedbe H05VV-F ili H05RN-F.

Montaža



Uređaj ne priključivati na utičnicu prije nego što se potpuno sastavi.

A Montirati vratilo šišača

Zajedno spojiti gornji dio vratila **4** i donji dio vratila **5**, sve dok se ne čuje „klik“.

Napomena: Ako je gornji i donji dio vratila već jednom bio sastavljan, ne možete se više odvojiti jedan od drugoga.

Kabel ne smije biti uklješten ili usukan.

B Montaža štitnika

Stavite štitnik **8** na glavu šišača **6**.

1 Zahvatite štitnik na glavu šišača i pomaknite ga prema natrag.

2 Pritisnite štitnik prema dolje sve dok sigurno ne uskoči (klik).

Rezanje i šišanje tratine uz rubove



Kamenčiće, odbačene komadiće drva i ostale predmete treba ukloniti sa površine trave koja će se rezati.

Nakon isključivanja šišača tratine rezne niti se još nekoliko sekundi kreću. Prije ponovnog uključivanja uređaja treba pričekati da se motor/rezna nit zaustavi.

Uzastopno ne uključivati i ponovno isključivati.

Uključivanje i isključivanje

Pritisnuti prekidač **1** i držati ga pritisnutim. Za isključivanje otpustiti prekidač **1**.

D Rezanje trave

Šišač tratine pomicati u lijevo i desno i kod toga ga držati na dovoljnom razmaku od tijela. Za rezanje niže trave, nagnite glavu šišača prema naprijed.

Šišač tratine može učinkovito rezati travu do visine 15 cm. Višu travu treba rezati u stupnjevima.

Rezanje oko stabala i grmlja

Oprez kod rezanja oko stabala i grmlja, kako ne bi došli u kontakt sa nitima.

Biljke bi mogle uvenuti ako bi ih izgazila stoka.

Za bolju kontrolu koristite vodeću ručku **3**.

Dovodenje niti



Okidač 13 se može zagrijati.

Rotirajuće niti mogu se istrošiti ili puknuti. To se primjećuje na taj način da se motor vrti bez opterećenja, a trava se ne reže.

E Šišač tratine koji radi pritisnuti prema tlu ili na čvrstu površinu i ponovno otpustiti (potrebna sila pritiska cca. 3 kg).

Na taj će se način osloboditi okidač **13** reznih niti. Kolut s niti kod svakog pritiska dovodi cca. 4 cm niti.

Ako je nit potpuno prekinuta, za održanje punog promjera rezanja treba pritisnuti dva puta.

F Ako bi nit premašila maksimalni promjer rezanja, odrezat će je nož **18** ugrađen u štitniku **8**.

Održavanje



Prije svih radova na uređaju izvući mrežni utikač.

Napomena: Slijedeće radove održavanja izvodite redovito, kako bi se osiguralo dugo i besprijekorno korištenje.

Uređaj treba redovito kontrolirati na očigledne nedostatke, kao što su otpušteni spojevi pričvršćenja i istrošeni ili oštećeni dijelovi.

Provjerite da li su poklopci ili zaštitne naprave neoštećeni i ispravno stavljani. Prije uporabe kosilice izvršite eventualno potrebne radove održavanja i popravaka.

Ako bi šišač tratine unatoč brižljivih postupaka izrade i ispitivanja ipak prestao raditi, popravak treba prepustiti ovlaštenom servisu za Bosch električne alate.

Kod svih upita i naručivanja rezervnih dijelova neizostavno navedite 10-znamenasti kataloški broj prema tipnoj pločici uređaja.

Održavanje koluta s niti



Prije svih radova na uređaju izvući mrežni utikač.

F Zamijeniti kolut s niti

Čvrsto primiti ploču koluta **16**.

Poklopac koluta **14** okrenuti u smjeru suprotnom od kazaljke na satu i skinuti.

Prazan kolut **17** izvući skinuti iz poklopca koluta.

Nit novog/napunjenog koluta provući kroz rupicu **15** i položiti u poklopac koluta **14**.

Iz koluta izvući cca. 9 cm niti.

Kolut sa pokrovom koluta **14** ispravno staviti na ploču koluta (bajonetni spoj), pritisnuti i nakon toga okrenuti u desno do graničnika.

G Napuniti nit

Skinuti kolut **17** kako je gore opisano.

Prsten za držanje **20** pritisnuti, pomaknuti prema naprijed i skinuti preko manjeg promjera koluta.

Približno 8 m niti odrezati sa kotura za dodavanje. Jedan kraj pritisnuti u zarez na kolutu, tako da strši cca. 4 mm.

Nit u pravilnim slojevima namotati u smjeru strelice, uz natezanje.

Završetak niti sa unutarnje strane provući kroz prorez **19** u prstenu za držanje **20**.

Nit držati nategnutu i prsten za držanje **20** navući preko manjeg promjera koluta.

Kolut umetnuti kako je gore opisano.

Napomena: Koristiti samo Bosch rezervne rezne niti. Ovaj poboljšani šišač tratine odlikuje se poboljšanim svojstvima rezanja i dovodenja. Ostale rezne niti imaju kao rezultat slabiji učinak rezanja.

Nakon šišanja tratine/spremanja



Prije svih radova na uređaju izvući mrežni utikač.

Vanjske površine šišača tratine temeljito očistiti mekom četkom i krpom. Za čišćenje koristiti otapala ili sredstva za poliranje. Treba odstraniti sve nakupine trave i strane čestice, osobito sa otvora za hlađenje **7**.

Uređaj položiti na stranu i štitnik **8** očistiti sa unutarnje strane. Kompaktne nakupine trave ukloniti komadom drva ili plastike.

Kabel zahvatite na ugrađenu kuku za kabel **10**. Priključni i produžni kabel NE namatati zajedno oko kuke kabela i štitnika. Ako bi kabel dodirnuo nož za rezanje, mogao bi se oštetiti. Kabel zahvatiti SAMO na ugrađenu kuku kabela.

Traženje kvara

Slijedeća tablica prikazuje simbole greške i kako si možete pomoći ako vaš uređaj ne bi radio ispravno. Ako na taj način ne možete lokalizirati i otkloniti problem, obratite se ovlaštenoj servisnoj radionici.

Pažnja: Prije traženja greške uređaj isključiti i izvući mrežni utikač.

Simptomi	Mogući uzroci	Pomoć
Šišač tratine ne radi	Nema mrežnog napona Neispravna mrežna utičnica Oštećen produžni kabel Pregorio je osigurač	Provjeriti i uključiti Koristiti druge utičnice Kontrolirati kabel, eventualno zamijeniti Zamijeniti osigurač
Šišač tratine radi sa prekidima	Oštećen produžni kabel Neispravno unutarnje ožičenje uređaja	Kontrolirati kabel, eventualno zamijeniti Zatražiti pomoć servisa
Uređaj je preopterećen	Previsoka trava	Rezanje u stupnjevima
Uređaj ne reže	Rezna nit je suviše kratka/prekinuta	Nit dovesti ručno/automatski
Rezna nit se ne dovodi	Kolut je prazan Nit se je zamrsila u kolutu	Kontrolirati nit Ako treba, ponovno namotati
Rezna nit i dalje puca	Nit se je zamrsila u kolutu Šišač nije ispravno korišten	Ako treba, ponovno namotati Rezati samo sa vrhom rezne niti, treba izbjegavati dodirivanje kamenja, zidova i ostalih čvrstih objekata. Nit redovito dovoditi, kako bi se održala kompletna širina rezanja.

Zbrinjavanje u otpad

Električne alate, pribor i ambalažu treba predati na ekološki prihvatljivu ponovnu uporabu.

Samo za zemlje EU:



Električne alate ne bacajte u kućni otpad!

Prema Europskim smjernicama 2002/96/EG za stare električne i elektroničke uređaje i njihovo stavljanje u promet i prema važećim

zakonskim propisima, ne moraju se više odvojeno sakupljati električni alati prikladni za uporabu i predavati na ekološki prihvatljivu ponovnu uporabu.

Servis za kupce i savjetovanje kupaca

Naš servis će odgovoriti na vaša pitanja o popravku i održavanju vašeg proizvoda, kao i o rezervnim dijelovima. Crteže u rastavljenom obliku i informacije o rezervnim dijelovima možete naći i na našoj adresi:

www.bosch-pt.com

Tim Bosch savjetnika za kupce rado će odgovoriti na vaša pitanja o kupnji, primjeni i podešavanju proizvoda i pribora.

Hrvatski

Robert Bosch d.o.o
Kneza Branimira 22
100 40 Zagreb

Tel.: +385 (01) 295 80 51

Fax: +385 (01) 295 80 60

Izjava o usklađenosti

Izmjerene vrijednosti za buku određene su prema 2000/14/EG (1,60 m visina, 1 m razmaka).

Razina buke uređaja vrednovana sa A obično iznosi: Razina zvučnog tlaka 82 dB(A) (ART 23 EASYTRIM)/78 dB(A) (ART 26 EASYTRIM); razina učinka buke 93 dB(A) (ART 23 EASYTRIM)/94 dB(A) (ART 26 EASYTRIM). Nesigurnost $K = 1$ dB (ART 23 EASYTRIM)/2 dB (ART 26 EASYTRIM).

Nosite štitičke za sluh!

Ukupne vrijednosti vibracija (vektorski zbroj u tri smjera) određene su prema EN 60335: Vrijednost emisija vibracija $a_h = 4$ m/s², nesigurnost $K = 1,5$ m/s².

Izjavljujemo uz punu odgovornost da je proizvod opisan u „Tehničkim podacima“ usklađen sa slijedećim normama ili normativnim dokumentima: EN 60335 prema odredbama smjernica 2004/108/EG, 98/37/EG (do 28.12.2009), 2006/42/EG (počevši od 29.12.2009), 2000/14/EG. 2000/14/EG: Zajamčena razina učinka buke 94 dB(A) (ART 23 EASYTRIM)/96 dB(A) (ART 26 EASYTRIM).

Postupci vrednovanja usklađenosti prema Dodatku VI.

Kategorija proizvoda: 33

Imenovani institut: SRL, Sudbury, England, Nr. 1088

Tehničke podloge kod: Bosch Lawn and Garden Ltd., PT-LG/EAE, Stowmarket, Suffolk IP14 1EY, England

Leinfelden, dne 21.10.2009

Dr. Egbert Schneider
Senior Vice President
Engineering

Dr. Eckerhard Strötgen
Head of Product
Certification



Robert Bosch GmbH, Power Tools Division

Zadržavamo pravo izmjena



Ohutusjuhised

Tähelepanu! Lugege järgnevalt toodud juhised hoolikalt läbi. Tutvuve murutrimmeri juhtdetailide ja nõuetekohase kasutamisega. Hoidke kasutusjuhend hilisemaks kasutuseks alles.

Murutrimmeril olevate sümbolite tähendus



Üldine oht.



Lugege kasutusjuhend läbi.



Kandke kaitseprille.

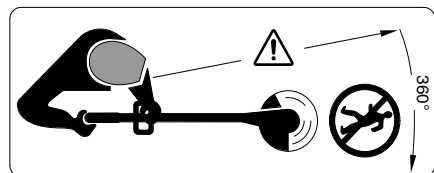

Veenduge, et eemalepaiskuvad võõrkehad ei vigasta läheduses viibivaid inimesi.

Läheduses viibivad inimesed peavad paiknema seadmest ohutus kauguses.



Lülitage seade välja ja eemaldage pistik pistikupesast enne seadme reguleerimist ja puhastamist, samuti juhul, kui toitejuhe on keerdu läinud või kui jätate murutrimmeri kas või lühikeseks ajaks järelevalveta. Vältige toitejuhtme kokkupuutumist lõikeniidiga.



Ärge töötage trimmeriga vihma käes ja ärge jätke trimmerit vihma kätte.

- Ärge kasutage murutrimmerit, kui selle kaitsekatted või teised kaitseesadised on kahjustatud või seadmelt eemaldatud.
- Enne kasutamist kontrollige toitejuhet ja pikendusjuhet võimalike kahjustuste ja vananemisilmingute suhtes. Kui toitejuhe saab töötamise ajal kahjustada, tõmmake pistik kohe pistikupesast välja. **ÄRGE PUUDUTAGE TOITEJUHET ENNE, KUI SEE ON VOOLUVÖRGUST LAHTI ÜHENDATUD.** Ärge kasutage murutrimmerit, kui toitejuhe on kahjustatud või kulunud.
- Iga kord enne kasutamist, samuti pärast trimmerile avaldunud lööki või trimmeri kukkumist kontrollige seadet kahjustuste või kulumise suhtes ja vajadusel parandage.

- Murutrimmeriga töötamisel ärge olge paljajalu ega lahtistes sandaalides, kandke alati tugevaid jalatseid ja pikki pükse.
- Hoidke pikendusjuhe lõikemehhanismist eemal.
- Ärge kunagi lubage murutrimmerit kasutada lastel või isikutel, kes pole antud juhistega tutvunud. Seadme kasutaja iga võib olla piiratud konkreetse riigi seadustega. Kasutusvälisel ajal hoidke murutrimmerit lastele kättesaamatus kohas.
- Kehaliste, vaimsete nägemis- ja kuulmispuuetega inimesed (kaasa arvatud lapsed) ei tohi seadet kasutada, samuti need, kellel puuduvad teadmised ja kogemused seadme kasutamiseks, kui puudub turvaisik, kelle järelevalve all nad on või kes neid juhendab. Lapsed peavad olema järelevalve all ega tohi seadmega mängida.
- Ärge töötage trimmeriga, kui vahetus läheduses viibivad inimesed, eriti lapsed, või koduloomad.
- Seadme käsitseja või kasutaja vastutab õnnetusjuhtumite ja teistele inimestele või nende varale tekitatud kahju eest.
- Enne lõikeniidi puudutamist oodake, kuni pöörlev niit on täielikult seiskunud. Niit pöörleb pärast mootori väljalülitamist veel edasi ja võib põhjustada vigastusi.
- Töötage trimmeriga ainult päevalavalgel või hea kunstliku valgustuse korral.
- Trimmerit ei ole soovitatav kasutada märja rohu niitmiseks.
- Murutrimmeri transportimisel tööpiirkonda või sealt ära tuleb seade välja lülitada.
- Enne seadme sisselülitamist jälgige, et käed ja jalad oleksid pöörlevast lõikeniidist eemal.
- Ärge viige käsi ega jalgu pöörleva lõikeniidi lähedale.
- Selles trimmeris on keelatud kasutada metallist lõikeniite.
- Murutrimmerit tuleb regulaarselt kontrollida ja hooldada.
- Laske murutrimmerit parandada üksnes volitatud parandustöökojas.
- Veenduge, et seadme õhusõuavades ei oleks kunagi rohujääke.
- Ettevaatust: lõikeniidi lühemaks lõikamiseks kasutatav nuga võib teid vigastada. Kui andsite niiti järele, asetage trimmer enne sisselülitamist normaalsesse tööasendisse.

■ Lülitage seade välja ja eemaldage pistik pistikupesast:

- alati, kui jätate seadme järelevalveta
- enne niidipooli väljavahetamist
- kui toitejuhe on keerdu läinud
- enne puhastamist, samuti murutrimmeri kallal tehtavate tööde ajaks.

■ Hoidke seadet kuivas, lastele ligipääsmatus kohas. Ärge asetage murutrimmeri peale teisi esemeid.

■ Kulunud ja kahjustatud osad vahetage ohutuse huvides välja.

■ Veenduge, et asendatavad osad pärinevalt Boschilt.

Tehnilised andmed

Murutrimmer		ART 23 EASYTRIM/ ART 2300 EASYTRIM	ART 26 EASYTRIM/ ART 2600 EASYTRIM
Tellimisnumber		3 600 H78 A..	3 600 H78 G..
Nimivõimsus	[W]	280	300
Tühikäigupöörded	[min ⁻¹]	12 500	11 900
Niidi järeleandmine		Pro pörkeautomaatika	Pro pörkeautomaatika
Lõikenii	[mm]	Ø 1,6	Ø 1,6
Niidipooli maht	[m]	8	8
Lõikejälje läbimõõt	[cm]	23	26
Kaal (ilma lisatarvikuteta)	[kg]	1,6	1,7
Kaitseklass		□ / II	□ / II
Seerianumber		Vt seadmel olevat seerianumbrit 11 (andmesildil).	

Nõuetekohane kasutamine

Seade on ette nähtud muru ja umbrohu niitmiseks puhmade ja põõsaste alt, samuti tavalise muruniidukiga mitteligi-pääsetavate nõlvade ja servade niitmiseks.

Seadme nõuetekohane kasutus on lubatud temperatuuril 0 °C kuni 40 °C.

Sissejuhatus

Käesolevas juhendis on toodud juhised seadme korrektse kokkupaneku ja ohutu kasutamise kohta. On oluline, et loete need juhised hoolega läbi.

Tarnekomplekt

Võtke murutrimmer ettevaatlikult pakendist välja ja kontrollige, kas tarnekomplekt sisaldab kõiki allpool loetletud detaile:

- Trimmer (2 poolt)
- Kaitsekate
- Kasutusjuhend

Kui mõni osa on puudu või kahjustatud, pöörduge müügiesindusse.

Seadme osad

- 1 Lüliti (sisse/välja)
- 2 Käepide
- 3 Juhtkäepide
- 4 Varre ülemine osa
- 5 Varre alumine osa
- 6 Trimmeri pea
- 7 Õhutusavad
- 8 Kaitsekate
- 9 Pistik**
- 10 Juhtmehoidik
- 11 Seerianumber

**vastavalt kasutusriigi mudelile

Tarnekomplekt ei sisalda kõiki kasutusjuhendis olevatel joonistel kujutatud või kasutusjuhendis nimetatud lisatarvikuid.



Tööohutus

Tähelepanu! Lülitage seade välja ja eemaldage vooluvõrgust (tõmmake pistik pistikupesast välja) enne reguleerimist ja puhastamist või kui toitejuhe on läbi lõigatud, kahjustatud või sassi läinud.

Pärast murutrimmeri väljalülitamist pöörleb lõikeniit veel mõne sekundi jooksul edasi.

Ettevaatust – ärge puudutage pöörlevat lõikeniiti.

Elektriline ohutus

Teie seade on topeltisoleeritud ja ei vaja maandamist. Tööpinge on 230 V AC, 50 Hz (EL-i mittekuuluvates riikides 220 V, 240 V sõltuvalt versioonist). Kasutage üksnes ettenähtud pikendusjuhtmeid. Lisainformatsiooni küsige müügiesindusest.

Turvalisuse suurendamiseks soovime kasutada maksimaalselt 30 mA FI-rikkevoolukaitselülitiit (RCD). FI-kaitselülitiit tuleks iga kord enne seadme kasutamist üle kontrollida.

C TAHELEPANU: Teie ohutuse huvides tuleb seadme küljes olev pistik **9** ühendada pikendusjuhtmega **12**.

Pikendusjuhtme pistik peab olema kaitstud veepritsmete eest, valmistatud kummist või kaetud kummiga.

Pikendusjuhet tuleb kasutada koos veojõu leevendiga.

Toitejuhet tuleb regulaarselt kontrollida, toitejuhe peab olema laitmatus seisundis.

Toitejuhe tuleb lasta parandada Boschi volitatud remonditöökojas.

Lubatud on kasutada üksnes H05VV-F ja H05RN-F tüüpi pikendusjuhtmeid.

Kokkupanek



Ärge ühendage seadet vooluvõrku enne, kui see on täielikult kokku monteeritud.

A Trimmeri varre montaaž

Ühendage omavahel varre ülemine osa **4** ja varre alumine osa **5**, kokkupanekul kostab klõps.

Märkus: Kui varre ülemine ja alumine osa on juba kokku pandud, ei saa neid enam lahti võtta.

Veenduge, et toitejuhe ei ole kinni kiildunud ega keerdu läinud.

B Kaitsekatte monteerimine

Asetage kaitsekate **8** trimmeripea **6** peale.

1 Kinnitage kaitsekate trimmeripea külge ja lükake kaitsekate taha.

2 Suruge kaitsekatet alla, kuni see fikseerub kohale (kostab klõps).

Niitmine ja servade trimmimine



Eemaldage tööpiirkonnast kivid, lahtised puutükid ja muud esemed.

Pärast murutrimmeri väljalülitamist pöörleb lõikeniit veel mõne sekundi jooksul edasi. Enne seadme sisselülitamist oodake, kuni mootor/lõikeniit on seiskunud.

Vältige seadme järjestikust sisse- ja väljalülitamist.

Sisse- ja väljalülitamine

Vajutage lüliti **1** ja hoidke seda all. Seadme väljalülitamiseks vabastage lüliti **1**.

D Muru niitmine

Liigutage trimmerit vasakule-paremale. Hoidke seda alati kehast ohutul kaugusel. Lühema rohu niitmiseks kallutage trimmeripead ette.

Murutrimmeriga saab edukalt niita kuni 15 cm kõrgust rohtu. Kõrgemat rohtu niitke järk-järgult.

Niitmine puude ja põõsaste ümber

Puude ja põõsaste ümber niitke ettevaatlikult, et lõikeniit ei puutuks kokku nende tüve või okstega.

Koore vigastamisel võivad taimed hukkuda.

Et seadet paremini kontrollida, kasutage juhtkäepidet **3**.

Lõikeniidi järeleandmine



Etteandenupp 13 võib minna kuumaks.

Pöörlev lõikeniit võib kuluda või rebeneda. Sel juhul pöörleb mootor koormuseta ja muru niitmist ei toimu.

E Suruge töötav trimmer vastu maad või kõva pinda ja laske seejärel lahti (vajalik surve umbes 3 kg).

Surve toime annab järeleandmisnupp **13** lõikeniiti järele. Niidipoolilt vabaneb iga kord umbes 4 cm lõikeniiti.

Kui lõikeniit on täiesti katkenud, tuleb trimmerit maksimaalse lõikejälje saavutamiseks kaks korda vastu maad suruda.

F Kui lõikenii ületab maksimaalse lõikejälje läbimõõdu, lõigatakse see kaitsekattesse **8** integreeritud teraga **18** maha.

Hooldus



Enne mistahes tööde alustamist seadme kallal tõmmake pistik pistikupesast välja.

Märkus: Seadme kasutusea pikendamiseks teostage regulaarselt järgmisi hooldustöid.

Kontrollige murutrimmerit regulaarselt silmaga nähtavate vigade suhtes nagu logisevad või kahjustatud lõiketerad, lõdvad ühendused ning kulunud või kahjustatud osad.

Kontrollige, et katted ja kaitseseedised oleksid terved ja õigesti paigaldatud. Enne seadme kasutamist teostage hädavajalikud hooldus- ja remonditööd.

Antud seade on hoolikalt valmistatud ja testitud. Kui seade sellest hoolimata rikki läheb, tuleb see lasta parandada Boschi volitatud elektriliste tööriistade parandustöökojas.

Mistahes järelepärimiste esitamisel ja varuosade tellimisel palume Teil kindlasti ära näidata seadme andmesildil olev 10-kohaline tellimisnumber.

Niidipooli hooldus



Enne mistahes tööde alustamist seadme kallal tõmmake pistik pistikupesast välja.

F Niidipooli asendamine

Hoidke kinni pooli alusest **16**.

Keerake pooli katet **14** vastupäeva ja võtke see maha.

Võtke pooli aluselt tühi pool **17**.

Viige uue/täidetud pooli niit läbi ava **15** ja asetage pool pooli kattesse **14**.

Tõmmake poolist välja umbes 9 cm niiti.

Asetage pool koos pooli kattega **14** korrektselt pooli alusele (bajonettkinnitus), suruge alla ja keerake seejärel lõpuni paremale.

G Pooli täitmine

Võtke pool **17** ülalkirjeldatud viisil välja.

Suruge kinnitusrõngas **20** kokku, lükake ette ja tõmmake üle pooli kitsama poole maha.

Lõigake varupoolilt umbes 8 m niiti. Suruge üks ots pooli sätku, nii et see ulatub umbes 4 mm välja.

Mähkige niit noolega näidatud suunas korralikult (ühtlaste keerdudena) ja kõvasti poolile.

Viige niidi ots seestpoolt läbi kinnitusrõngas **20** oleva ava **19**.

Hoidke niiti pingul ja lükake kinnitusrõngas **20** üle pooli kitsama poole tagasi kohale.

Asetage pool ülalkirjeldatud viisil kohale.

Märkus: Kasutage ainult Boschi varuniiti.

Tegemist on parendatud lõike- ja järeleandmisomadustega spetsiaaltootega. Teiste tootjate lõikeniietide kasutamisel on jõudlus väiksem.

Pärast trimmimist/Hoiustamine



Enne mistahes tööde alustamist seadme kallal tõmmake pistik pistikupesast välja.

Puhastage murutrimmeri välispinnad pehme harja ja lapiga. Ärge kasutage vett ega lahustit või poleerimisvahendit. Eemaldage trimmerilt kõik külgekleepunud rohujäägid ja osakesed, eriti hoolikalt puhastage õhutusavad **7**.

Asetage seade küljele ja puhastage kaitsekate **8** seestpoolt. Kõvasti kinnikleepunud rohi eemaldage puidust või plastikust eseme abil.

Riputage toitejuhe integreeritud juhtmehoidikule **10**. Ärge kerige toite- ja pikendusjuhet ümber juhtmehoidiku ja kaitsekatte. Lõiketeraga kokkupuutel võib juhe viga saada. Riputage juhe AINULT integreeritud juhtmehoidiku külge.

Veaotsing

Järgnevas tabelis on ära toodud vead ja juhised nende kõrvaldamiseks. Kui probleem siiski ei kao, pöörduge volitatud remonditöökotta.

Tähelepanu: enne vea otsimise alustamist lülitage seade välja ja eemaldage pistik pistikupesast.

Sümptomid	Võimalik põhjus	Kõrvaldamine
Murutrimmer ei tööta	Puudub võrgupinge Pistikupesa on defektne Pikendusjuhe on kahjustatud Kaitse on rakendunud	Kontrollige ja lülitage sisse Kasutage teist pistikupesa Kontrollige juhet, vajadusel vahetage välja Vahetage kaitse välja
Murutrimmer töötab katkendlikult	Pikendusjuhe on kahjustatud Seadme siseühendused ei ole korras	Kontrollige juhet, vajadusel vahetage välja Pöörduge parandustöökotta
Seade on üle koormatud	Rohi on liiga kõrge	Niitke järk-järgult
Seade ei niida	Liiga lühike/katkenud niit	Andke niiti käsitsi/automaatselt järele
Niiti ei anta automaatselt järele	Pool on tühi Niit on poolil keerdu läinud	Kontrollige pooli Vajadusel mähkige niit uuesti poolile
Lõikeniit katkeb edasi	Niit on poolil keerdu läinud Trimmerit ei kasutata korrektselt	Vajadusel mähkige niit uuesti poolile Niitke üksnes lõikeniidi otsaga, vältige kokkupuudet kivide, seinte ja teiste kõvade esemetega. Andke niiti maksimaalse haardeulatuse saavutamiseks regulaarselt järele.

Kasutuskõlmatuks muutunud seadmete käitlus

Elektriseadmed, lisatarvikud ja pakendid tuleks keskkonnasäästlikult ringlusse võtta.

Üksnes EL liikmesriikidele:

 Ärge käideldge kasutuskõlmatuks muutunud elektrilisi tööriistu koos olmejäätmetega!
Vastavalt Euroopa Parlamendi ja nõukogu direktiivile 2002/96/EÜ elektri- ja elektroonikaseadmete jäätmete kohta ning direktiivi nõuete kohaldamisele liikmesriikides tuleb kasutuskõlmatuks muutunud elektrilised tööriistad eraldi kokku koguda ja keskkonnasäästlikult korduskasutada või ringlusse võtta.

Müügijärgne teenindus ja nõustamine

Müügiesindajad annavad vastused toote paranduse ja hooldusega ning varuosadega seotud küsimustele. Joonised ja lisateabe varuosade kohta leiate ka veebiaadressilt:

www.bosch-pt.com

Boschi müügiesindajad nõustavad Teid toodete ja lisatarvikute ostmise, kasutamise ja seadistamisega seotud küsimustes.

Eesti Vabariik

Mercantile Group AS
Boschi elektriliste käsitööriistade remont ja hooldus
Parnu mnt. 549
76401 Saue vald, Laagri
Tel.: + 372 (0679) 1122
Fax: + 372 (0679) 1129

Vastavus EL nõuetele

Müra mõõdetud vastavalt direktiivile 2000/14/EÜ (1,60 m kõrgusel, 1 m kaugusel).

Seadme A-korrigeeritud müratase on üldjuhul: helirõhu tase 82 dB(A) (ART 23 EASYTRIM)/78 dB(A) (ART 26 EASYTRIM); helivõimsuse tase 93 dB(A) (ART 23 EASYTRIM)/94 dB(A) (ART 26 EASYTRIM). Mõõtemääramatus $K = 1$ dB (ART 23 EASYTRIM)/2 dB (ART 26 EASYTRIM).

Kandke kuulmiskaitsevahendeid!

Vibratsiooni kogutase (kolme suuna vektorsumma), mõõdetud vastavalt standardile EN 60335:

Vibratsioon $a_h = 4$ m/s², mõõtemääramatus $K = 1,5$ m/s².

Kinnitame ainuvastutajatena, et punktis „Tehnilised andmed“ kirjeldatud toode vastab järgmistele normide ja standarditele: EN 60335 kooskõlas direktiivide 2004/108/EÜ, 98/37/EÜ (kuni 28.12.2009), 2006/42/EÜ (alates 29.12.2009), 2000/14/EÜ sätetega.

2000/14/EÜ: Garanteeritud helivõimsuse tase 94 dB(A) (ART 23 EASYTRIM)/96 dB(A) (ART 26 EASYTRIM).

Vastavuse hindamise meetod vastavalt lisale VI.

Tootekategooria: 33

Teavitatud asutus: SRL, Sudbury, England, Nr. 1088

Tehniline toimik saadaval: Bosch Lawn and Garden Ltd., PT-LG/EAE, Stowmarket, Suffolk IP14 1EY, England

Leinfelden, 21.10.2009

Dr. Egbert Schneider
Senior Vice President
Engineering

Dr. Eckerhard Strötgen
Head of Product
Certification

Robert Bosch GmbH, Power Tools Division

Tootja jätab endale õiguse muudatuste tegemiseks



Drošības noteikumi

Uzmanību! Rūpīgi izlasiet šeit sniegtos norādījumus. Iepazīstieties ar zālāja trimera vadības ierīcēm un tā pareizu lietošanu. Pēc izlasīšanas lūdzam uzglabāt lietošanas pamācību drošā vietā vēlākai izmantošanai.

Uz instrumenta korpusa attēloto simbolu nozīme



Vispārēja rakstura brīdinājums par paaugstinātu bīstamību.



Izlasiet lietošanas pamācību.



Nēsājiet aizsargbrilles.

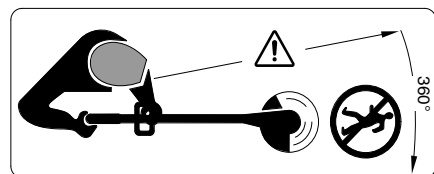

Sekojiot, lai tuvumā esošās personas neapdraudētu priekšmeti, kas darba laikā var tikt mesti pa gaisu.

Sekojiot, lai nepiederošas personas atrastos drošā attālumā no apļaušanas vietas.



Pirms zālāja trimera regulēšanas vai tīrīšanas, kā arī gadījumā, ja ir iestrēdzis tā elektrokabelis vai trimers kaut uz īsu laiku tiek atstāts bez uzraudzības, izslēdziet instrumentu un atvienojiet tā kabeli no kontaktligzdas. Sekojiot, lai elektrokabelis nenonāktu griezējaukļas tuvumā.



Nelietojiet zālāja trimeri lietus laikā, neatstājiet to lietū.

■ Nelietojiet zālāja trimeri, ja tā aizsargpārsegs vai citas aizsargierīces ir bojātas vai nav uzstādītas.

■ Pirms lietošanas pārbaudiet, vai instrumenta elektrokabelis vai pagarinātājkaбели nav bojāts vai nolietojies. Ja elektrokabelis darba laikā tiek bojāts, nekavējoties atvienojiet to no kontaktligzdas. **NEPIESKARIETIES KABELIM, PIRMS TAS NAV ATVIENOTS.** Nelietojiet zālāja trimeri, ja tā kabelis ir bojāts vai nolietojies.

■ Pirms zālāja trimera lietošanas, kā arī tad, ja tas ir saņēmis triecienu, pārbaudiet, vai instruments nav bojāts vai nolietojies, un vajadzības gadījumā nodrošiniet nepieciešamo remontu.

■ Nestrādājiet ar zālāja trimeri basām kājām vai vaļējās sandalēs, pirms darba vienmēr uzvelciet slēgtus apavus un garās bikses.

■ Sargājiet pagarinātājkaбели no griezējinstrumentu iedarbības.

■ Neļaujiet lietot zālāja trimeri bērniem vai personām, kuras ar to neprot strādāt. Minimālais vecums lietotājiem tiek noteikts atbilstoši nacionālajai likumdošanai. Ja zālāja trimers netiek lietots, uzglabājiet to vietā, kas nav pieejama bērniem.

■ Šo ierīci nedrīkst izmantot personas (tai skaitā arī bērni), kurām ir redzes, dzirdes, fizisko vai garīgo spēju traucējumi, kā arī tās personas, kurām nav pieredzes un zināšanu, izņemot tos gadījumus, kad viņas atrodas atbildīgas personas uzraudzībā, vai arī tām ir sniegti norādījumi par šīs ierīces izmantošanu. Pievērsiet uzmanību bērniem un nodrošiniet, lai šī ierīce nenokļūtu viņu rokās.

■ Neizmantojiet zālāja trimeri, ja darba vietas tiešā tuvumā atrodas citas personas (īpaši bērni) vai mājdzīvnieki.

■ Instrumenta lietotājs nes atbildību par nelaimes gadījumiem vai kaitējumiem, kas tā darbības rezultātā var izcelties vai tikt nodarīti citām personām vai viņu īpašumam.

■ Nepieskarieties rotējošajai griezējaukļai, bet nogaidiet, līdz tā pilnīgi apstājas. Griezējaukļa zināmu laiku turpina rotēt arī pēc dzinēja izslēgšanas un var izraisīt savainojumus.

■ Apļaujiet zālāju tikai dienas gaismā vai labā mākslīgajā apgaismojumā.

■ Ja iespējams, nelietojiet zālāja trimeri mitras zāles apļaušanai.

■ Izslēdziet zālāja trimeri laikā, kad tas tiek transportēts uz apļaušanas vietu vai no tās.

■ Pirms zālāja trimera ieslēgšanas turiet rokas un kājas drošā attālumā no rotējošās griezējaukļas.

■ Netuviniet rokas un kājas rotējošajai griezējaukļai.

■ Neizmantojiet šajā zālāja trimērī metāla griezējaukļu.

■ Regulāri veiciet zālāja trimera pārbaudi un apkalpošanu.

■ Nodrošiniet, lai zālāja trimers tiktu remontēts vienīgi pilnvarotā remontu darbnīcā.

■ Sekojiot, lai zālāja trimera ventilācijas atveres netiktu nosprostotas ar zāles paliekām.

■ Uzmanieties, lai nesavainotos ar auklas apgriešanai paredzēto asmeni. Pēc griezējaukļas izvilkšanas vajadzīgajā garumā un pirms zālāja trimera ieslēgšanas pagrieziet tā galvu normālā darba stāvoklī.

Griezējauklas padeve



Griezējauklas padeves taustiņš 13 var būt stipri sakarsis.

Rotējošā griezējaukla var nolietoties vai notrūkt. Šādā gadījumā instrumenta dzinējs darbojas tukšgaitā, neapļaujot zāli.

E Laikā, kad zālāja trimeris darbojas, uz īsu brīdi stingri piespiediet to pie zemes vai citas cietas virsmas un tad atlaidiet (ieteicamais spiediens ir aptuveni 3 kg).

Šādā veidā tiek nospiests griezējauklas padeves taustiņš **13**. Vienreiz nospiežot šo taustiņu, no spoles tiek iztīti apmēram 4 cm griezējauklas.

Ja griezējaukla pilnīgi notrūkst, tā tiks iztīta garumā, kas atbilst pilnam apļaušanas diametram, divreiz piespiežot darbojošos zālāja trimeri pie cietas virsmas.

F Ja griezējaukla iztinās garumā, kas pārsniedz apļaušanas rādīšus, tā tiek apgriezta ar aizsargpārsēgā **8** iestrādātā asmens **18** palīdzību.

Apkalpošana un apkope



Pirms instrumenta apkalpošanas un apkopes atvienojiet to no elektrotīkla kontaktligzdas.

Ieteikums. Lai nodrošinātu instrumenta ilgstošu un nevainojamu darbību, regulāri veiciet šeit aprakstītos apkopes un tehniskās apkalpošanas darbus.

Regulāri aplūkojiet instrumentu un pārbaudiet, vai nav kļuvuši vaļīgi instrumenta stiprinājuma elementi un vai nav nodilušas vai bojātas tā sastāvdaļas.

Sekojiet, lai visi instrumenta nosegvāki un aizsargelementi būtu nebojāti un pareizi nostiprināti. Pirms zālāja plāvēja lietošanas veiciet visus vajadzīgos apkalpošanas un remonta darbus.

Ja, neraugoties uz augsto izgatavošanas kvalitāti un rūpīgo pēcražošanas pārbaudi, zālāja trimeris tomēr sabojājas, tā remonts jāveic Bosch pilnvarotā elektroinstrumentu remontu darbnīcā. Veicot saraksti un pasūtīt rezerves daļas, norādiet desmitzīmju pasūtījuma numuru, kas atrodams uz instrumenta marķējuma plāksnītes.

Griezējauklas spoles apkalpošana



Pirms instrumenta apkalpošanas un apkopes atvienojiet to no elektrotīkla kontaktligzdas.

F Griezējauklas spoles nomaiņa

Stingri turiet spoles pamatni **16**.

Pagrieziet spoles aptverī **14** pretēji pulksteņa rādītāju kustības virzienam un noņemiet to.

Izņemiet tukšo spoli **17** no spoles aptveres.

Izveriet jaunajā vai atkārtoti uzpildītājā spolē ietītās griezējauklas galu caur atveri **15** un ieguldiat spoli aptverē **14**.

Izvelciet no spoles griezējauklu aptuveni 9 cm garumā.

Novietojiet pilno griezējauklas spoli kopā ar aptverī **14** uz spoles pamatnes (bajonetes veida stiprinājums), tad to piespiediet un līdz galam pagrieziet pa labi.

G Griezējauklas ietīšana spolē

Izņemiet griezējauklas spoli **17**, kā aprakstīts iepriekš.

Saspiediet kopā turētāju **20**, pabīdiet to uz priekšu un noņemiet no spoles pāri tās mazākajam diametram.

Attiniet no griezējauklas rulona aptuveni 8 m griezējauklas un nogrieziet to. Ievirziet vienu griezējauklas galu spoles izgriezumā tā, lai tas atrastos spoles iekšpusē aptuveni 4 mm garumā.

Cieši uztiniet griezējauklu uz spoles bultas virzienā, veidojot līdzenus tinuma slāņus.

No iekšpuses izveriet griezējauklas galu caur turētāja **20** atvērumu **19**.

Noturot savilkto griezējauklas galu, uzvirziet turētāju **20** uz spoles pāri tās mazākajam diametram.

Iestipriniet spoli, kā aprakstīts iepriekš.

Piezīme. Nomainīai izmantojiet tikai Bosch ražotās griezējauklas. Tās ir īpaši izstrādātas tā, lai nodrošinātu paaugstinātu griešanas spēju un efektīvu padevi. Citu griezējauklu izmantošana izsauks instrumenta darba spēju pasliktināšanos.

Apkope pēc darba un uzglabāšana



Pirms instrumenta apkalpošanas un apkopes atvienojiet to no elektrotīkla kontaktligzdas.

Ar mīkstu suku un audumu rūpīgi notīriet zālāja trimera korpusu. Nelietojiet tīrīšanai ūdeni, šķīdinātājus vai pulēšanas līdzekļus. Attīriet instrumentu no dubļiem un zāles paliekām un īpaši no ventilācijas atverēm 7.

Pagrieziet instrumentu uz sāniem no iekšpuses iztīriet aizsargpārsegu 8. Ja zāles paliekas ir sablīvējušās, iztīriet tās ar piemērotu koka vai plastmasas priekšmetu.

Uzkariniet instrumenta kabeli uz instrumenta korpusā izveidotā āķa 10. **NEUZTINIET** elektrokabeli un pagarinātājkabeli vienlaikus uz instrumenta āķa un aizsargpārsega. Saskaroties ar aizsargpārsega asmeni, kabeli var tikt bojāti. Kabeli drīkst uzkarināt TIKAI uz instrumenta korpusā izveidotā āķa.

Kļūmju atklāšana un novēršana

Šeit sniegtajā tabulā ir apkopota informācija par iespējamajām kļūmēm to pazīmēm un rīcību gadījumos, kad instruments vairs nedarbojas pareizi. Ja kļūmi neizdodas lokalizēt un novērst, griezieties tuvākajā elektroinstrumentu apkalpošanas un remontu darbnīcā.

Uzmanību! Pirms kļūmju uzmeklēšanas un novēršanas izslēdziet instrumentu un atvienojiet to no barojošā elektrotīkla.

Pazīmes	Iespējamie cēloņi	Novēršana
Zālāja trimersis nedarbojas	Nepienāk elektriskais spriegums Bojāta kontaktligzda Bojāts pagarinātājkabelis Pārdedzis drošinātājs	Pārbaudiet līniju un pievadiet spriegumu Izmantojiet citu kontaktligzdu Pārbaudiet un vajadzības gadījumā nomainiet kabeli Nomainiet drošinātāju
Zālāja trimersis darbojas ar pārtraukumiem	Bojāts pagarinātājkabelis Bojājums instrumenta iekšējos savienojumos	Pārbaudiet un vajadzības gadījumā nomainiet kabeli Griezieties remontu darbnīcā
Instrumentis pārslogojas	Zāle ir pārāk gara	Veiciet apļaušanu vairākos paņēmienos
Instrumentis neapļauj zāli	Griezējaukļa ir pārāk īsa vai notrūkusi	Nodrošiniet griezējaukļa padevi ar roku vai pusautomātiskā režīmā
Netiek nodrošināta griezējaukļa padeve	Griezējaukļa spole ir tukša Ietiniet griezējaukļu spolē	Pārbaudiet spoli Vajadzības gadījumā ietiniet griezējaukļu spolē
Atkārtoti notrūkst griezējaukļa	Ietiniet griezējaukļu spolē Zālāja trimersis tiek nepareizi lietots	Vajadzības gadījumā ietiniet griezējaukļu spolē Veiciet apļaušanu vienīgi ar griezējaukļa galu, cenšoties neskart akmeņus, sienas un citus cietus priekšmetus. Regulāri iniciējiet griezējaukļa padevi, nodrošinot apļaušanu ar pilnu diametru.

Atbrīvošanās no nolietotajiem izstrādājumiem

Sagatavojot otrreizējai izmantošanai nolietotos elektroinstrumentus, to piederumus un iesaiņojuma materiālus, tie jāpārstrādā apkārtējai videi nekaitīgā veidā.

Tikai ES valstīm



Neizmetiet elektroinstrumentu sadzīves atkritumu tvērnē! Saskaņā ar Eiropas Savienības direktīvu 2002/96/EK par nolietotajām elektriskajām un elektroniskajām ierīcēm un to

pārstrādi, kā arī atbilstoši tās atspoguļojumiem nacionālajā likumdošanā, lietošanai nederīgie elektroinstrumenti jāsavāc un izjauktā veidā jānogādā pārstrādei apkārtējai videi nekaitīgā veidā, lai tos sagatavotu otrreizējai izmantošanai.

Tehniskā apkalpošana un konsultācijas klientiem

Klientu apkalpošanas dienests atbildēs uz Jūsu jautājumiem par izstrādājumu remontu un apkalpošanu, kā arī par to rezerves daļām. Kopsalikuma attēlus un informāciju par rezerves daļām var atrast arī interneta vietnē:

www.bosch-pt.com

Bosch klientu konsultāciju grupa centīsies Jums palīdzēt vislabākajā veidā, atbildot uz jautājumiem par izstrādājumu un to piederumu iegādi, lietošanu un regulēšanu.

Latvijas Republika

Robert Bosch SIA
Bosch elektroinstrumentu servisa centrs
Dzelzavas ielā 120 S
LV-1021 Rīga

Tālr.: + 371 67 14 62 62

Telefakss: + 371 67 14 62 63

E-pasts: service-pt@lv.bosch.com

Deklarācija par atbilstību standartiem

Izmērītās trokšņa parametru vērtības ir noteiktas atbilstoši direktīvai 2000/14/EK (1,60 m augstumā un 1 m attālumā).

Instrumenta radītā pēc raksturliķnes A izsvērtā trokšņa parametru tipiskās vērtības ir šādas: trokšņa spiediena līmenis 82 dB(A) (ART 23 EASYTRIM)/78 dB(A) (ART 26 EASYTRIM); trokšņa jaudas līmenis 93 dB(A) (ART 23 EASYTRIM)/94 dB(A) (ART 26 EASYTRIM). Izkliede K = 1 dB (ART 23 EASYTRIM)/2 dB (ART 26 EASYTRIM).

Nēsājiet ausu aizsargus!

Kopējā vibrācijas paātrinājuma vērtība (vektoru summa trijos virzienos) ir noteikta atbilstoši standartam EN 60335:

Vibrācijas paātrinājuma vērtība $a_h = 4 \text{ m/s}^2$, izkliede $K = 1,5 \text{ m/s}^2$.

Mēs ar pilnu atbildību paziņojam, ka sadaļā „Tehniskie parametri“ aprakstītais izstrādājums atbilst šādiem standartiem vai normatīvajiem dokumentiem: EN 60335, kā arī direktīvām 2004/108/EK, 98/37/EK (līdz 28.12.2009), 2006/42/EK (no 29.12.2009) un 2000/14/EK. Direktīva 2000/14/EK: garantētais trokšņa jaudas līmenis ir 94 dB(A) (ART 23 EASYTRIM)/96 dB(A) (ART 26 EASYTRIM).

Atbilstība ir izvērtēta saskaņā ar pielikumā VI noteikto procedūru.

Izstrādājuma kategorija: 33

Pārbaudes vieta: SRL, Sudbury, England, Nr. 1088

Tehniskā dokumentācija no: Bosch Lawn and Garden Ltd., PT-LG/EAE, Stowmarket, Suffolk IP14 1EY, England

Leinfelden, 21.10.2009

Dr. Egbert Schneider
Senior Vice President
Engineering

Dr. Eckerhard Strötgen
Head of Product
Certification

Robert Bosch GmbH, Power Tools Division

Tiesības uz izmaiņām tiek saglabātas



Saugaus darbo instrukcija

Dėmesio! Atidžiai perskaitykite šią instrukciją. Susipažinkite su žoliapjovės valdymo elementais bei išmokite tinkamai ja naudotis. Saugokite šią instrukciją, kad ir ateityje galėtumėte ja pasinaudoti.

Ant žoliapjovės pavaizduotų simbolių paaiškinimas



Bendrasis įspėjimas apie pavojų.



Perskaityti naudojimosi instrukciją.



Dirbkite su apsauginiais akiniais.

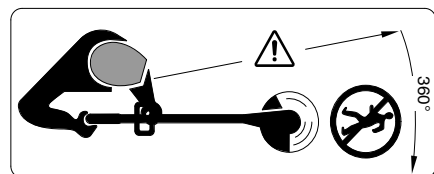

Saugokite, kad netoliese esančių žmonių nesužalotų skriejančios dalelės.

Pasirūpinkite, kad netoliese esantys žmonės laikytųsi saugaus atstumo nuo mašinos.



Prieš pradėdami prietaisą reguliuoti ar valyti, susipainiojus laidui arba prieš palikdami žoliapjovę be priežiūros net ir trumpam laikui, prietaisą išjunkite ir iš kištukinio lizdo ištraukite kištuką. Maitinimo laidą laikykite taip, kad jo nepasiektų pjaunamoji vielutė.



Nepjunkite žolės, kai lyja, ir nepalikite žoliapjovės lyjant lauke.

■ Niekada nenaudokite žoliapjovės su pažeistais apsauginiais gaubtais ar apsauginiais įtaisais arba jei jie yra nuimti.

■ Prieš kiekvieną naudojimą patikrinkite ilginamąjį laidą, ar jis nėra įtrūkęs ar pažeistas. Jei dirbant pažeidžiamas maitinimo laidas, nedelsdami ištraukite kištuką. **LAIDO NELIESKITE, KOL NEIŠTRAUKSITE KIŠTUKO IŠ LIZDO.** Nedirbkite su žoliapjove, jei laidas pažeistas arba susidėvėjęs.

■ Prieš naudojimą ar sutrenkus prietaisą visada būtina apžiūrėti, ar jis nesusidėvėjęs ir nepažeistas ir, jei reikia, sutaisyti.

■ Nedirbkite su žoliapjove basi arba atvirais batais, visada avėkite tvirtus batus ir mūvėkite ilgus kelnes.

■ Ilginamąjį laidą laikykite taip, kad jo nepasiektų pjovimo įtaisais.

■ Niekada neleiskite žoliapjove naudotis vaikams arba su šia instrukcija nesusipažinusiems asmenims. Nacionalinėse direktyvose gali būti numatyti tokių prietaisų naudotojų amžiaus apribojimai. Kai su žoliapjove nedirbate, laikykite ją vaikams nepasiekiamoje vietoje.

■ Šiuo prietaisu draudžiama naudotis ribotos regos, klausos, fizinės ir intelektualinės galios ir turintiems nepakankamai patirties bei žinių asmenims (taip pat vaikams), išskyrus tuos atvejus, kai jie yra prižiūrimi už saugumą atsakingo asmens ir instruktuojami, kaip prietaisu naudotis. Nepalikite vaikų be priežiūros ir įsitinkinkite, kad šie nežaidžia su prietaisu.

■ Niekada nepjunkite žolės, jei netoli yra žmonių, ypač vaikų, ar naminių gyvūnų.

■ Su žoliapjove dirbantis arba ją besinaudojantis asmuo yra atsakingas už nelaimingus atsitikimus ir žmonėms ar jų nuosavybei padarytą žalą.

■ Prieš prisiliedami prie besisukančių dalių, palaukite, kol ritė su pjaunamąja vielute visiškai sustos. Išjungus variklį vielutė dar kurį laiką sukasi ir gali sužeisti.

■ Pjunkite tik dienos šviesoje arba esant geram dirbtiniam apšvietimui.

■ Su žoliapjove stenkitės nepjauti šlapios žolės.

■ Prieš transportuodami žoliapjovę iš darbo vietos ar į darbo vietą, ją išjunkite.

■ Prieš įjungdami žoliapjovę patraukite rankas ir kojas nuo besisukančios pjaunamosios vielutės.

■ Rankų ir kojų neikiškite arti besisukančios pjaunamosios vielutės.

■ Niekada su šia žoliapjove nenaudokite metalinės pjaunamosios vielutės.

■ Žoliapjovę reguliariai tikrinkite ir atlikite jos techninę priežiūrą.

■ Žoliapjovę remontuoti gali tik įgaliotų Bosch remonto dirbtuvių specialistai.

■ Visada įsitinkinkite, kad ventiliacinės angos nėra užkimštos nupjautos žolės likučiais.

■ Būkite atsargūs, kad nesusižeistumėte į peilį, skirtą vielutės ilgiui apriboti. Ištraukę vielutę ir prieš įjungdami žoliapjovę, visada grąžinkite ją į normalią darbinę padėtį.

■ Išjunkite prietaisą ir ištraukite kištuką iš kištukinio lizdo:

- visada, kai paliekate prietaisą be priežiūros
- prieš keisdami pjaunamosios vielutės ritę
- jei susipainiojo maitinimo laidas
- prieš valydami žoliapjovę ar prieš atlikdami kitokius jos techninio aptarnavimo darbus.

■ Prietaisą laikykite saugioje, sausoje, vaikams neprieinamoje vietoje. Ant prietaiso nedėkite jokių daiktų.

■ Dėl saugumo pakeiskite susidėvėjusias arba pažeistas dalis.

■ Įsitinkinkite, kad keičiamos dalys yra pagamintos (apbruotos) Bosch.

Techniniai duomenys

Žoliapjovė-trimeris	ART 23 EASYTRIM/ ART 2300 EASYTRIM	ART 26 EASYTRIM/ ART 2600 EASYTRIM
Užsakymo numeris	3 600 H78 A..	3 600 H78 G..
Nominali naudojamoji galia [W]	280	300
Tuščiosios eigos sūkių skaičius [min ⁻¹]	12 500	11 900
Vielutės ištraukimas	Automatinis nuo paspaudimo	Automatinis nuo paspaudimo
Pjaunamoji vielutė [mm]	Ø 1,6	Ø 1,6
Vielutės ritės talpa [m]	8	8
Pjovimo zonos skersmuo [cm]	23	26
Svoris (be specialių priedų) [kg]	1,6	1,7
Apsaugos klasė	□ / II	□ / II
Serijos numeris	Žr. ant mašinos (firminėje lentelėje) nurodytą serijos numerį 11.	

Prietaiso paskirtis

Šis prietaisas skirtas žolei ir piktžolėms pjauti po krūmais bei šlaituose ir kraštuose, kurių neįmanoma pasiekti su žoliapjovėmis ant ratukų.

Prietaisas yra tinkamas naudoti pagal paskirtį, kai aplinkos temperatūra yra nuo 0 °C iki 40 °C.

Įvadas

Šioje instrukcijoje nurodyta, kaip prietaisą tinkamai surinkti ir saugiai juo naudotis. Todėl labai svarbu, kad šią instrukciją atidžiai perskaitytumėte.

Komplektuotė

Atsargiai išpakuokite žoliapjovę ir patikrinkite, ar yra visos žemiau nurodytos dalys:

- Žoliapjovė (2 pusės)
- Apsauginis gaubtas
- Naudojimo instrukcija

Jei trūksta atsarginių dalių ar jos yra sugedusios, kreipkitės į savo tiekėją.

Prietaiso elementai

- 1 Įjungimo-išjungimo jungiklis
- 2 Rankena
- 3 Papildoma rankena
- 4 Koto viršutinė dalis
- 5 Koto apatinė dalis
- 6 Variklio galvutė
- 7 Ventiliacinės angos
- 8 Apsauginis gaubtas
- 9 Kištukas**
- 10 Kablys laidui suvynioti
- 11 Serijos numeris

**priklauso nuo šalies, į kurią yra tiekiamas prietaisas

Prietaiso komplekte gali būti ne visa pavaizduota arba aprašyta įranga.



Jūsų saugumui

Dėmesio! Prieš pradėdami prietaisą reguliuoti arba valyti, arba perpjovę, pažeidę laidą ar jam susipainiojus, išjunkite prietaisą ir ištraukite kištuką.

Žoliapjovę išjungus pjaunamoji vielutė dar kelias sekundes sukasi.

Atsargiai – nelieskite besisukančios pjaunamosios vielutės.

Elektrosauga

Jūsų saugumui užtikrinti prietaisas turi apsauginę izoliaciją, todėl jam nebereikia įžeminimo. Darbinė tinklo įtampa yra 230 V AC, 50 Hz (ne ES šalims skirtų modelių naudojama įtampa gali būti 220 V, 240 V, priklausomai nuo prietaiso modifikacijos). Būtina naudoti tik tam tikslui specialiai pritaikytą ilginamąjį laidą. Informacijos galite gauti įgaliotame klientų aptarnavimo centre.

Saugumui užtikrinti siūloma naudoti apsauginį nuotėkio srovės jungiklį (RCD), kurio maksimali nuotėkio srovė yra 30 mA. Šis nuotėkio srovės jungiklis turėtų būti tikrinamas prieš kiekvieną naudojimą.

C DĖMESIO: dėl Jūsų saugumo, ant mašinos esantį kištuką **9** būtina sujungti su ilginamoju laidu **12**.

Ilginamojo laido jungtis turi būti apsaugota nuo tyškančio vandens, ji turėtų būti guminė arba aptraukta guma.

Ilginamasis laidas turi būti naudojamas su laido įtempimo sumažinimo įtaisu.

Maitinimo laidas turi būti periodiškai tikrinamas ir gali būti naudojamas tik tuomet, jei jo techninė būklė yra neprikaištinga.

Jei laidas yra pažeistas, jis gali būti sutaisytas tik autorizuotose Bosch remonto dirbtuvėse.

Leidžiama naudoti tik H05VV-F arba H05RN-F tipo ilginamuosius laidus.

Montavimas



Nekiškite prietaiso kištuko į kištukinį lizdą, kol prietaiso visiškai nesurinkote.

A Žoliapjovės koto montavimas

Įstatykite koto viršutinę dalį **4** į koto apatinę dalį **5** – turi pasigirsti trakstelėjimas.

Nuoroda: kartą sujungus koto viršutinę dalį su apatine dalimi, jų išardyti nebegalima.

Įsitinkinkite, kad laidas nėra suspaustas ar persuktas.

B Apsauginio gaubto montavimas

Apsauginį gaubtą **8** uždėkite ant variklio galvutės **6**.

1 Užkabinkite apsauginį gaubtą už variklio galvutės ir pastumkite jį atgal.

2 Spauskite apsauginį gaubtą žemyn, kol jis gerai užsifiksuos (pasigirs fiksatoriaus trakstelėjimas).

Žolės pjovimas ir vejos pakraščių dailinimas



Prieš pradėdami pjauti žolę iš pjovimo zonos pašalinkite akmenis, medgalius ir kitas kietas kliūtis.

Žoliapjovę išjungus pjaunamoji vielutė dar kelias sekundes sukasi. Prieš įjungdami prietaisą iš naujo, palaukite, kol variklis nustos veikti, o vielutė nebesuks. Neįjunginkite prietaiso dažnai, t. y. neįjunkite ir neišjunkite trumpais intervalais.

Įjungimas ir išjungimas

Paspauskite jungiklį **1** ir laikykite paspaudę. Norėdami prietaisą išjungti, jungiklį **1** atleiskite.

D Žolės pjovimas

Žoliapjovę vedžiokite kairėn ir dešinėn, laikydami ją toliau nuo savęs. Norėdami pjauti trumpesnę žolę, variklio galvutę palenkite į priekį.

Žoliapjovė efektyviai pjauna iki 15 cm aukščio žolę. Aukštesnę žolę reikia pjauti pakopomis.

Žolės pjovimas aplink medžius ir krūmus

Aplink krūmus ir medžius šienaukite atsargiai – saugokite, kad vielutė jų neliestų.

Pažeidus kamieną augalai gali žūti.

Kad prietaisą galėtumėte geriau valdyti, naudokitės papildoma rankena **3**.

Vieltės ištraukimas



Vieltės atlaisvinimo mygtukas 13 gali labai įkaisti.

Besisukanti vielutė gali sudilti arba nutrūkti. Tada pastebėsite, kad variklis veikia be apkrovos ir žolė nepjaunama.

E Veikiančią žoliapjovę atremkite į tvirtą pagrindą, stipriai paspauskite žemyn ir vėl atleiskite (reikiama prispaudimo jėga apie 3 kg).

Kiekvieną kartą paspaudus ir atleidus žoliapjovę vielutės atlaisvinimo mygtukas **13** atlaisvina vielutės stabdį. Tada iš ritės išlenda apie 4 cm vielutės.

Jei vielutė yra nulūžusi, siekiant atstatyti visą jos ilgį, reikia paspausti du kartus.

F Jei vielutės ilgis viršija didžiausią pjovimo zonos skersmenį, apsauginio gaubto **8** krašte įstatytas peilis **18** nupjauna ją reikiamu ilgiu.

Techninė priežiūra



Prieš atliekant bet kokius prietaiso aptarnavimo, reguliavimo ar priežiūros darbus reikia ištraukti kištuką iš elektros tinklo lizdo.

Nuoroda: reguliariai atlikite prietaiso aptarnavimo ir priežiūros darbus, kad jis ilgai ir patikimai tarnautų.

Reguliariai reikia tikrinti, ar nėra akivaizdžių prietaiso pažeidimų, pvz., atsilaisvusių jungčių ir susidėvėjusių ar pažeistų dalių.

Patikrinkite, ar nepažeisti ir tinkamai uždėti gaubtai ir apsauginiai įtaisai. Prieš pradėdami naudoti atlikite būtinus techninės priežiūros ir remonto darbus.

Jei nepaisant kruopščios gamybos ir patikrinimo žoliapjovė sugestų, jos remontas turi būti atliekamas įgaliotose Bosch elektrinių įrankių remonto dirbtuvėse.

Ieškant informacijos ir užsakant atsargines dalis būtina nurodyti dešimtženklį prietaiso užsakymo numerį.

Ritės priežiūra



Prieš atliekant bet kokius prietaiso aptarnavimo, reguliavimo ar priežiūros darbus reikia ištraukti kištuką iš elektros tinklo lizdo.

F Vielutės ritės pakeitimas

Prilaikykite ritės laikiklį **16**.

Ritės gaubtelį **14** pasukite prieš laikrodžio rodyklę ir jį nuimkite.

Iš gaubtelio išimkite tuščią ritę **17**.

Naujos ar užpildytos ritės vielutę **15** perkiškite per ritės gaubtelyje esančią skylutę ir ritę įstatykite į gaubtelį **14**.

Iš ritės ištraukite maždaug 9 cm ilgio pjaunamosios vielutės galą.

Ritę su gaubteliu **14** tinkamai uždėkite ant ritės laikiklio (suduriamasis užraktas) ir paspaudę pasukite dešinėn iki atramos.

G Vielutės papildymas

Ritę **17** nuimkite, kaip aprašyta aukščiau.

Dviem pirštais suspauskite vielutės stabdį **20**, pastumkite jį į priekį ir nuimkite nuo ritės per mažesnio skersmens ritės skritulį.

Iš atsarginio vielutės ritinio atpjaukite apie 8 m ilgio gabalą. Jos galą įsprauskite į išpjovą ritėje – palikite apie 4 mm ilgio galiuką išsikišusį į išorę.

Sukite ritę rodyklės kryptimi ir tvarkingais sluoksniais įtempdami suvyniokite ant jos pjaunamąją vielutę.

Vielutę perkiškite iš vidaus per vielutės stabdyje **20** esantį plyšį **19**.

Laikydami įtemptą vielutę, stabdį **20** vėl užmaukite ant ritės per mažesnio skersmens ritės skritulį.

Ritę įdėkite į gaubtelį, kaip aprašyta aukščiau.

Nuoroda: naudokite tik Bosch atsarginę pjovimo vielutę. Ši vielutė pasižymi geresnėmis pjovimo ir ištraukimo savybėmis. Naudojant kitokias vielutes, darbo našumas bus mažesnis.

Po žolės pjovimo / žoliapjovės laikymas



Prieš atliekant bet kokius prietaiso aptarnavimo, reguliavimo ar priežiūros darbus reikia ištraukti kištuką iš elektros tinklo lizdo.

Žoliapjovės išorinę dalį kruopščiai nuvalykite švelniu šepetėliu ir skudurėliu. Nenaudokite vandens, tirpiklių ar poliravimo priemonių. Nuvalykite žolės likučius ir nešvarumus, ypač nuo ventiliacinių angų **7**.

Žoliapjovę paguldykite ant šono ir išvalykite apsauginio gaubto **8** vidų. Prikibusius žolės likučius pašalinkite mediniu ar plastmasiniu strypeliu.

Pakabinkite laidą ant įtaisyto laido laikiklio **10**. NEVYNIOKITE maitinimo laido ir ilginamojo laido aplink laido laikiklį ir apsauginį gaubtą. Jei laidas liesis su pjaunamuju peiliu, jis gali būti pažeidžiamas. Laidą kabinkite TIK ant laido laikiklio.

Galimi gedimai

Šioje lentelėje rasite nuorodas, kokie yra gedimų požymiai ir kokių veiksmų reikia imtis, jei prietaisas blogai veikia. Jei problema nebus nustatyta ir pašalinta, kreipkitės į remonto dirbtuves.

Dėmesio: prieš ieškodami gedimo išjunkite prietaisą ir ištraukite kištuką.

Gedimas	Galima priežastis	Pagalba
Žoliapjovė neveikia	Nėra tinklo įtampos Pažeistas kištukinis lizdas Pažeistas ilginamasis laidas Suveikė saugiklis	Patikrinkite ir įjunkite Naudokitės kitu kištukiniu lizdu Laidą patikrinkite, jei reikia, pakeiskite Saugiklį pakeiskite
Žoliapjovė veikia su pertrūkiais	Pažeistas ilginamasis laidas Pažeisti vidiniai mašinos laidai	Laidą patikrinkite, jei reikia, pakeiskite Kreipkitės į remonto dirbtuves
Prietaisas perkrautas	Per aukšta žolė	Pjunkite palaipsniui, per kelis kartus
Prietaisas nepjauna	Per trumpa vielutė / vielutė nulūžusi	Rankiniu ar automatinu būdu ištraukite vielutę
Vielutė nepailginama	Ritė tuščia Vielutė susipainiojo ritėje	Patikrinkite ritę Jei reikia, suvyniokite iš naujo
Pjaunamoji vielutė nuolat trūksta	Vielutė susipainiojo ritėje Žoliapjovė naudojama netinkamai	Jei reikia, suvyniokite iš naujo Pjunkite tik vielutės galu, saugokite, kad ji nesiliestų prie akmenų, sienų ir kitokių kietų paviršių. Kad pjautumėte visu pjaunamuju pločiu, vielutę reguliariai pailginkite.

Sunaikinimas

Prietaisas, papildoma įranga ir pakuotė turi būti panaudoti ekologiškam antriniam perdirbimui.

Tik ES šalims:



Nemeskite elektrinių įrankių į buitinių atliekų konteinerius!

Pagal EEB direktyvą 2002/96/EB dėl naudotų elektrinių įrankių ir elektroninių prietaisų atliekų utilizavimo ir pagal vietinius valstybės

įstatymus nebetinkami naudoti elektriniai įrankiai turi būti surenkami atskirai nuo kitų atliekų ir gabenami į antrinių žaliavų tvarkymo vietas perdirbti aplinkai nekenksmingu būdu.

Klientų aptarnavimo skyrius ir klientų konsultavimo tarnyba

Klientų aptarnavimo skyriuje gausite atsakymus į klausimus, susijusius su jūsų gaminio remontu, technine priežiūra bei atsarginėmis dalimis. Detalios brėžinys ir informaciją apie atsargines dalis rasite čia:

www.bosch-pt.com

Bosch klientų konsultavimo tarnybos specialistai mielai jums patars gaminių ir papildomos įrangos pirkimo, naudojimo bei nustatymo klausimais.

Lietuva

Bosch įrankių servisas

Informacijos tarnyba: +370 (037) 713350

Įrankių remontas: +370 (037) 713352

Faksas: +370 (037) 713354

El. paštas: service-pt@lv.bosch.com

Kokybės atitikties deklaracija

Triukšmo vertės išmatuotos pagal 2000/14/EB (1,60 m aukštyje, 1 m atstumu).

Pagal A skalę išmatuotas prietaiso triukšmo lygis tipiniu atveju siekia: garso slėgio lygis 82 dB(A) (ART 23 EASYTRIM)/78 dB(A) (ART 26 EASYTRIM); garso galios lygis 93 dB(A) (ART 23 EASYTRIM)/94 dB(A) (ART 26 EASYTRIM). Paklaida K = 1 dB (ART 23 EASYTRIM)/2 dB (ART 26 EASYTRIM).

Dirbkite su klausos apsaugos priemonėmis!

Vibracijos bendroji vertė (trijų krypčių atstojamasis vektorius) nustatyta pagal EN 60335:

Vibracijos emisijos vertė $a_h = 4 \text{ m/s}^2$, paklaida $K = 1,5 \text{ m/s}^2$.

Atsakingai pareiškiame, kad skyriuje „Techniniai duomenys“ aprašytas gaminys atitinka žemiau pateiktus standartus arba norminius dokumentus: EN 60335 pagal Direktyvų 2004/108/EB, 98/37/EB (iki 2009. 12. 28), 2006/42/EB (nuo 2009. 12. 29), 2000/14/EB reikalavimus.

2000/14/EB: garantuotas garso galios lygis 94 dB(A) (ART 23 EASYTRIM)/96 dB(A) (ART 26 EASYTRIM).

Atitikties vertinimas atliktas pagal VI priedą.

Produkto kategorija: 33

Notifikuota įstaiga: SRL, Sudbury, England, Nr. 1088

Techninė byla laikoma: Bosch Lawn and Garden Ltd., PT-LG/EAE, Stowmarket, Suffolk IP14 1EY, England

Leinfelden, 21. 10. 2009

Dr. Egbert Schneider
Senior Vice President
Engineering

Dr. Eckerhard Strötgen
Head of Product
Certification

Robert Bosch GmbH, Power Tools Division

Galimi techniniai pakeitimai



BOSCH

Robert Bosch GmbH
Power Tools Division
70745 Leinfelden-Echterdingen
Germany

www.bosch-pt.com

F 016 L70 659 (2009.11) O / 164 UNI



3 165140 706599

McGrp.Ru



Сайт техники и электроники

Наш сайт McGrp.Ru при этом не является просто хранилищем [инструкций по эксплуатации](#), это живое сообщество людей. Они общаются на форуме, задают вопросы о способах и особенностях использования техники. На все вопросы очень быстро находят ответы от таких же посетителей сайта, экспертов или администраторов. Вопрос можно задать как на форуме, так и в специальной форме на странице, где описывается интересующая вас техника.