

РУКОВОДСТВО ПО ЭКСПЛУАТАЦИИ



Шлифовальная машина по бетону

PC5000C

PC5001C

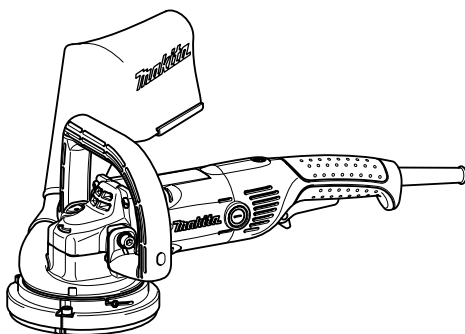

009839



ДВОЙНАЯ ИЗОЛЯЦИЯ

ВАЖНАЯ ИНФОРМАЦИЯ: Прочтите перед использованием.

ТЕХНИЧЕСКИЕ ХАРАКТЕРИСТИКИ

Модель	PC5000C	PC5001C
Диаметр диска	125 мм	
Диаметр отверстия	22,23 мм	
Резьба шпинделя	M14	
Номинальное число оборотов (n) / Число оборотов без нагрузки (n ₀)	10 000 мин ⁻¹	
Общая длина	437 мм	479 мм
Вес нетто	4,0 кг	5,1 кг
Класс безопасности	II/II	

- Благодаря нашей постоянно действующей программе исследований и разработок, указанные здесь технические характеристики могут быть изменены без предварительного уведомления.
- Технические характеристики могут различаться в зависимости от страны.
- Масса в соответствии с процедурой EPTA 01/2003

END202-8

Символы

Ниже приведены символы, используемые для электроинструмента. Перед использованием убедитесь, что вы понимаете их значение.



• Прочитайте руководство пользователя.



• ДВОЙНАЯ ИЗОЛЯЦИЯ



• Надевайте защитные очки.



• Только для стран ЕС
Не утилизируйте данный электроинструмент вместе с бытовыми отходами!
В рамках соблюдения Европейской Директивы по утилизации электрического и электронного оборудования и ее применения в соответствии с национальным законодательством, электрооборудование в конце срока своей службы должно утилизироваться отдельно и передаваться для его утилизации на предприятие, соответствующее применяемым правилам охраны окружающей среды.

ENE002-1

Использование по назначению

Данный инструмент предназначен для обработки бетонных поверхностей.

ENF002-2

Питание

Подключайте данный инструмент только к тому источнику питания, напряжение которого соответствует напряжению, указанному на паспортной табличке. Инструмент предназначен для

работы от источника однофазного переменного тока. Они имеют двойную изоляцию и поэтому может подключаться к розеткам без заземления.

ENG905-1

Шум

Типичный уровень взвешенного звукового давления (A), измеренный в соответствии с EN60745:

Модель PC5000C

Уровень звукового давления (L_{рА}): 91 дБ (A)
Уровень звуковой мощности (L_{вА}): 102 дБ (A)
Погрешность (K): 3 дБ (A)

Модель PC5001C

Уровень звукового давления (L_{рА}): 89 дБ (A)
Уровень звуковой мощности (L_{вА}): 100 дБ (A)
Погрешность (K): 3 дБ (A)

Используйте средства защиты слуха

ENG900-1

Вибрация

Суммарное значение вибрации (сумма векторов по трем осям) определяется по следующим параметрам EN60745:

Модель PC5000C

Рабочий режим: разравнивание бетона
Распространение вибрации (a_h): 12,0 м/с²
Погрешность (K): 1,5 м/с²

Модель PC5001C

Рабочий режим: разравнивание бетона
Распространение вибрации (a_h): 12,5 м/с²
Погрешность (K): 2,5 м/с²

- Заявленное значение распространения вибрации измерено в соответствии со стандартной методикой испытаний и может быть использовано для сравнения инструментов.
- Заявленное значение распространения вибрации можно также использовать для предварительных оценок воздействия.
- Заявленное значение распространения вибрации относится к основным операциям, выполняемым с помощью электроинструмента. Однако если электроинструмент используется для других целей, уровень вибрации может отличаться.

⚠ ПРЕДУПРЕЖДЕНИЕ:

- Распространение вибрации во время фактического использования электроинструмента может отличаться от заявленного значения в зависимости способа применения инструмента.
- Обязательно определите меры безопасности для защиты оператора, основанные на оценке воздействия в реальных условиях использования (с учетом всех этапов рабочего цикла, таких как выключение инструмента, работа без нагрузки и включение).

ENH101-18

Только для европейских стран

Декларация о соответствии ЕС

Makita заявляет, что следующее устройство (устройства):

Обозначение устройства:

Шлифовальная машина по бетону

Модель / тип: PC5000C, PC5001C

Соответствует (-ют) следующим директивам ЕС:
2006/42/EC

Изготовлены в соответствии со следующим стандартом или нормативными документами:
EN60745

Технический файл в соответствии с документом 2006/42/EC доступен по адресу:

Makita, Jan-Baptist Vinkstraat 2, 3070, Belgium

1.2.2016



000331

Ясуси Фукайа (Yasushi Fukaya)

Директор

Makita, Jan-Baptist Vinkstraat 2, 3070, Belgium

Общие рекомендации по технике безопасности для электроинструментов

⚠ ПРЕДУПРЕЖДЕНИЕ Ознакомьтесь со всеми инструкциями и рекомендациями по технике безопасности. Невыполнение инструкций и рекомендаций может привести к поражению электротоком, пожару и/или тяжелым травмам.

Сохраните брошюру с инструкциями и рекомендациями для дальнейшего использования.

Термин "электроинструмент" в предупреждениях относится ко всему инструменту, работающему от сети или на аккумуляторах.

Безопасность в месте выполнения работ

1. **Рабочее место должно быть чистым и хорошо освещенным.** Захламление и плохое освещение могут стать причиной несчастных случаев.
2. **Не пользуйтесь электроинструментом во взрывоопасной атмосфере, например, в присутствии легко воспламеняющихся жидкостей, газов или пыли.** При работе электроинструмента возникают искры, которые могут привести к воспламенению пыли или газов.
3. **При работе с электроинструментом не допускайте детей или посторонних к месту производства работ.** Не отвлекайтесь во время работы, так как это приведет к потере контроля над электроинструментом.

Электробезопасность

4. **Вилка электроинструмента должна соответствовать сетевой розетке. Никогда не носите никаких изменений в конструкции розетки. При использовании электроинструмента с заземлением не используйте переходники.** Розетки и вилки, не подвергавшиеся изменениям, снижают риск поражения электрическим током.
5. **Избегайте контакта участков тела с заземленными поверхностями, такими как трубы, радиаторы, батареи отопления и холодильники.** При контакте тела с заземленными предметами увеличивается риск поражения электрическим током.
6. **Не подвергайте электроинструмент воздействию дождя или влаги.** Попадание воды в электроинструмент повышает риск поражения электрическим током.

7. **Аккуратно обращайтесь со шнуром питания. Никогда не используйте шнур питания для переноски, перемещения или извлечения вилки из розетки. Располагайте шнур на расстоянии от источников тепла, масла, острых краев и движущихся деталей.** Поврежденные или запутанные сетевые шнуры увеличивают риск поражения электрическим током.
8. **При использовании электроинструмента вне помещения, используйте удлинитель, подходящий для этих целей.** Использование соответствующего шнура снижает риск поражения электрическим током.
9. **Если электроинструмент приходится эксплуатировать в сыром месте, используйте линию электропитания, которая защищена устройством, срабатывающим от остаточного тока (RCD).** Использование RCD снижает риск поражения электротоком.
10. **Рекомендуется использовать питание через RCD с номинальным остаточным током 30 мА или менее.**

Личная безопасность

11. **При использовании электроинструмента будьте бдительны, следите за тем, что вы делаете, и руководствуйтесь здравым смыслом. Не пользуйтесь электроинструментом, если вы устали, находитесь под воздействием наркотиков, алкоголя или лекарственных препаратов.** Даже мгновенная невнимательность при использовании электроинструмента может привести к серьезной травме.
 12. **Используйте средства индивидуальной защиты. Обязательно надевайте защитные очки.** Такие средства индивидуальной защиты, как респиратор, защитная нескользящая обувь, каска или наушники, используемые в соответствующих условиях, позволяют снизить риск получения травмы.
 13. **Не допускайте случайного включения устройства. Прежде чем подсоединять инструмент к источнику питания и/или аккумуляторной батарее, поднимать или переносить инструмент, убедитесь, что переключатель находится в выключенном положении.** Переноска электроинструмента с пальцем на выключателе или подача питания на инструмент с включенным выключателем может привести к несчастному случаю.
 14. **Перед включением электроинструмента снимите с него все регулировочные инструменты и гаечные ключи.** Гаечный или регулировочный ключ, оставшийся закрепленным на вращающейся детали, может привести к травме.
 15. **При эксплуатации устройства не тянитесь. Всегда сохраняйте устойчивое положение и равновесие.** Это позволит лучше управлять электроинструментом в непредвиденных ситуациях.
 16. **Одевайтесь соответствующим образом. Не надевайте свободную одежду или украшения. Ваши волосы, одежда и перчатки должны всегда находиться на расстоянии от вращающихся деталей.** Свободная одежда, украшения или длинные волосы могут попасть в движущиеся детали устройства.
 17. **Если имеются устройства для подключения пылесборника или вытяжки, убедитесь, что они подсоединены и правильно используются.** Использование пылесборника снижает вероятность возникновения рисков, связанных с пылью.
- Использование и уход за электроинструментом**
18. **Не прилагайте излишних усилий к электроинструменту. Используйте инструмент, соответствующий выполняемой вами работе.** Правильно подобранный электроинструмент позволит выполнить работу лучше и безопаснее с производительностью, на которую он рассчитан.
 19. **Не пользуйтесь электроинструментом с неисправным выключателем.** Любой электроинструмент с неисправным выключателем опасен и должен быть отремонтирован.
 20. **Перед выполнением регулировок, сменой принадлежностей или хранением электроинструмента всегда отключайте его от источника питания и/или от аккумулятора.** Такие превентивные меры предосторожности снижают риск случайного включения электроинструмента.
 21. **Храните электроинструменты в местах, недоступных для детей, и не позволяйте лицам, не знакомым с работой такого инструмента или не прочитавшим данные инструкции, пользоваться им.** Электроинструмент опасен в руках неопытных пользователей.
 22. **Выполняйте техническое обслуживание электроинструментов. Убедитесь в соосности, отсутствии деформаций движущихся узлов, поломок каких-либо деталей или других дефектов, которые могут повлиять на работу электроинструмента. Если инструмент поврежден, отремонтируйте его перед использованием.** Большое число несчастных случаев происходит из-за плохого ухода за электроинструментом.
 23. **Режущий инструмент всегда должен быть острым и чистым.** Соответствующее обращение с режущим инструментом, имеющим острые режущие кромки, делает его менее подверженным деформациям, что позволяет лучше управлять им.

24. **Используйте электроинструмент, принадлежности, приспособления и насадки в соответствии с данными инструкциями и в целях, для которых он предназначен, учитывая при этом условия и вид выполняемой работы.** Использование электроинструмента не по назначению может привести к возникновению опасной ситуации.

Обслуживание

25. **Обслуживание электроинструмента должно проводиться только квалифицированным специалистом по ремонту и только с использованием идентичных запасных частей.** Это позволит обеспечить безопасность электроинструмента.
26. **Следуйте инструкциям по смазке и замене принадлежностей.**
27. **Ручки инструмента всегда должны быть сухими и чистыми и не должны быть измазаны маслом или смазкой.**

GEB043-7

МЕРЫ БЕЗОПАСНОСТИ ПРИ ИСПОЛЬЗОВАНИИ ШЛИФОВАЛЬНОЙ МАШИНЫ ПО БЕТОНУ

Меры безопасности при шлифовании:

1. **Данный электроинструмент представляет собой шлифовальную машину с алмазным кругом. Ознакомьтесь со всеми представленными инструкциями по технике безопасности, указаниями, иллюстрациями и техническими характеристиками, прилагаемыми к данному электроинструменту.** Несоблюдение всех инструкций, указанных ниже, может привести к поражению электрическим током, пожару и/или серьезной травме.
2. **Не рекомендуется пользоваться данным инструментом для выполнения таких операций, как шлифовка абразивными кругами, пескоструйная обработка, очистка проволочными щётками, полировка и отрезание.** Операции, для которых инструмент не предназначен, могут привести к опасной ситуации и травме.
3. **Не используйте принадлежности других производителей, не рекомендованные производителем данного инструмента.** Даже если принадлежность удастся закрепить на инструменте, это не обеспечит безопасность эксплуатации.

4. **Номинальная скорость принадлежностей должна быть как минимум равна максимальной скорости, обозначенной на инструменте.** При превышении номинальной скорости принадлежности последняя может разломиться на части.
5. **Внешний диаметр и толщина принадлежности должна соответствовать номинальной мощности инструмента.** Принадлежности неправильного размера не обеспечивают безопасность работы.
6. **Резьбовое крепление принадлежностей должно соответствовать резьбе шпинделя инструмента. Для принадлежностей с фланцевым креплением отверстие вала принадлежности должно соответствовать диаметру центрирования фланца.** Несоответствие посадочного размера принадлежности и монтажного узла электроинструмента может привести к нарушению балансировки, сильной вибрации и к потере контроля над инструментом.
7. **Не используйте поврежденные принадлежности.** Перед каждым использованием осматривайте принадлежности (например, алмазные круги) на предмет сколов и трещин. В случае падения электроинструмента или принадлежности проверьте наличие повреждений или установите неповрежденную принадлежность. После осмотра и установки принадлежности удалите посторонних из рабочей зоны, встаньте в стороне от плоскости вращения принадлежности и включите инструмент на максимальной мощности без нагрузки, дав ему поработать в течение одной минуты. Поврежденные принадлежности обычно разрушаются за время такой проверки.
8. **Надевайте средства индивидуальной защиты.** В зависимости от выполняемой операции надевайте предохранительный щиток для лица, защитные очки или защитную маску. При необходимости используйте респиратор, средства защиты слуха, перчатки и передник, способный защитить от маленьких фрагментов абразива или заготовки. Средства защиты глаз должны быть способны остановить осколки, разлетающиеся при различных операциях. Противопылевая маска или респиратор должны задерживать частицы, образующиеся при работе. Продолжительное воздействие громкого шума может привести к потере слуха.

9. **Посторонние должны находиться на безопасном расстоянии от рабочего места. Любой приближающийся к рабочему месту должен предварительно надеть индивидуальные средства защиты.** Осколки заготовки или сломавшейся принадлежности могут разлететься и причинить травму даже на значительном удалении от рабочего места.
10. **Если при выполнении работ существует риск контакта режущего инструмента со скрытой электропроводкой или собственным шнуром питания, держите электроинструмент только за специально предназначенные изолированные поверхности.** Контакт с проводом под напряжением приведет к тому, что металлические детали инструмента также будут под напряжением, что приведет к поражению оператора электрическим током.
11. **Располагайте шнур питания на удалении от вращающейся принадлежности.** Если вы не удержите инструмент, возможно случайное разрезание или повреждение шнура, а также затягивание руки вращающейся принадлежностью.
12. **Не кладите инструмент, пока принадлежность полностью не остановится.** Вращающаяся насадка может коснуться поверхности, и вы не удержите инструмент.
13. **Не включайте инструмент во время переноски.** Случайный контакт с вращающейся принадлежностью может привести к заземлению одежды и притягиванию принадлежности к телу.
14. **Регулярно прочищайте вентиляционные отверстия инструмента.** Вентилятор электродвигателя засасывает пыль внутрь корпуса, а значительные отложения металлической пыли могут привести к поражению электрическим током.
15. **Не используйте инструмент вблизи горючих материалов.** Эти материалы могут воспламениться от искр.
16. **Не используйте принадлежность, требующие жидкостного охлаждения.** Использование воды или других охлаждающих жидкостей может привести к поражению электротоком.

Отдача и соответствующие предупреждения

Отдача – это мгновенная реакция на неожиданное застопоривание вращающегося диска или другой принадлежности. Застревание или застопоривание вызывает резкую остановку вращающейся принадлежности, что, в свою очередь, приводит к неконтролируемому рывку инструмента в направлении, противоположном вращению принадлежности в момент застревания.

Например, если абразивный диск застопорится или застрянет в заготовке, край диска, входящий в точку заклинивания, может врезаться в поверхность материала, в результате чего диск поведет кверху или отбросит. Диск может совершить рывок в направлении оператора или обратно, в зависимости от направления перемещения диска в точке заклинивания. В такой ситуации абразивные диски могут даже сломаться.

Отдача – это результата неправильного использования инструмента и/или неправильных процедур или условий эксплуатации. Ее можно избежать, соблюдая предосторожности, указанные ниже.

- a) **Крепко держите инструмент и располагайте тело и руки таким образом, чтобы иметь возможность противостоять силе, возникающей при отдаче. Обязательно пользуйтесь вспомогательной рукояткой (если имеется), чтобы обеспечить максимальный контроль над отдачей или крутящим моментом во время пуска.** Оператор способен справиться с крутящим моментом и силами отдачи при условии соблюдения соответствующих мер безопасности.
- b) **Не подносите руки к вращающейся принадлежности.** При отдаче можно повредить руки.
- c) **Не становитесь на возможной траектории движения инструмента в случае отдачи.** При отдаче инструмент сместится в направлении, противоположном вращению диска в момент застревания.
- d) **Соблюдайте особую осторожность при обработке углов, острых краев и т.п. Не допускайте рывков и блокировки принадлежности.** Углы, острые края или рывки могут привести к блокировке вращающейся принадлежности и стать причиной потери контроля или вызвать отдачу.
- e) **Не устанавливайте на инструмент пильную цепь, принадлежность для резбы по дереву или дисковую пилу.** Такие насадки часто приводят к возникновению отдачи и потере контроля над инструментом.

Специальные меры безопасности при разравнивании:

- a) **Используйте диски только рекомендованных типов и специальные защитные приспособления, разработанные для выбранный диска.** Диски, не предназначенные для данного инструмента, не обеспечивают достаточную степень защиты и небезопасны.
- b) **Обязательно используйте неповрежденные фланцы для кругов соответствующего размера и формы.** Подходящие фланцы поддерживают круг, снижая вероятность его разрушения.

Дополнительные предупреждения по безопасности:

17. Перед началом работ всегда устанавливайте пылезащитную крышку на место.
18. Будьте осторожны во избежание повреждения шпинделя, фланца (особенно его установочной поверхности) или контргайки. Повреждения этих деталей могут привести к поломке диска.
19. Перед включением выключателя убедитесь, что диск не касается детали.
20. Перед тем как использовать инструмент для фактических работ, дайте ему немного поработать вхолостую. Следите за вибрацией или биением, которые могут свидетельствовать о неправильной установке или плохой балансировке диска.
21. Не оставляйте работающий инструмент без присмотра. Включайте инструмент только тогда, когда он находится в руках.
22. Сразу после окончания работ не прикасайтесь к алмазному диску. Он может быть очень горячим и вызывать ожоги кожных покровов.
23. Соблюдайте инструкции изготовителя по правильной установке и использованию дисков. Бережно обращайтесь с дисками и аккуратно храните их.
24. Не используйте какие-либо переходные втулки или адаптеры для установки кругов с большим отверстием.
25. Используйте только фланцы, указанные для данного инструмента.
26. Обратите внимание на то, что диск будет некоторое время вращаться после выключения инструмента.
27. Если в месте выполнения работ очень высокая температура и влажность или в ней содержится большое количество токопроводящей пыли, используйте прерыватель цепи (30 мА) для обеспечения безопасности работ.
28. Не используйте инструмент на любых материалах, содержащих асбест.

СОХРАНИТЕ ДАННЫЕ ИНСТРУКЦИИ.

⚠ ПРЕДУПРЕЖДЕНИЕ:

НЕ ДОПУСКАЙТЕ, чтобы удобство или опыт эксплуатации данного устройства (полученный от многократного использования) доминировали над строгим соблюдением правил техники безопасности при обращении с этим устройством. НЕПРАВИЛЬНОЕ ИСПОЛЬЗОВАНИЕ инструмента или несоблюдение правил техники безопасности, указанных в данном руководстве, может привести к тяжелой травме.

ОПИСАНИЕ ФУНКЦИОНИРОВАНИЯ

⚠ ПРЕДУПРЕЖДЕНИЕ:

- Перед проведением регулировки или проверки работы инструмента всегда проверяйте, что инструмент выключен, а шнур питания вынут из розетки.

Действие переключения

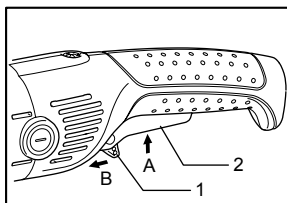

1. Рычаг блокировки
2. Курковый выключатель

008415

⚠ ПРЕДУПРЕЖДЕНИЕ:

- Перед включением инструмента в розетку, всегда проверяйте, что триггерный переключатель работает надлежащим образом и возвращается в положение "ВЫКЛ", если его отпустить.

Для инструмента с блокирующим переключателем

Для включения инструмента достаточно просто нажать на курковый выключатель (А). Для выключения инструмента отпустите курковый выключатель. Для непрерывной работы инструмента нажмите на курковый выключатель (А) и затем нажмите стопорный рычаг (В). Для отключения фиксированного положения выключателя до конца нажмите на курковый выключатель (А) и затем отпустите его.

Для инструмента с переключателем без блокировки

Для предотвращения случайного включения курковый выключатель оборудован стопорным рычагом. Для включения инструмента нажмите на стопорный рычаг (В) и курковый выключатель (А). Для выключения инструмента отпустите курковый выключатель.

Для инструмента с переключателем с блокировкой и без блокировки

Для предотвращения случайного включения курковый выключатель оборудован стопорным рычагом. Для включения инструмента нажмите на стопорный рычаг (В) и курковый выключатель (А). Для выключения инструмента отпустите курковый выключатель. Для непрерывной работы инструмента

нажмите на стопорный рычаг (B), курковый выключатель (A), и затем нажмите на стопорный рычаг (B), чтобы еще больше утопить его. Для отключения фиксированного положения выключателя до конца нажмите на курковый выключатель (A) и затем отпустите его.

Электронная функция

Постоянный контроль скорости

- Возможность получения тонкой отделки, так как скорость вращения держится на постоянном уровне в условиях нагрузки.
- Кроме того, когда нагрузка на инструмент превышает допустимые уровни, мощность двигателя снижается для предотвращения перегрева двигателя. Когда нагрузка снизится до допустимых уровней, инструмент будет работать в обычном режиме.

Функция плавного запуска

- Плавный пуск благодаря подавлению начального удара.

Индикатор

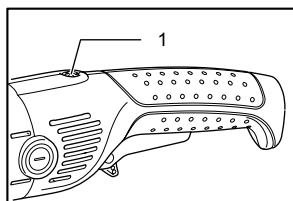

1. Индикаторная лампа

008416

При подключении инструмента к сети питания загорается зеленый индикатор. Если индикатор не загорается, то неисправен либо сетевой шнур, либо контроллер. Если индикатор светится, а инструмент не включается даже при нажатом выключателе, это свидетельствует либо об износе щеток, либо о неисправности контроллера, электромотора или выключателя.

Защита от случайного включения

Инструмент не включится при подсоединении к сети электропитания, даже если стопорный рычаг удерживает курковый выключатель в нажатом положении (положение фиксации во включенном состоянии).

Индикатор начнет мигать красным цветом, что свидетельствует об активированной функции защиты от случайного включения.

Для отмены защиты от случайного включения нажмите на курковый выключатель до конца, чтобы освободить его.

Выравнивание (только для PC5001C)

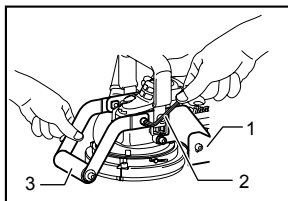

009847

Для выравнивания поверхности, основание строгального станка необходимо совместить с алмазным диском. Нужно поднять передний ролик (с помощью шестигранного ключа) до необходимого уровня, чтобы снять необходимое количество материала.

Чтобы изменить количество снимаемого бетона, ослабьте болты с шестигранными головками на держателе основания с помощью соответствующего шестигранного ключа. Чтобы отрегулировать зазор между передним роликом и алмазным кругом, поднимите или опустите передний ролик. Разница и определяет объем снимаемого бетона. Затем осторожно затяните болты с шестигранными головками.

1. Основание (только для PC5001C)
2. Шестигранный ключ
3. Передний ролик

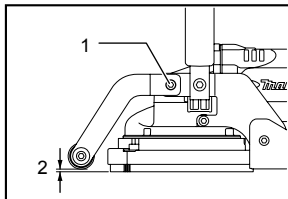

009848

Примечание:

- Максимальный объем снимаемого бетона должен быть менее 4,0 мм.

Наклонное основание для более качественного выравнивания (только для PC5001C)

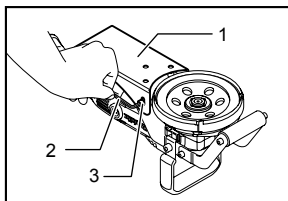

009849

1. Основание
2. Шестигранный ключ
3. Болт с головкой под шестигранный

Для плавного удаления неровности или текстуры поверхности можно воспользоваться наклонным основанием. Ослабьте два болта крепления основания с шестигранными головками с помощью шестигранного ключа на обеих сторонах.

С помощью шестигранного ключа опустите три болта с головкой под шестигранник на основание, поворачивая их по часовой стрелке.

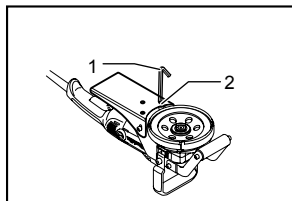

009850

Воспользуйтесь угольником или линейкой для установки необходимого угла наклона основания по отношению к алмазному диску. Затем осторожно затяните болты с шестигранной головкой с обеих сторон основания. Отрегулируйте центр основания около диска, чтобы оно находилось на одном уровне с диском.

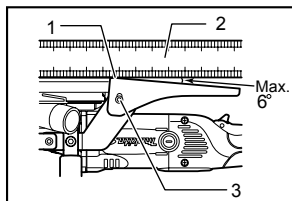

009851

Примечание:

- Отрегулировав основание, поверните три болта с головками под шестигранник в основании против часовой стрелки так, чтобы головки оказались вровень с обратной стороной основания. Поворачивайте осторожно, в противном случае можно нарушить регулировку основания.

Регулировка основания для компенсации износа круга (только для PC5001C)

При длительном использовании алмазный диск изнашивается, и создается зазор с обрабатываемой поверхностью, что приводит к снижению производительности. Проверяйте инструмент через каждые 4 или 5 часов использования.

Если поверхности круга и основания не выровнены, ослабьте два болта с головкой под шестигранник, крепящие основание. Поверните три болта с головкой под шестигранник в основании по часовой стрелке и отрегулируйте основание так, чтобы оно было вровень

с поверхностью круга. Затяните болты крепления основания и слегка поверните их против часовой стрелки, чтобы они не отвернулись во время работы.

Регулировка пылезащитного кожуха

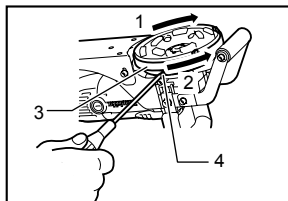

009855

1. Подъем
2. Меньше
3. Пылезащитный кожух
4. Винт

Ослабьте винт и отрегулируйте высоту щетки пылезащитного кожуха. Щетка пылезащитного кожуха должна быть вровень с поверхностью алмазного круга или немного выше (когда инструмент перевернут) 0,5 мм. Всасывание пыли будет недостаточным, если они не расположены примерно на одном уровне. После регулировки обязательно надежно затяните винт. Чтобы отрегулировать положение пылезащитной крышки, возьмитесь за нее снаружи, поверните по часовой стрелке, чтобы поднять; против часовой стрелки, чтобы опустить.

МОНТАЖ

⚠ ПРЕДУПРЕЖДЕНИЕ:

- Перед проведением каких-либо работ с инструментом всегда проверяйте, что инструмент выключен, а шнур питания вынут из розетки.

Установка или снятие алмазного диска

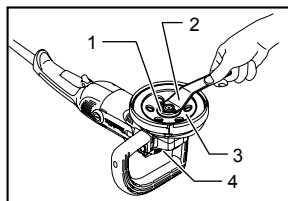

009841

1. Стопорная гайка
2. Ключ стопорной гайки
3. Алмазный диск
4. Замок вала

Для замены изношенного алмазного диска на новый, надавите на блокировку вала и держите вал, затем открутите стопорную гайку против часовой стрелки с помощью входящего в комплект поставки ключа для стопорной гайки.

Снимите изношенный алмазный круг.

Для установки нового выполните указанную выше процедуру снятия в обратной последовательности.

При установке алмазного круга обязательно надежно затягивайте контргайку.

Примечание:

- Обычные алмазные диски, имеющиеся в продаже, не имеют выпускных отверстий, поэтому сбор пыли ухудшается. Также, если установочное отверстие имеет другой диаметр, инструмент будет вибрировать, что может привести к несчастным случаям. **ВСЕГДА ПОЛЬЗУЙТЕСЬ АЛМАЗНЫМ ДИСКОМ MAKITA ДЛЯ ШЛИФОВАНИЯ ПОД УГЛОМ.**

Замена щетки пылезащитного кожуха

Чтобы отсоединить щетку от пылезащитного кожуха, возьмитесь за конец щетки и осторожно извлеките ее.

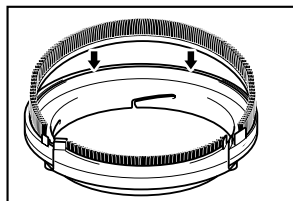

013144

Чтобы установить щетку пылезащитного кожуха, предварительно совместите концы щетки с пазами в пылезащитном кожухе.

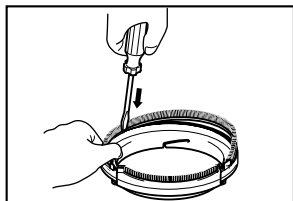

013145

Затем вставьте щетку до упора в паз пылезащитного кожуха, используя для этого плоскую отвертку или другой подходящий инструмент.

Пылесборный мешок

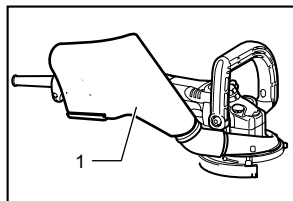

009846

Чтобы установить пылесборный мешок, наденьте его на пылесборный канал. Обязательно надевайте мешок до конца, чтобы он не отсоединился во время работы.

1. Мешок для пыли

Снимите пылесборный мешок, если он начал касаться режущей поверхности. Это признак заполнения мешка. Если мешок не опорожнять, сила всасывания пыли уменьшится.

Подключение пылесоса

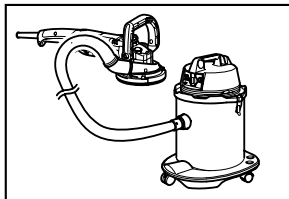

009845

Если Вы хотите обеспечить чистоту при строгании, подключите к Вашему инструменту пылесос Makita, как показано на рисунке.

ЭКСПЛУАТАЦИЯ

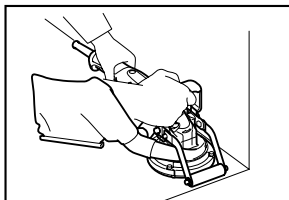

010273

Всегда используйте верхнюю ручку (дополнительную) и во время работы крепко держите инструмент за верхнюю ручку и ручку с выключателем.

Строгание в углах

Для РС5000С

Для выравнивания углов необходимо предварительно снять крышку пылезащитного кожуха.

Только для РС5001С

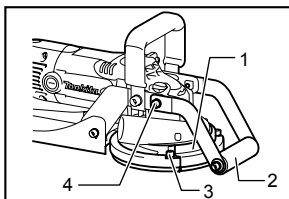

009883

1. Крышка пылезащитного кожуха
2. Держатель поворотной части в сборе
3. Болт с головкой под шестигранник
4. Болт с шестигранной головкой

Перед выравниванием углов снимите шестигранный болт крепления держателя ролика и держателя основания, затем снимите держатель ролика в сборе. Затем ослабьте болт с головкой под шестигранник, снимите крышку пылезащитного кожуха и отрегулируйте положение кожуха в зависимости от выполняемых работ.

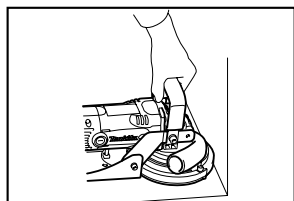

009884

ТЕХОБСЛУЖИВАНИЕ

⚠ ПРЕДУПРЕЖДЕНИЕ:

- Перед проверкой или проведением техобслуживания всегда проверяйте, что инструмент выключен, а штекер отсоединен от розетки.
- Запрещается использовать бензин, лигроин, растворитель, спирт и т.п. Это может привести к изменению цвета, деформации и появлению трещин.

Замена угольных щеток

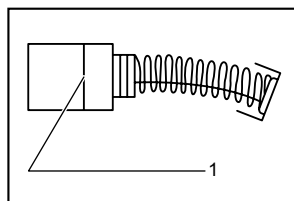

1. Ограничительная метка

001145

Регулярно вынимайте и проверяйте угольные щетки. Заменяйте их, если они изношены до ограничительной отметки. Содержите угольные щетки в чистоте и в свободном для скольжения в держателях положении. При замене необходимо менять обе угольные щетки одновременно. Используйте только одинаковые угольные щетки. Используйте отвертку для снятия крышек щеткодержателей. Извлеките изношенные угольные щетки, вставьте новые и закрутите крышки щеткодержателей.

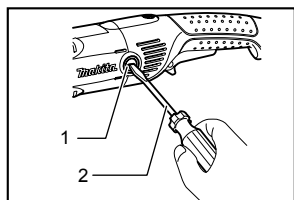

1. Колпачок держателя щетки
2. Отвертка

009844

Для обеспечения БЕЗОПАСНОСТИ и НАДЕЖНОСТИ оборудования, ремонт, любое другое техобслуживание или регулировку необходимо производить в уполномоченных сервис-центрах Makita, с использованием только сменных частей производства Makita.

ДОПОЛНИТЕЛЬНЫЕ АКСЕССУАРЫ

⚠ ПРЕДУПРЕЖДЕНИЕ:

- Эти принадлежности или насадки рекомендуется использовать вместе с вашим инструментом Makita, описанным в данном руководстве. Использование каких-либо других принадлежностей или насадок может представлять опасность получения травм. Используйте принадлежность или насадку только по указанному назначению.

Если вам необходимо содействие в получении дополнительной информации по этим принадлежностям, свяжитесь со своим местным сервис-центром Makita.

- Алмазный диск для шлифования под углом (для сухой обработки)
- Щетка пылезащитного кожуха

Примечание:

- Некоторые элементы списка могут водить в комплект инструмента в качестве стандартных приспособлений. Они могут отличаться в зависимости от страны.

Makita Jan-Baptist Vinkstraat 2, 3070, Belgium
Makita Corporation Anjo, Aichi, Japan