

**ИНСТРУКЦИЯ ПО ЭКСПЛУАТАЦИИ  
ШУРУПОВЁРТ АККУМУЛЯТОРНЫЙ  
SD12 И SD12/2 REDVERG BASIC**



**REDVERG  
BASIC**

### Уважаемый клиент!

Мы надеемся, что использование этого устройства доставит вам удовольствие.

Пользуясь электротехническими изделиями, соблюдайте основные правила техники безопасности, чтобы избежать травм и поломок. Внимательно прочитайте эту инструкцию и храните ее так, чтобы она всегда была под рукой.

Производитель не несет ответственности за несчастные случаи и убытки, возникшие из-за несоблюдения инструкций настоящего руководства.

Только для домашнего использования! Не для промышленного или профессионального использования!

### 1. НАЗНАЧЕНИЕ И ОБЛАСТЬ ПРИМЕНЕНИЯ.

Данные шуруповёрты имеют номинальное напряжение батареи 12 В.

Данный продукт предназначен для сверления дерева и похожих материалов, например МДФ, фанеры и т.д., пластика и металла, а также ввинчивания винтов, например для закручивания и откручивания винтов, гаек и т.д. Его нельзя использовать для сверления кирпичной кладки.

Данное устройство нельзя использовать в стационарном состоянии, например в зафиксированном при помощи креплений виде. Устройство можно использовать только в качестве ручного электроинструмента.

Устройство нельзя использовать для работы с опасными для здоровья материалами.

Это устройство предназначено только для бытовых нужд, а не для коммерческого или промышленного использования. Во избежание возможных травм и материального ущерба его нельзя использовать в целях, не указанных в данной инструкции.

### 2. ТЕХНИЧЕСКИЕ ХАРАКТЕРИСТИКИ.

Характеристики.	SD12	SD12/2
Параметры аккумулятора.	NiCd, 12В/0,8Ач	NiCd, 12В/0,8Ач
Количество аккумуляторов.	1	2
Число оборотов хол. хода.	0-550 об/мин	0-550 об/мин
Максимальный крутящий момент.	8Нм	8Нм
Количество степеней регулировки.	16+1	16+1
Тип патрона.	БЗП 0,8-10мм	БЗП 0,8-10мм
<b>Уровень шума:</b>		
Уровень звукового давления LpA.	62,4 дБ(А)	62,4 дБ(А)
Уровень звуковой мощности LwA.	73,4 дБ(А)	73,4 дБ(А)
Погрешность KpA, KwA	3 дБ(А)	3 дБ(А)
<b>Зарядное устройство:</b>		
Номинальное входное напряжение.	230-240В	
Номинальная частота входного сигнала.	50Гц	
Номинальная потребляемая мощность.	13Вт	
Номинальное выходное напряжение.	15В	
Номинальный выходной ток.	400мА	
Время зарядки.	3-5ч	
Класс защиты.	II	

Указанные уровни шума и вибрации были определены в соответствии со стандартами EN 60745-1, EN 60745-2-1 и EN 60745-2-2.

### 3. УСЛОВНЫЕ ОБОЗНАЧЕНИЯ.

На устройстве, на этикетке и в данных инструкциях встречаются следующие условные обозначения. Ознакомьтесь с ними, чтобы свести к минимуму риск несчастных случаев и повреждения имущества.



Предупреждающий символ. Будьте внимательны и помните об общих рисках. Данный предупреждающий символ используется в сочетании с другими примечаниями или символами, которые указывают на опасность, ведущую к травмам или потере имущества при несоблюдении.



Этот символ указывает на дополнительную информацию и пояснения относительно изделия и его использования.



Перед работой полностью и внимательно прочитайте это руководство.



Перед работой полностью и внимательно прочитайте это руководство.



Надевайте средства защиты органов слуха.



Используйте прочную нескользкую защитную обувь.



Надевайте защитные очки.



Надевайте защитные перчатки.



Использовать только в сухих внутренних помещениях.



Перед сборкой, регулировкой, очисткой, обслуживанием, хранением и транспортировкой выключите устройство и извлеките аккумулятор.



Данное устройство принадлежит к классу защиты II. Это значит, что прибор оснащен усиленной или двойной изоляцией между цепью питания и выходным напряжением или закрыт металлическим кожухом.



Этот символ означает, что эту продукцию нельзя утилизировать вместе с бытовыми отходами. Придерживайтесь указаний по утилизации, представленных в данной инструкции по эксплуатации.

#### **4. ТЕХНИ**

Полностью и внимательно прочитайте следующие предупреждения по технике безопасности. Проинструктируйте неопытных лиц в соответствии с этими инструкциями. Сохраните руководство по эксплуатации для использования в дальнейшем и передавайте его другим пользователям вместе с устройством.

#### **4.1. Общие предупреждения по безопасности при работе с электроинструментами.**

##### **ПРЕДУПРЕЖДЕНИЕ!**

Прочитайте все предупреждения по технике безопасности и все инструкции. Несоблюдение этих предупреждений и инструкций может привести к поражению электрическим током, пожарам и (или) тяжелым травмам. Сохраните все предупреждения и инструкции для использования в будущем!

Термин «электроинструмент» в предупреждениях означает электрический инструмент с питанием от сети (с кабелем) или электрический инструмент с питанием от батареи (без кабеля).

##### **4.1.1. Безопасность рабочего места.**

- Обеспечьте чистоту и освещенность рабочей зоны. Загроможденные и плохо освещенные места служат причиной несчастных случаев.
- Не используйте электроинструменты во взрывоопасных местах, например вблизи горючих жидкостей, газов или пыли. Электроинструменты генерируют искры, которые могут воспламенить пыль или испарения.
- Не позволяйте детям и другим людям находиться вблизи работающего электроинструмента. Отвлекающие факторы могут привести к потере контроля.

##### **4.1.2. Электротехническая безопасность.**

- Вилка электроинструмента должна соответствовать розетке. Никогда не переделывайте вилку. Не используйте никакие переходники для вилок с заземлением. Использование оригинальных вилок и соответствующих им розеток уменьшают риск поражения электрическим током.
- Избегайте прикосновений к заземленным объектам, таким как трубы, радиаторы, плиты и холодильники. Существует повышенная опасность поражения электрическим током, если ваше тело заземлено.
- Не подвергайте электроинструменты воздействию дождя или влаги. При попадании воды в электроинструмент увеличивается риск поражения электрическим током.
- Обращайтесь с кабелем аккуратно. Никогда не переносите, не тяните и не выключайте электроинструмент за кабель. Не оставляйте кабель вблизи источников тепла, масла, острых предметов или движущихся частей. Поврежденные или запутанные кабели повышают опасность поражения электрическим током.
- Для работы с электроинструментом вне помещения используйте предназначенный для этого удлинительный кабель. Использование кабеля, подходящего для использования вне помещения, сокращает опасность поражения электрическим током.
- Если использование электроинструмента в сыром помещении неизбежно, подключайте его через устройство защитного отключения (УЗО). Использование УЗО уменьшает риск поражения электрическим током.

#### **4.1.3. Личная безопасность.**

- Будьте бдительны, следите за тем, что делаете, и следуйте здравому смыслу при использовании электроинструмента. Не пользуйтесь электроинструментом, если вы устали или находитесь под воздействием наркотиков, алкоголя или медикаментов. Даже кратковременная невнимательность при работе с электроинструментом может привести к тяжелым травмам.
- Используйте средства индивидуальной защиты. Всегда надевайте защитные средства для глаз. Использование защитных средств, таких как противопылевая маска, нескользкая предохранительная обувь, жесткая каска или средства защиты органов слуха в соответствующих условиях уменьшает риск травмирования.
- Не допускайте непредвиденных запусков. Перед подключением электроинструмента к сети питания (или аккумулятору) и перед его переноской убедитесь, что выключатель находится в выключенном положении. Не держите палец на выключателе при переноске электроинструментов и не включайте вилку в розетку, если электроинструмент включен. Это может привести к несчастному случаю.
- Перед включением электроинструмента снимите с него регулировочные инструменты и гаечные ключи. Гаечный ключ, оставленный на подвижной детали электроинструмента, может вызвать травмы.
- Не тянитесь. Во время работы всегда сохраняйте устойчивое положение. Это позволит лучше контролировать электроинструмент в непредвиденных ситуациях.
- Одевайтесь надлежащим образом. Не надевайте свисающую одежду и украшения. Держите волосы, одежду и перчатки подальше от движущихся частей. Свободная одежда, украшения и длинные волосы могут попасть в движущиеся части.
- При наличии пылеулавливающих устройств убедитесь в том, что они подключены и правильно работают. Использование пылеулавливающих устройств снижает вред, причиняемый пылью.

#### **4.1.4. Использование и обслуживание электроинструмента.**

- Не прилагайте к электроинструменту чрезмерных усилий. Используйте подходящий для ваших задач электроинструмент. Правильный электроинструмент безопасен и лучше работает при номинальной мощности.
- Не используйте электроинструмент, если его выключатель неисправен. Электроинструменты с неисправным выключателем опасны и подлежат ремонту.
- Перед регулировкой, сменой аксессуаров или хранением отключите электроинструмент от сети питания и/или аккумуляторов. Такие меры предосторожности уменьшают риск случайного запуска электроинструмента.
- Храните неиспользуемые электроинструменты в местах, недоступных для детей, и не доверяйте электроинструмент лицам, не знакомым с ним и с этими инструкциями. Электроинструменты опасны в руках неподготовленных пользователей.
- Выполняйте техническое обслуживание электроинструментов. Проверьте выравнивание и сцепление подвижных деталей, наличие поломок и прочие условия, которые могут повлиять на работу электроинструмента. В случае повреждения инструмента отремонтируйте его перед использованием. Многие несчастные случаи вызваны неправильным техобслуживанием электроинструментов.
- Храните режущие инструменты в чистоте и заточенном состоянии. Правильно обслуживаемые и хорошо заточенные режущие инструменты меньше заклинивают и лучше контролируются.
- Используйте электроинструмент, аксессуары, насадки и т. п. в соответствии с этими инструкциями, учитывая условия работы и специфику выполняемой работы.

Использование электроинструмента для выполнения непредусмотренных операций может привести к опасным ситуациям.

#### **4.1.5. Использование и уход за инструментом с аккумулятором.**

- Заряжайте батареи только с помощью зарядного устройства, указанного изготовителем. Зарядное устройство, предназначенное для одного типа аккумуляторных батарей, может стать причиной пожара при использовании с другим типом батарей.
- Используйте электроинструмент только со специально предназначенными для него аккумуляторными батареями. Использование любого другого вида аккумуляторных батарей может стать причиной несчастных случаев или пожара.
- Если аккумуляторная батарея не используется, держите ее подальше от металлических предметов, таких как металлические скрепки, монеты, ключи, гвозди, винты и прочие мелкие металлические объекты, которые могут замкнуть контакты. Короткое замыкание контактов батареи может стать причиной ожогов или пожара.
- При неблагоприятных обстоятельствах из батареи может потечь электролит; избегайте контакта с ним. При случайном контакте с кожей промойте пораженный участок под проточной водой. Если электролит попал в глаза, обратитесь к врачу. Электролит из батареи может привести к раздражениям и ожогам.

#### **4.1.6. Ремонт.**

- Ремонт электроинструмента должен производиться квалифицированным специалистом с использованием только идентичных запасных частей. Это обеспечит безопасность электроинструмента.

#### **4.2. Техника безопасности при сверлении.**

- Всегда используйте вспомогательную рукоятку, входящую в комплект инструмента. Потеря контроля может привести к получению травмы.
- При выполнении работ, в ходе которых режущий элемент может касаться скрытой электропроводки, держите инструмент за изолированные поверхности. Касание режущим элементом проводки под напряжением может передать напряжение на металлические части электроинструмента и привести к поражению оператора электрическим током.

#### **4.3. Техника безопасности при закручивании.**

- Если при выполнении работ электроинструмент может соприкоснуться со скрытой проводкой, удерживайте его за изолированные поверхности. Крепление, касающееся провода под напряжением, может передать напряжение на металлические детали электроинструмента, и оператор получит удар током.

#### **4.4. Дополнительные предупреждения по технике безопасности для электроинструментов.**

- Никогда не закрепляйте изделие в тисках или на верстаке, чтобы использовать в качестве стационарного инструмента. Это может вызвать серьезные травмы.
- С помощью этого инструмента можно выполнять только действия, описанные в данном руководстве. Это в особенности касается обслуживания и ремонта. Для выполнения таких действий всегда обращайтесь к квалифицированному специалисту.
- Для обнаружения скрытых линий электропитания используйте подходящие детекторы или обратитесь к квалифицированному специалисту. Контакт с электрическими кабелями может вызвать возгорание и поражение электрическим током. Повреждение газопроводов может привести к взрыву. Проникновение в линии водопровода может привести к материальному ущербу.
- Немедленно выключите инструмент, если насадку заклинило. Будьте готовы к реакции от высокого крутящего момента, которая может привести к обратному

удару. Насадку заклинивает, если инструмент перегружен или изгибается в заготовке.

- При работе крепко держите инструмент и следите за устойчивым положением тела.
- Закрепите заготовку. Заготовка достаточно закреплена, если она надежно удерживается на месте хомутом или тисками.
- Прежде чем положить инструмент, дождитесь его полной остановки. Никогда не кладите инструмент, если он включен или работает. Неуправляемый инструмент может начать вращаться по кругу и привести к травмам или повреждению имущества.

#### **4.5. Дополнительные предупреждения по технике безопасности для аккумуляторной батареи.**

- Заряжайте аккумуляторную батарею при внешней температуре от 18 до 24°C, чтобы гарантировать максимальный срок службы и оптимальную производительность. Не заряжайте и не храните аккумуляторные батареи и изделие при температурах меньше 10°C и выше 40°C.
- Не поджигайте аккумуляторную батарею ни при каких условиях, даже если она сильно повреждена и ее нельзя больше использовать. Аккумуляторная батарея может взорваться в огне.
- При использовании аккумуляторной батареи в экстремальных условиях или при несоответствующей температуре может произойти утечка жидкости. Если внешняя пломба аккумуляторной батареи треснута и вытекший электролит соприкасается с кожей, необходимо немедленно промыть кожу под проточной водой в пораженном участке. При попадании какой-либо жидкости в глаза необходимо немедленно промыть их под проточной водой в течении минимум 10 минут и немедленно обратиться к врачу.
- Никогда не храните и не носите аккумуляторную батарею в сумке или ящике с инструментами, если существует опасность контакта с металлическими предметами. Это может вызвать короткое замыкание аккумуляторной батареи и повредить ее, вызвать ожоги и даже опасность пожара.
- Не подвергайте аккумуляторную батарею ударам и толчкам и не повредите ее никаким образом. Не пытайтесь открыть аккумуляторную батарею, чтобы внести в нее какие-либо изменения. Такие действия могут повредить аккумуляторную батарею. Если пластиковый корпус изделия раскрывается или появляются трещины, прекратите немедленно использование продукта и не перезаряжайте его.
- Не храните аккумуляторные батареи возле огня, плиты или прочих источников тепла. Не располагайте аккумуляторную батарею под прямыми солнечными лучами и не используйте и не храните ее в транспортных средствах в горячую погоду. Это может вызвать перегрев аккумуляторной батареи и привести к пожару или взрыву. Использование аккумуляторной батареи таким образом может также привести к потере питания, что сократит срок ее службы.
- Если аккумуляторная батарея не используется длительное время, ее необходимо хранить при комнатной температуре (от 18 до 24°C) при уровне заряда 30–50%. Если аккумуляторная батарея хранится слишком долго, ее необходимо полностью подзарядить не менее одного раза в год, чтобы предотвратить ее разрядку.

#### **4.6. Дополнительные инструкции по технике безопасности для зарядного устройства.**

- Этим устройством могут пользоваться дети старше 8 лет, а также лица с ограниченными физическими, сенсорными и умственными способностями или с недостаточным опытом и знаниями, если они находятся под присмотром или получили инструкции по безопасной эксплуатации устройства и понимают связанные с этим опасности.

- С этим устройством не должны играть дети.
- Дети не должны выполнять очистку и обслуживание устройства без присмотра.
- Не пытайтесь заряжать не перезаряжаемые батареи. Несоблюдение этого указания может привести к опасной ситуации.
- Внешний кабель питания зарядного устройства не подлежит замене. Если кабель поврежден, зарядное устройство необходимо утилизировать.
- Выключите зарядное устройство, отсоедините его от источника питания и дайте ему остыть, прежде чем проводить чистку и техническое обслуживание, а также перед хранением и транспортировкой.
- Позаботьтесь о защите электрических частей от влажности. Не погружайте эти части в воду или другие жидкости, чтобы избежать поражения током. Никогда не держите устройство под проточной водой. Обратите внимание на инструкции по очистке, обслуживанию и ремонту.
- Перед использованием зарядного устройства прочитайте все инструкции и предостережения для зарядного устройства и аккумуляторной батареи. Инструкции см. в данном руководстве и на самом зарядном устройстве.
- Регулярно проверяйте зарядное устройство на наличие повреждений, в частности соединительные контакты и корпус. Поврежденные зарядные устройства можно повторно использовать только после ремонта.
- Не используйте зарядное устройство, если оно подвергалось сильным ударам, падениям или было каким-либо способом повреждено. Отнесите его в уполномоченный послепродажный сервисный центр для ремонта.
- Никогда не присоединяйте аккумуляторную батарею к зарядному устройству, если она треснула или повреждена. Иначе возникает опасность поражения электрическим током.
- Никогда не разбирайте зарядное устройство ни при каких обстоятельствах. Ремонт необходимо выполнять в уполномоченном послепродажном сервисном центре. Неправильная сборка может вызвать пожар или поражение электрическим током.
- Никогда не используйте зарядное устройство возле взрывоопасных или горючих материалов. Существует опасность пожара и взрыва.
- Проверьте технические характеристики перед подключением зарядного устройства к источнику питания. Подключайте зарядное устройство к розетке с техническими характеристиками, соответствующими заводской табличке. Иначе существует риск поражения электрическим током.
- Всегда обеспечивайте достаточную вентиляцию при зарядке аккумуляторной батареи. Могут образоваться газы.
- Заряжайте аккумуляторную батарею только в закрытых помещениях, поскольку аккумуляторная батарея предназначена для использования только в помещении.
- Убедитесь в том, что влага не попадает на зарядное устройство. Иначе возникает опасность поражения электрическим током.
- Не используйте зарядное устройство не по назначению. Зарядное устройство можно использовать только для зарядки аккумуляторных батарей, которые входят в комплект. Использование в других целях, не по назначению, может вызвать пожар или смертельное поражение электрическим током.
- Не пытайтесь использовать зарядное устройство для зарядки других батарей, кроме поставляемых. Зарядное устройство и входящие в комплект аккумуляторные батареи данного инструмента необходимо использовать вместе.
- Используйте комплектное зарядное устройство только для зарядки поставляемых аккумуляторных батарей. Зарядное устройство нельзя использовать как источник питания данного продукта.



- Не располагайте предметы на зарядном устройстве и не накрывайте его, поскольку это может вызвать перегревание. Не располагайте зарядное устройство рядом с источником тепла.
- Всегда располагайте кабель питания так, чтобы никто не мог через него споткнуться, наступить или повредить каким-либо образом. Иначе возникает опасность материального ущерба и травм.
- Отсоединяйте зарядное устройство от поставляемых аккумуляторных батарей после каждого использования. Это гарантирует возможность избежать потенциальные риски.
- Никогда не отключайте зарядное устройство от сети питания, потянув за силовой кабель. Всегда беритесь непосредственно за вилку, чтобы извлечь ее.

#### **4.7. Снижение уровня вибрации и шума.**

Чтобы снизить воздействие шума и вибрации, ограничьте время эксплуатации, используйте режимы с низким уровнем вибрации и шума и носите средства индивидуальной защиты.

Учтите следующие рекомендации, чтобы свести к минимуму вибрации и риск воздействия шума.

- Используйте инструмент только по назначению, согласно его конструкции и настоящим инструкциям.
- Убедитесь, что инструмент находится в надлежащем состоянии и хорошо обслуживается.
- Используйте для инструмента правильные насадки и проверяйте их состояние.
- Прочно держите рукоятки и поверхности захвата.
- Обслуживайте изделие в соответствии с данными инструкциями и хорошо смазывайте (при необходимости).
- Планируйте рабочий график так, чтобы распределить использование инструментов с высокой вибрацией на длительное время.

#### **4.8. Внимание!**

Ознакомьтесь с правилами использования этого инструмента, прочитав настоящее руководство. Запомните инструкции по технике безопасности и точно соблюдайте их. Это поможет предотвратить риск и опасности.

- Будьте внимательны, пользуясь этим инструментом, чтобы своевременно определить и устранить риски. Быстрое вмешательство может предотвратить серьезные травмы или нанесение материального ущерба.
- При любой неисправности выключайте инструмент и отсоединяйте его от источника питания. Прежде чем снова использовать инструмент, отдайте его на проверку квалифицированному специалисту и при необходимости отремонтируйте.

#### **4.9. Остаточные риски.**

Даже если вы эксплуатируете данный инструмент согласно инструкциям, потенциальные риски травмирования и материального ущерба остаются. Следующие опасности могут возникнуть в связи с конструкцией и назначением данного изделия.

- Нарушения здоровья в связи с вибрацией, если изделие используется длительное время или неправильно управляется или обслуживается.
- Травмы или материальный ущерб в результате слабого закрепления насадок, которые могут неожиданно выскользнуть из изделия в результате внезапного повреждения, износа или неправильной установки.

#### **ПРЕДУПРЕЖДЕНИЕ!**

Этот инструмент создает во время работы электромагнитное поле! Это поле в определенных обстоятельствах может мешать работе активных или пассивных медицинских имплантатов. Чтобы сократить риск серьезных или смертельных травм,

перед использованием этого изделия лица с медицинскими имплантатами должны проконсультироваться с врачом и производителем медицинского имплантата.

## 5. ОПИСАНИЕ ИЗДЕЛИЯ.



Рис.1

1. Кулачок зажимного патрона;
2. Корпус патрона;
3. Бесключевой патрон;
4. Кольцо регулировки крутящего момента;
5. Вентиляционные отверстия;
6. Переключатель направления вращения(реверс);
7. Выключатель;
8. Рукоятка;
9. Двусторонняя бита (плоская и крестовая);
10. Держатель бит;
11. Аккумуляторная батарея;
12. Разъем для зарядки;
13. Индикатор зарядки;
14. Кнопка фиксации (левая и правая);
15. Зарядное устройство;
16. Штекер зарядного устройства.

### Комплект поставки:

- 1 двусторонняя бита (плоская и крестовая) (9);
- 1 аккумулятор (11)(для модели SD12/2- 2 аккумулятора);
- 1 зарядное устройство (15).

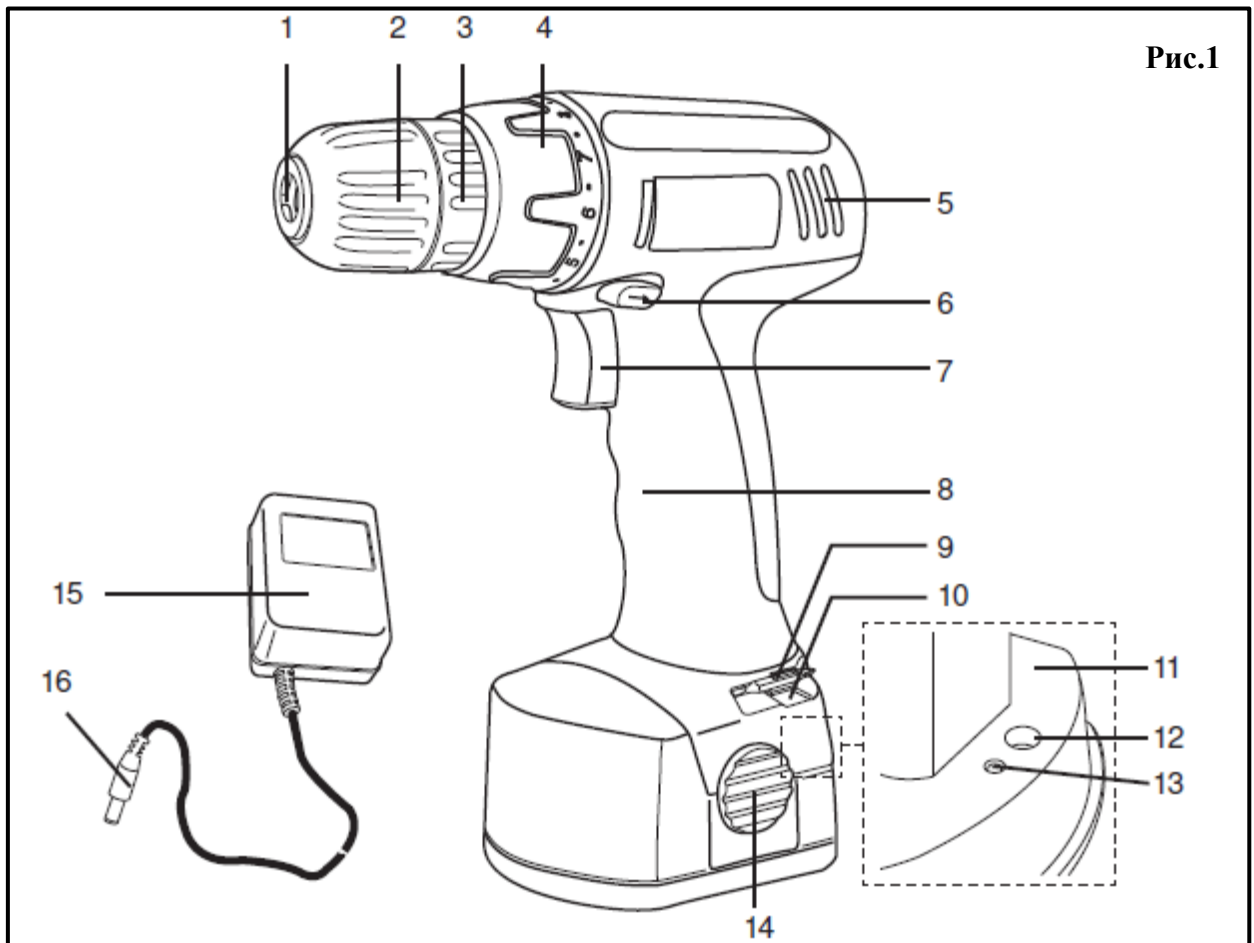
Проверьте комплект поставки и отсутствие повреждений. Если какие-либо детали отсутствуют или повреждены, свяжитесь с продавцом, у которого был приобретен инструмент.

Не используйте устройство, пока отсутствующие части не будут доставлены, а дефектные части не будут заменены. Использование устройства с отсутствующими или поврежденными частями может привести к травмам и материальному ущербу.

## **6. РЕКОМЕНДАЦИИ ПО АКССУАРАМ (не входят в комплект).**

Для безопасного и правильного использования необходимы следующие принадлежности, т. е. инструменты и насадки:

- подходящие сверла;
- подходящие насадки отвертки;
- переходник для бит;
- подходящие шестигранные гайки;
- переходник для шестигранной гайки;
- охлаждающая смазка (для сверления металла).

Убедитесь в наличии всех принадлежностей и инструментов, необходимых для запуска и эксплуатации. К ним также относится подходящее индивидуальное защитное снаряжение.

Принадлежности и инструменты можно приобрести у авторизованного дилера. При покупке принадлежностей всегда учитывайте технические требования к данному изделию (см. раздел «Технические характеристики»).

При возникновении сомнений проконсультируйтесь с квалифицированным специалистом и обратитесь за советом к доверенному дилеру.

**ПРИМЕЧАНИЕ.** Данное руководство пользователя содержит информацию и советы относительно некоторых принадлежностей и их использования. Изображенные принадлежности не обязательно входят в комплект поставки; они только указывают на дополнительные возможности использования данного изделия.

С данным устройством могут использоваться различные насадки в зависимости от обрабатываемого материала и вида выполняемой работы.

Данный инструмент предназначен для ввинчивания шурупов/сверления, а также для закручивания и откручивания гаек. Используйте подходящий переходник, который соответствует винту или гайке.

### **ПРЕДУПРЕЖДЕНИЕ!**

Всегда используйте насадки в соответствии с их назначением! Например, никогда не используйте плоскую битку для крестообразных винтов.

Некоторые насадки для инструмента очень острые и нагреваются при использовании!

Обращайтесь с ними осторожно! Во избежание ожогов и порезов используйте при обращении с принадлежностями защитные перчатки!





### **1. Биты.**

Существуют различные биты. Всегда используйте битку, подходящую для типа и размера используемого винта. В противном случае инструмент может соскользнуть, что приведет к износу биты и головки винта. По возможности используйте самоцентрирующиеся винты, например Torx (TX), Pozidriv (PZ) или Phillips (PH).

**ПРИМЕЧАНИЕ.** Даже если некоторые типы винтов и насадок выглядят похоже, они могут подойти друг к другу только при соответствии типа и размера.

Название	Рисунок	Описание	Применение	В комплекте
Головка со шлицем		Головка с одним шлицем	Широко используется, подходит для низкого крутящего момента Не является самоцентрирующейся	SL3
Головка Phillips (полушаровая крестообразная)		Крест образуется двумя линиями, которые пересекают под прямым углом	Широко используется Лучшие характеристики закручивания Легко спутать с головкой Pozidriv	PH1
TORX® («звездочка»)		Звездообразная головка с шестью закругленными пазами	Передает высокий крутящий момент, обеспечивает продленный срок службы винтов и насадок Не имеет широкого применения	
Шестигранный винт		Шестиугольник с шестью сторонами под углом 120° друг к другу	Широко используется Высокий эффект врезки	
Удлинитель бит			Удлинение коротких бит для работы в труднодоступных местах	

## 2. Свёрла.

Рисунок	Описание	Применение	
	Свёрла для дерева Цилиндрический хвостовик	Сверление дерева, МДФ, фанеры	
	Свёрла для металла Цилиндрический хвостовик	Сверление металла и пластика	

## 7. ЭКСПЛУАТАЦИЯ ИЗДЕЛИЯ.

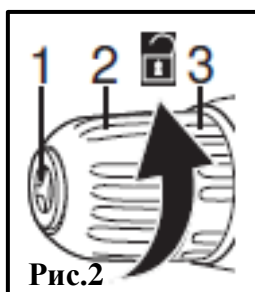

Удерживайте бесключевой патрон (3) в одном положении и поверните корпус патрона (2) против часовой стрелки до тех пор, пока кулачок зажима (1) не откроется достаточно широко для установки насадки (Рис. 2).

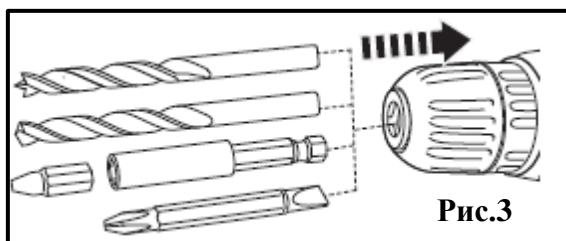

Вставьте подходящую насадку до упора (Рис. 3). Для сверл и бит меньшего размера убедитесь, что их длины достаточно для установки в патрон. При использовании биты 25 мм устанавливайте ее в разъем держателя бит.

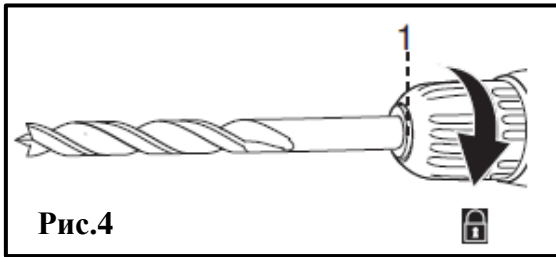
**Рис.4**

Удерживайте бесключевой патрон (3) в одном положении и поверните корпус патрона (2) по часовой стрелке до тех пор, пока бита или сверло надежно не зафиксировается кулачками патрона (1) (Рис. 4).

### **ПРЕДУПРЕЖДЕНИЕ!**

После непродолжительной работы выключите изделие, извлеките аккумулятор и проверьте снова правильность крепления насадки!

**Внимание!** Насадка может быть горячей!

### **Демонтаж/замена.**

- Удерживайте бесключевой патрон (3) в одном положении и поверните корпус патрона (2) против часовой стрелки до тех пор, пока кулачок зажима (1) не откроется достаточно широко для извлечения насадки.
- Извлеките насадку и при необходимости вставьте другую, как описано выше.

## **7.1. Общие положения.**

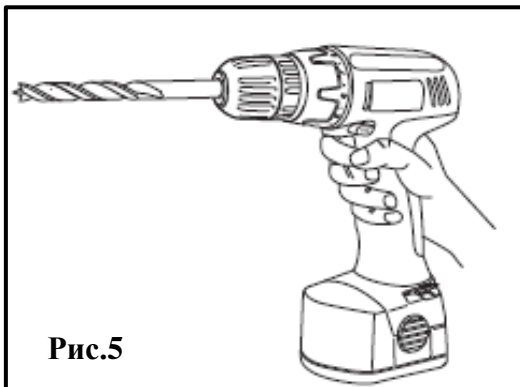
**Рис.5**

Проверяйте изделие, его аккумуляторную батарею, а также принадлежности перед каждым использованием. Не пользуйтесь инструментом, если он поврежден или имеет признаки износа. Дважды проверьте правильность фиксации аксессуаров и принадлежностей. Всегда держите инструмент за рукоятки (Рис. 5). Содержите рукоятку в чистом и сухом состоянии – это гарантирует надежный захват.

- Следите за тем, чтобы вентиляционные отверстия были всегда свободными и чистыми. Чистите их при необходимости мягкой щеткой. Засоренные вентиляционные отверстия могут вызвать перегрев и повреждение устройства.
- Немедленно выключите инструмент, если вас отвлекли во время работы, а также когда посторонние входят в рабочую зону. Прежде чем положить инструмент, дождитесь его полной остановки.
- Не переутомляйтесь во время работы. Регулярно делайте перерывы, чтобы обеспечить сосредоточенную работу и полностью контролировать инструмент.

### **ПРЕДУПРЕЖДЕНИЕ!**







Помните, что в каждом домашнем хозяйстве есть скрытые под отделкой объекты! Перед использованием устройства убедитесь, что в рабочей зоне нет скрытых газовых или водопроводных труб или линий электропередач, которые могут быть задеты во время работы — риск поражения электрическим током, получения серьезных травм и повреждения имущества! Используйте подходящий детектор для предварительного обнаружения таких объектов!

## **7.2. Установка направления вращения.**

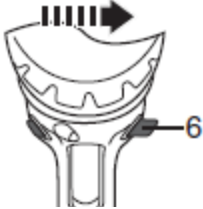
Изменяйте направление вращения вперед и назад нажатием на переключатель направления вращения (6) Рис.1.

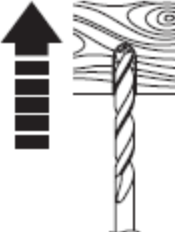
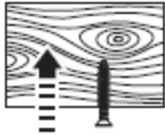
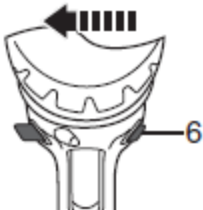
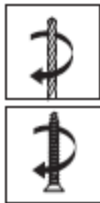
### ПРЕДУПРЕЖДЕНИЕ!

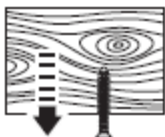
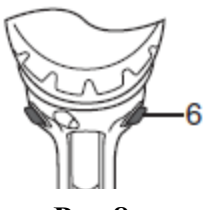
Меняйте направление вращения, только когда инструмент выключен и полностью остановился! Следите за тем, чтобы переключатель направления вращения был установлен в правильное положение в зависимости от предполагаемого вида работы! Всегда переключайте переключатель направления вращения до упора! Не используйте инструмент с переключателем направления вращения, установленным в какое-либо промежуточное положение!

Положение	Направление вращения	Применение	
 <p><b>Рис.6</b></p>		 <p>Сверление материала</p>	 <p>Закручивание</p>
 <p><b>Рис.7</b></p>		 <p>Выкручивание застрявшего сверла</p>	 <p>Выкручивание винта</p>
 <p><b>Рис.8</b></p>		 <p>Блокировка двухпозиционного переключателя во избежание случайного запуска</p>	

- Переместите переключатель направления вращения (6) влево (если смотреть со стороны оператора), чтобы использовать инструмент в режиме вращения по часовой стрелке (Рис. 6).
- Переместите переключатель направления вращения (6) вправо (если смотреть со стороны оператора), чтобы использовать инструмент в режиме вращения против часовой стрелки (Рис. 7).
- Переместите переключатель управления вращением (6) в центральное положение, чтобы заблокировать выключатель (7) и избежать случайного запуска (Рис. 8).

**ПРИМЕЧАНИЕ.** При первом запуске после изменения направления вращения может раздаться звук фиксации. Это нормально и не является неисправностью.

### 7.3. Выбор крутящего момента.

Ограничьте максимальный крутящий момент для операций с отверткой при помощи кольца регулировки крутящего момента (4). Диапазон настроек крутящего момента позволяет обеспечить лучший контроль при использовании изделия в качестве шуруповерта, поскольку при этом можно избежать перетягивания винтов. Вращайте кольцо регулировки крутящего момента (4), пока стрелка не будет направлена на необходимое число/символ.

Кольцо регулировки крутящего момента	Крутящий момент/зажим	Применение
	Пониженный макс. крутящий момент	Закручивание винтов маленького диаметра, вкручивание их в мягкие материалы
	Повышенный макс. крутящий момент	Закручивание винтов большого диаметра, вкручивание их в твердые материалы
	Зажим заблокирован	Сверление металла и пластика

**ПРЕДУПРЕЖДЕНИЕ!** Настройки крутящего момента предназначены для операций по вкручиванию, а не для сверления! Для операций по сверлению патрон должен быть заблокирован, поверните кольцо регулировки крутящего момента на соответствующий символ «СВЕРЛО»!

#### 7.4. Включение/выключение.

Инструмент можно использовать только в постоянном режиме.



Рис.9

Убедитесь, что переключатель направления вращения (6) находится не в центральном заблокированном положении. Нажмите кнопку выключателя (7) и удерживайте ее, чтобы включить инструмент для работы (Рис. 9). Отпустите кнопку выключателя (7), чтобы выключить инструмент.

#### 7.5. Сверление.

##### **ПРЕДУПРЕЖДЕНИЕ!**

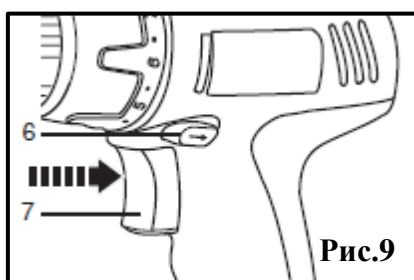
Во время работы образуется пыль!

Некоторые виды пыли очень пожаро и взрывоопасны! Не курите во время работы, уберите источники тепла и открытого пламени из рабочей зоны!

Всегда надевайте респиратор, чтобы защитить себя от опасной мелкой пыли!

- Всегда удерживайте инструмент перпендикулярно к просверливаемому отверстию. Если держать инструмент под углом, это может привести к соскальзыванию или заклиниванию сверла.
- Всегда помещайте кончик сверла непосредственно в точку сверления, а затем включайте устройство.

- При просверливании больших отверстий начинайте работу сверлами меньшего диаметра. Это позволяет облегчить сверление отверстий большого диаметра.
- Не сверлите постоянно с максимальной скоростью. Это ведет к ненужному дополнительному износу инструмента и сверла.
- Чтобы извлечь застрявшее или заклинившее сверло, измените направление вращения.

#### **Сверление пластика и металла.**

- Перед работой накерните точку сверления, чтобы избежать соскальзывания дрели.
- Для сверления пластика используйте сверла по металлу.
- При необходимости используйте охлаждающую смазку, которую можно приобрести у специализированного продавца.

**ПРИМЕЧАНИЕ.** При использовании инструмента на низкой скорости в течение длительного периода времени двигатель может перегреться. Поэтому регулярно делайте перерывы на 5 минут, чтобы двигатель остывал.

### **7.6. Закручивание и откручивание винтов и гаек.**

- Просверлите черновые отверстия сверлом меньшего диаметра, чем вкручиваемый винт.
- Держите инструмент перпендикулярно к винту или гайке. Если держать его под углом, то это может привести к соскальзыванию или заклиниванию биты или шестигранной гайки.
- Для закручивания винта сначала вставьте биту в шлиц, а потом включите инструмент.
- Для затягивания или выкручивания болтов и гаек расположите гнездо прочно над гайкой или головкой болта.
- Приложите давление в необходимом объеме, чтобы удерживать винт на месте и биту в контакте с головкой. Слишком большое давление может повредить головку и биту, а при слишком слабом давлении бита может соскользнуть.
- Чтобы извлечь застрявший или заклинивший винт, измените направление вращения.

### **7.7. После использования.**

- Выключите инструмент, извлеките аккумулятор и дайте продукту остыть.
- Проверьте инструмент, почистите и положите его на хранение, как описано ниже.

## **8. ПОИСК И УСТРАНЕНИЕ НЕИСПРАВНОСТЕЙ.**

Типичные неисправности, ошибки и повреждения пользователи часто могут определить и устранить сами. Поэтому рекомендуется проверить инструмент согласно нижеприведенной таблице, прежде чем обращаться к квалифицированному специалисту. В большинстве случаев проблему можно быстро решить.

### **ПРЕДУПРЕЖДЕНИЕ!**

Выполняйте только действия, описанные в этих инструкциях! Дальнейшая проверка, обслуживание и ремонт должны выполняться в авторизованном сервисном центре или другим квалифицированным специалистом.

<b>Проблема.</b>	<b>Возможная причина.</b>	<b>Решение.</b>
1. Инструмент не запускается.	1.1 Аккумуляторный блок неправильно установлен. 1.2 Аккумуляторный блок разряжен. 1.3 Аккумуляторный блок поврежден.	1.1 Установите надлежащим образом. 1.2 Извлеките и зарядите аккумулятор. 1.3 Обратитесь к специалисту.



	1.4 Другая электрическая неисправность инструмента. 1.5 Выключатель заблокирован.	1.4 Обратитесь к специалисту. 1.5 Разблокируйте выключатель.
2. Инструмент не достигает полной мощности.	2.1 Мощность аккумуляторной батареи слишком низкая. 2.2 Вентиляционные отверстия заблокированы.	2.1 Зарядите аккумуляторную батарею. 2.2 Очистите вентиляционные отверстия.
3. Неудовлетворительный результат.	3.1 Насадка изношена. 3.2 Насадка не подходит для такого применения.	3.1 Замените на новую. 3.2 Используйте подходящую насадку.

### **ПРЕДУПРЕЖДЕНИЕ!**

Всегда выключайте изделие, извлекайте аккумуляторную батарею и дайте изделию остыть перед выполнением осмотра, техобслуживания и чистки!

## **9. ОБСЛУЖИВАНИЕ И ОЧИСТКА.**

### **9.1. Очистка.**

- Слегка очищайте изделие после каждого использования влажной тряпкой с небольшим количеством мыла. Для труднодоступных мест используйте щетку.
- В частности, чистите вентиляционные отверстия после каждого использования тряпкой и щеткой.
- Устраняйте устойчивые загрязнения струей воздуха под высоким давлением (макс. 3 бар).

**ПРИМЕЧАНИЕ.** Не используйте химические, щелочные, абразивные и прочие агрессивные моющие или дезинфицирующие средства для чистки данного изделия, поскольку они могут повредить поверхность.

### **9.2. Обслуживание.**

- Перед каждым использованием и после него проверяйте инструмент и принадлежности (или насадки) на предмет износа и повреждений.
- При необходимости заменяйте их на новые согласно описанию в этом руководстве по эксплуатации.
- Соблюдайте технические требования.

### **ПРЕДУПРЕЖДЕНИЕ!**

Внешний кабель питания зарядного устройства не подлежит замене. Если кабель поврежден, зарядное устройство необходимо утилизировать.

### **ПРЕДУПРЕЖДЕНИЕ!**

После каждой чистки и технического обслуживания проверяйте, чтобы все защитные щитки (при наличии) были правильно и надежно установлены. Никогда не используйте инструмент без щитков!

## **10. ХРАНЕНИЕ И ТРАНСПОРТИРОВКА.**

### **10.1. Хранение.**

- Выключите инструмент и извлеките аккумуляторную батарею.
- Почистите инструмент, как описано выше.
- Храните инструмент и принадлежности к нему в сухом теплом месте. Идеальная температура хранения – от 10 до 30 °С.
- Всегда храните инструмент в недоступном для детей месте.
- Рекомендуется использовать оригинальную упаковку для хранения (если возможно) или накрывать инструмент подходящей тканью для защиты от пыли.

## 10.2. Транспортировка.

- Выключите инструмент и извлеките аккумуляторную батарею.
- Прикрепите транспортировочное защитное приспособление, если имеется.
- Носите инструмент только за его рукоятку.
- Защищайте инструмент от сильных воздействий или вибраций, которые могут возникнуть при перевозке транспортными средствами.
- Закрепите устройство, чтобы предотвратить соскальзывание или падение.

## 11. УТИЛИЗАЦИЯ.

Старые электроприборы представляют собой совокупность технических материалов и поэтому не могут быть утилизированы с бытовыми отходами! Поэтому мы хотели бы попросить Вас активно поддержать нас в деле экономии ресурсов и защиты окружающей среды и сдать этот прибор в приемный пункт утилизации.

### Указания по утилизации аккумуляторных батарей.

Аккумуляторные батареи содержат опасные вещества. Поэтому их необходимо сдавать и должным образом утилизировать. Встроенные аккумуляторные батареи могут извлекать из изделия специалисты, а затем утилизировать в соответствии с нормами.



Не утилизируйте аккумуляторные батареи с бытовыми отходами.



Защищайте аккумуляторные батареи от нагревания и огня: Опасность взрыва!



Не бросайте аккумуляторы/батареи в воду.



Cd (кадмий): Данная батарея содержит кадмий.



Пожалуйста, не утилизируйте использованные батареи, аккумуляторы, миниатюрные элементы питания и автомобильные аккумуляторы вместе с бытовым мусором. Передавайте их в специальные пункты утилизации.

## 12. УСЛОВИЯ ГАРАНТИЙНОГО ОБСЛУЖИВАНИЯ.

1. Гарантийный срок эксплуатации шуруповёрта - **12 календарных месяцев** со дня продажи.
2. В случае выхода изделия из строя в течение гарантийного срока эксплуатации по вине изготовителя, владелец имеет право на бесплатный гарантийный ремонт, при соблюдении следующих условий:

- отсутствие механических повреждений;
- отсутствие признаков нарушения требований руководства по эксплуатации;
- наличие в руководстве по эксплуатации отметки о продаже и наличие подписи покупателя;
- соответствие серийного номера, номеру указанному в гарантийном талоне;
- отсутствие следов некавалифицированного ремонта.

Удовлетворение претензий потребителя с недостатками по вине изготовителя производится в соответствии с законом РФ «О защите прав потребителей».

**Адреса гарантийных мастерских:**

- г.Н.Новгород, Московское шоссе, 300 т. +7 (831) 274-89-66, 274-89-74, 274-89-68

- г.Казань, Сибирский тракт, 34/12 т. +7 (843) 526-74-84, 526-74-85

3. Безвозмездный ремонт или замена изделия в течение гарантийного срока эксплуатации производится при условии соблюдения потребителем правил эксплуатации и технического обслуживания, хранения и транспортировки.

4. При обнаружении Покупателем каких-либо неисправностей, в течение срока, указанного в п. 1 он должен проинформировать об этом Продавца и предоставить изделие Продавцу для проверки. Максимальный срок проверки - в соответствии с законом Р.Ф. «О защите прав потребителей». В случае обоснованности претензий Продавец обязуется за свой счёт осуществить ремонт изделия или его замену. Транспортировка изделия для экспертизы, гарантийного ремонта или замены производится за счёт Покупателя.

5. В том случае, если неисправность изделия вызвана нарушением условий его эксплуатации или Покупателем нарушены условия, предусмотренные п 3.Продавец с согласия покупателя вправе осуществить ремонт изделия за отдельную плату.

6. На продавца не могут быть возложены иные, не предусмотренные настоящим руководством, обязательства.

**7. Гарантия не распространяется на:**

- любые поломки связанные с погодными условиями (дождь, мороз, снег), при появлении неисправностей, вызванных действием непреодолимой силы (несчастный случай, пожар, наводнение, удар молнии и т.п.);

- нормальный износ: изделие, так же, как и все электрические устройства, нуждается в должном техническом обслуживании. Гарантией не покрывается ремонт, потребность в котором возникает вследствие нормального износа, сокращающего срок службы частей и оборудования;

- на износ таких частей, как соединительные контакты, провода, аккумуляторы и т.п;

- естественный износ (полная выработка ресурса, сильное внутреннее или внешнее загрязнение);

- на оборудование и его части, выход из строя которых стал следствием неправильной установки, несанкционированной модификации, неправильного применения, небрежности, неправильного обслуживания, ремонта или хранения, что неблагоприятно влияет на его характеристики и надёжность.

8. На неисправности, возникшие в результате перегрузки инструмента, повлекшей выход из строя электродвигателя или других узлов и деталей. К безусловным признакам перегрузки изделия относятся, помимо прочих: появление цветов побежалости, деформация или оплавления деталей и узлов изделия, потемнение или обугливание изоляции проводов электродвигателя под действием высокой температуры.



Продукция соответствует требованиям: **ТР ТС 004/2011** «О безопасности низковольтного оборудования»; **ТР ТС 010/2011** «О безопасности машин и оборудования»; **ТР ТС 020/2011** «Электромагнитная совместимость технических средств»

**Импортер и уполномоченный представитель изготовителя:** ООО "ПБЛ" 603005, Россия, г. Нижний Новгород, ул. Ульянова, д.7, пом. ПЗ.

# REDVERG

## REDVERG BASIC

### ГАРАНТИЙНЫЙ ТАЛОН № \_\_\_\_\_

Уважаемый покупатель! Вы приобрели оборудование фирмы RedVerg! Компания RedVerg гарантирует бесплатный ремонт оборудования в течение 12 месяцев со дня продажи через торговую сеть при наличии оригинала гарантийного талона установленного образца, а также при правильной эксплуатации изделия согласно прилагаемой инструкции.

#### ГАРАНТИЙНЫЕ УСЛОВИЯ:

В течение гарантийного срока владелец имеет право на бесплатный ремонт изделия по неисправностям, которые явились следствием производственных дефектов. Техническое обслуживание изделия на предмет установления гарантийного случая производится в авторизованных производителями сервисных центрах.

Гарантийный ремонт производится только при наличии гарантийного талона. При отсутствии гарантийного талона, а также при не полностью заполненном талоне, гарантийный ремонт не производится, претензии по качеству не принимаются, при этом гарантийный талон считается недействительным и изымается гарантийной мастерской. Инструмент предоставляется в ремонт в комплекте с рабочими сменными приспособлениями и элементами их крепления. Заменяемые детали переходят в собственность мастерской.

#### Гарантийные обязательства не распространяются на следующие случаи:

- несоблюдение пользователем предписания инструкции по эксплуатации, ненадлежащее хранение и обслуживание, использование инструмента не по назначению;
- эксплуатация инструмента с признаками неисправности (повышенный шум, вибрация, неравномерное вращение, потеря мощности, снижение оборотов, сильное искрение, запахи гари);
- при наличии механических повреждений (трещин, сколов) корпуса или шнура электропитания;
- при наличии повреждений, вызванных действием агрессивных сред и высоких температур или иных внешних факторов, таких как дождь, снег, повышенная влажность и др., например, при коррозии металлических частей;
- при наличии повреждений, вызванных сильным внутренним или внешним загрязнением, попаданием в инструмент инородных тел, например, песка, камней, материалов и веществ, не являющихся отходами, сопровождающими применение инструмента по назначению, ненадлежащим уходом;

**Товар получен в исправном состоянии, без видимых повреждений, в полной комплектации, проверен в моем присутствии, претензий по качеству товара не имею. С условиями гарантийного обслуживания ознакомлен и согласен:**

№ \_\_\_\_\_  
Дата приема в ремонт \_\_\_\_\_  
Дата выдачи \_\_\_\_\_  
Подпись клиента \_\_\_\_\_

№ \_\_\_\_\_  
Дата приема в ремонт \_\_\_\_\_  
Дата выдачи \_\_\_\_\_  
Подпись клиента \_\_\_\_\_

№ \_\_\_\_\_  
Дата приема в ремонт \_\_\_\_\_  
Дата выдачи \_\_\_\_\_  
Подпись клиента \_\_\_\_\_

Наименование изделия \_\_\_\_\_

Страна-производитель \_\_\_\_\_

Дата производства \_\_\_\_\_ месяц \_\_\_\_\_ год

Модель \_\_\_\_\_

Серийный номер \_\_\_\_\_ Дата продажи \_\_\_\_\_

Подпись продавца \_\_\_\_\_

Штамп торговой организации: \_\_\_\_\_

Гарантийный талон является документом, дающим право на гарантийное обслуживание приобретенного оборудования

- при неисправностях, возникших вследствие перегрузки, повлекшей выход из строя сопряженных или последовательных деталей, например, ротора и статора, а также вследствие несоответствия параметров электросети напряжению, указанному в таблице номиналов;

- при выходе из строя быстрознашающихся деталей и комплектующих (угонных щеток, приводных ремней и колес, резиновых уплотнений, сальников, смазки, свечей зажигания, защитных кожухов, направляющих роликов, ступов и т. п.), сменных приспособлений (пилки, ножей, дисков, триммерных головок, форонок, сварочных наконечников, патронов, подшп. цапг, сверл, буров, шин, цепей, звездочек, болтов, гаек и фланцев крепления, аккумуляторов);

- при вскрытии, попытках самостоятельного ремонта и смазки оборудования, при внесении самостоятельных изменений в конструкцию изделия о чем свидетельствуют, например, заломы на шлицевых частях крепежа корпусных деталей, отсутствующие или недовернутые винты и элементы крепления, щели на корпусе, удлинненный шнур питания;

- при отсутствии повреждений или изменении серийного номера на оборудовании или в гарантийном талоне, или при их несоответствии;

- при перегреве изделия или не соблюдении требований к составу и качеству топливной смеси, повлекшего выход из строя поршневой группы, к безупречным признакам которого относятся залегание поршневого кольца и/или наличие царапин и потеростей на внутренней поверхности цилиндра и поверхности поршня, разрушение или оплавление опорных подшипников шатуна и поршневого пальца;

- на профилактическое обслуживание (регулировка, чистка, промывка, смазка и прочий уход).

Срок гарантии продлевается на время нахождения изделия в гарантийном ремонте.

## Адреса Сервисных центров по обслуживанию инструмента и оборудованию RedVerg:

- Абляки, ИП Пушкин А.М., ул. Вяткина, (3902) 21-51-77  
 Астрахань, ИП Альбаева Г.М. ("Инструменталт" ул. Рождественского, 1Ж, (8512) 35-14-46, 50-21-21  
 Астрахань, ИП Остроунов К.В. ("ТЕРРИТОРИЯ ИНСТРУМЕНТА"), ул. Ставанская, 24, (8512) 23-84-14, 23-84-15, 8-909-376-14-56  
 Астрахань, ООО "ТЕХНИК", ул. 3-я Зеленинская, 56А, корп. 1, (8512) 45-00-66  
 Балаково, ИП Крайнева И.Н., ул. Пролетарская, 69, (8453) 46-42-41  
 Барнаул, ООО "АМСБЕРГ-СЕРВИС", ул. Северо-Западная, 54, (3852) 75-49-50, 36-20-02  
 Белгород, ИП Шеметов Е.Г., ул. Серфимовича, 59, (4722) 24-85-07  
 Белгород, ООО "БЕЛПТТС", ул. Корчанская, 39Б, (4722) 30-07-33, 8-980-384-53-23  
 Брянск, ООО "Электротехцентр", пер. Металлистов, 4А, (4832) 57-18-76  
 Брянск, ИП Рясина А.Е. (СЦ "СТАНКО"), ул. Пересвета, 20, (4832) 58-02-42, 8-920-600-22-16  
 Владивосток, ИП Мусорин В.В. (СЦ "Снежный Барс"), ул. Калининская, 4А, стр.4, 8-914-714-61-42  
 Владимир, ИП Позолов И. К., ул. Горького, 50А, 8(4922)47-02-37  
 Волгоград, ООО "СК Славяне", ул. Рюкская, 8А, (8442) 36-40-50, 36-40-44  
 Воронеж, ИП Рухин А.А., ул. Белоярская, 20Б, офис 206, (473) 333-03-31, 333-03-32, 251-24-25  
 Выкса, ИП Малюков В.В., ул. Лермонтова, 44, (3177) 3-70-99  
 Глазов, ИП Ведерникова А.В. ("Техногаз"), ул. Приженинова, 12, (34141) 3-88-30  
 Дмитровград, ИП Шубин В.Н., ул. Гоголя, 28, (84235) 72-69-8  
 Дмитровград, ООО "Вариант-О", ул. Купышева, 142, (84235) 5-80-75, 5-90-85  
 Екатеринбург, ООО "ЛИНГСТ-Сервис", ул. Шершкая, 3Г, (343) 219-28-47, 201-64-10  
 Екатеринбург, ООО "Макс-О", ул. Новославская, 1, (343) 213-23-33  
 Ефремов, ООО "Игрия 1", ул. Свердлова, 4, (953) 952-89-63  
 Иваново, ООО "Зубило Центр", ул. Станко, 1, (4932) 45-21-08, 45-21-09  
 Ижевск, ИП Вострилов А.А. (СЦ "СССР"), ул. Зиньина, 2А, (3412) 67-05-37, 8-909-061-94-54  
 Ижевск, СЦ ТМК, ул. Удмуртская, 206, (3412) 24-54-41  
 Йошкар-Ола, ИП Бешарова С.В. (СЦ "Мидас"), ул. Советская, 173, (8362) 41-77-43, 45-73-68  
 Йошкар-Ола, ИП Попов А.Н., 6-р Данилова, 6, 8-927-883-81-23  
 Иркутск, ООО "Стандарт", ул. 1-я Московская, 1 склад 5, (3952) 48-15-15, 48-16-16  
 Иркутск, ООО ВОРТА "Кемеровские заводы", ул. Рабочего штаба, 87, (3952) 77-91-02  
 Калининград, ООО "Опелтер-Сервис" (Салон моторной техники "Юпитер"), пр. Московский, 253, (4012) 59-08-10, 8-921-104-56-78  
 Касимов, ИП Батров Н.А., ул. Советская, 26, 8(4913)13-39-82  
 Каспийск, ИП Мусаев Д. М., ул. Гамзата Цадасы, 61, 8 903-423-73-94; 8 988-422-77-22  
 Кемерово, АСЦ Инструмент-сервис, ул. Радищева, 1 Б, 8-951-606-13-45  
 Кемерово, ООО "Лидер" ул. Базовая, 6, (3842) 76-10-92, 38-19-38  
 Кемерово, ООО "Техсервис", ул. Сибирская, 40, 8-923-503-50-00  
 Киров, ООО Неолит, ул. Пугачева, д. 1, (8332)960-960  
 Комсомольск-на-Амуре, ИП Афанасьева Н.В. ("Восток"ромАвтоматика"), ул. Юбилейная, 10/3 8-962-297-15-12, (4217) 51-15-12  
 Кострома, ИП Цветков А.К. (СК "Саровый Мастер"), ул. Никитская, 70А, 8-953-667-61-99, 8-915-801-87-92  
 Краснодар, ИП Дуванский А.А. (СЦ "SC"), ул. Пригородная, 1/10, (861) 944-08-50  
 Краснодар, ИП Кутелова С., ул. Героев Разведчиков, 40 офис 28, 8-900-262-37-00  
 Краснодар, ИП Логанов Д. С., ул. Новороссийская, 7/1, (861)219-59-18, 219-54-20  
 Краснодар, ИП Попов М.В. (ООО "АРСЕНАЛПРЕЙДИНГ"), ул. Отделение №2  
 АФ "Солнечная", 9/5(861) 212-62-15, 8-988-361-51-99  
 Красноярск, ИП Бориков А.П. (СЦ "БАГ"), ул. Рейдовая, 46, (391) 232-56-30 мастер, 281-04-29  
 Красноярск, ИП Соколов В.А. (СЦ "Электроньян"), ул. Стандарная, 7, (391) 294-52-82, 293-54-33, 8-953-593-40-33  
 Курган, ИП Ямкова Е.А. ("НИТАСНИ СЕРВИС ПЛЮС"), ул. К. Маркса, 106, (3522) 64-01-79  
 Курск, ООО "ЛЕКОМ", ул. Ленина, 12, (4712) 51-20-10, 52-02-01, 51-04-84  
 Липецк, СЦ ТМК, ул. Космонавтов, 2, (4742) 34-03-50  
 Междуреченск, ИП Машер В. В., ул. Первомайская, 20, 8(3467)32-34  
 Моск. обл. Раменское, ООО "РамТехСервис", ул. Северное шоссе, 15, (495) 507-43-75  
 Москва, ООО "АМТ-С", ул. Осташковская, 14, (495) 778-19-00, 842-32-24, 8-903-217-84-15  
 Москва, ООО "ЭМПО", ул. Маршала Прошлякова, 6, стр.1а, (495) 255-26-67, 772-11-36  
 Новокузнецк, ООО Металлсервис, ул. Мокшанца, 22 Б, 8(86554)98-59-29  
 Новокузнецк, ООО "Мастер", пр. Химиков, 53-1, (8655) 30-62-06  
 Новокузнецк, ИП Кочнов С.Г., ул. Кузнецкое шоссе, 20/1, 8-923-464-04-21  
 Новокузнецк, СЦ ТМК, пр-т Октябрьский, 66А, (3843) 20-07-84  
 Новосибирск, ООО ЛМСКО Центр, ул. Станционная, 28/3, (383) 292-84-95  
 Новосибирск, ООО "Мастер-СБТ", пр. Дзержинского, 1/2, (383) 363-87-60  
 Новосибирск, ООО "Фракс", ул. Толмачевская, 19, (383) 303-11-28, 8-913-483-39-77  
 Омск, ИП Каравеев Д.А., ул. Каштымская, 5/2, (35130) 7-05-12  
 Омск, ООО "Инструмент Сервис", ул. 24 Линия, 59, (3812) 66-24-99  
 Омск, ООО "Инструмент Снаб", ул. Улет Октября, 7/6, (3812) 56-90-02, 38-56-85  
 Орел, ИП Перадильский А.И., ул. Комсомольская, 231, 8(4862)724-116  
 Оренбург, ООО "Мегатерс", пр-т Дзержинского, 2, (3532) 54-02-50, 27-87-97  
 Оренбург, ООО "СЦ Шедар", с. Ивановка, ул. Молодежная, 4, (3532) 68-75-75  
 Павлово, ИП Мохочев Н.П., ул. Коммунистическая, 1, (83171) 5-11-31  
 Пенза, СЦ ТМК, ул. Розыникова, 4А, (8412) 99-11-06  
 Пермь, ИП Филиппова В.Ю. (СЦ "Хозинь"), ул. Васильева, 7, (342) 227-53-38, 234-39-88, 8-908-272-12-12  
 Похитнево, ИП Зятинцов О. Р., ул. Шевченко, 16, 8 927-608-03-50  
 Цехов, ООО "Сервисный центр "Мастер", ул. Первомайская, 33 (8112) 72-45-55  
 Пятигорск, ООО "КАВИНТЕХСТРОЙ", ул. Еригорова, 14А, (8793) 39-87-54  
 Реутов, ИП Овсянко В.А., ул. Северный проезд, 1, (495) 943-24-19  
 Ростов-на-Дону, ООО "Техно Сервис", пер. Крестостной, 181/3, (863) 266-61-01, 266-61-05  
 Рязань, ИП Ильмина Н.С. ("Мастерская по ремонту"), ул. Зубковой, 8а (завод Точность) (4912) 32-07-81, 8-920-951-01-00  
 Самара, ИП Колоколов Д. В. ProService, ул. Физкультурная, д. 17(вход с торца), (846)990-54-46  
 Самара, ООО "Самара ТекСервис", ул. Таварная, 70, (846) 931-24-63  
 Санкт-Петербург, ООО "Электроиндустриальная сила", ул. Чернышевского, 15, (812) 572-30-20, 716-87-49 работают с 12:00  
 Санкт-Петербург, ИП Новиков А.А. (СЦ "PROFIT"), ул. Южное шоссе, 37, (812) 985-68-80  
 Санкт-Петербург, ТПО "Евротек", ул. Софийская, 14, (812) 269-06-45, 449-62-02  
 все кроме ручного инструмента  
 Санкт-Петербург, ООО "Бензо-центр Невский" Белоостров, ул. Новое шоссе, 45, литер Б, (812) 925-11-51, 932-22-71  
 Саратов, ООО "Прогресс-М", ул. Рабочая, 103, (8342) 24-77-47, 24-52-02  
 Саратов, ИП Пундер Д. А., ул. Большая садовая, 248, лит. ДЛ1, 8-919-622-02-42; 8-965-883-91-00; 8-904-243-67-65  
 Севастополь, ИП Малина А. Н., ул. Толстого, 7, 8 978-018-27-90  
 Севастополь, ИП Токарев С.А. (СЦ "СТАРМЕХ"), пр-кт Генерала Острякова, 152, 8-988-348-03-88  
 Сочи, п. Лазаревское, ООО Коваль", ул. Калараш, 165, 8-918-401-17-79  
 Ставрополь, ИП Самбулова М.К., ул. Достоевского, 75, (8652) 22-12-54, 8-918-752-93-22  
 Ставрополь, ООО "Дом и Сад", ул. Девятова, 35, (8652) 94-46-56, 77-70-02  
 Сургут, ИП Мустафа А. Р., пр-т Комсомольский, 13, (3462) 26-21-51  
 Томь, ИП Фафуров Е. М. СЦ Инструмент 72, ул. 30 лет Победы, д.113, стр. 1, (3452) 56-02-07  
 Томь, ИП Синицын И. Д., пр-д Заренный, 61, (3452) 47-72-71, 8-922-266-40-88  
 Улан-Удэ, ИП Корина О.Ю. ("Центр Техники BOSCH"), ул. Сахьяновой, 9, (3012) 43-70-54  
 Ульяновск, ООО "ПУМА", ул. Марата, 8, (8422) 44-54-72  
 Ульяновск, ООО "БИРЖЕ К ДЕТУ", ул. Пушкина, 171(4234) 33-49-80  
 Уфа, СЦ ТМК, ул. Менделеева, 21, (8347) 241-72-12  
 Чебоксары, ЗАО "ТелерадиоСервис", ул. Маршадское шоссе, 9, (8352) 66-27-54  
 Чебоксары, ООО "Слуг-Сервис", ул. Хавишская, 1А, (8352) 28-80-37, 28-80-37  
 Челябинск, ООО "ТехноТрейд", ул. Беллинского, 3, (8202) 24-05-10  
 Шахуня, ООО "Имерия", ул. К. Маркса, 87, (9152) 2-24-00  
 Электросталь, ИП Осенко В.А., ул. Корешкова, 2, ТК "Егорья" пав. Д 18, (495) 943-24-19, 8-963-752-06-34  
 Ярославль, ИП Синицын А.А., ул. 1-я Тарная, 18, (4852) 49-32-56, 49-32-57, 49-32-58

**РЕДВЕРГ.РФ**